



*designed  
for teamwork*

**FRANKEN**  
made for teamwork



**Hauptkatalog**

Tafeln & Flipcharts | Moderation | Planung | Beschilderung & Displays | Projektion | Zubehör

<b>Tafeln &amp; Flipcharts</b>	<b>4</b>
Flipcharts	5
Endlostafeln	16
Glas-Schreibtafeln	18
Schreibtafeln	20
Pinntafeln	29
PRO System	34
Schienensystem	35
Mobile Stativdrehtafeln	36
Klapptafeln	40
<b>Moderation</b>	<b>41</b>
Moderationstafeln	42
Koffer	53
Zubehör	58
<b>Planung</b>	<b>61</b>
Plantafeln	62
T-Karten-Planer	68
Kartentafeln	69
Zubehör	70
<b>Beschilderung &amp; Displays</b>	<b>71</b>
Kundenstopper	72
Wechselrahmen	77
Galerieschiene	83
Klemmschienen	84
Spannrahmen	84
Infodisplays	85
Preisstände	87
Prospektstände	87
Schaukästen	93
Stellwände	98
<b>Projektion</b>	<b>101</b>
Präsentationsstation	102
Projektionswagen	103
Stativleinwände	104
Bildleinwände	105
Rollleinwände	106
Mobile Leinwände	108
<b>Zubehör</b>	<b>109</b>
Schreibfolien	110
Zubehörsets	111
Tafelreinigung	112
Tafelschreiber	113
Magnete	116
Magnetisches Zubehör	118
Papierklemmschienen	121
Dokumentenhalter	122

## Erläuterung zu den FRANKEN Symbolen

### PRODUKT-EIGENSCHAFTEN



Neu



mit Zubehör



Umwelt-  
freundlich



kein Werkzeug  
nötig



Leichtbau-  
weise



keine  
Lagerware

### OBERFLÄCHEN-EIGENSCHAFTEN



pinnbar



magnethaftend



feucht  
abwischbar



trocken  
abwischbar



projektions-  
geeignet



mit LED  
Beleuchtung

### PRODUKT MERKMALE



wasserfest



feuerfest



hoch- / quer-  
formatig



tragbar



abschließbar



höhenver-  
stellbar



doppelseitig



ausziehbare  
Seitenarme



fahrbar

### PRODUKT GARANTIE\*



Konstruktion



Oberfläche

### MULTIMEDIA INFORMATIONEN



Montage-  
video



3D Produkt

\*Die Garantie von FRANKEN deckt Mängel aus Material und Verarbeitung bei allen Franken Produkten ab. Die Garantie gilt nicht, wenn der Mangel oder Schaden durch fehlerhafte Montage, ungeeignete Lagerung, unsachgemäße Verwendung oder Änderung des Produkts, Verwendung von ungeeigneten Reinigungsmitteln oder Zubehör verursacht wurde.

Lassen Sie Ihrer Phantasie freien Lauf

**FRANKEN**  
made for teamwork

Kommunikation ist unsere Leidenschaft. Unsere Mission ist es, Ihnen dabei zu helfen, die richtige Lösung für Ihre Kommunikationsbedürfnisse zu finden. Mit 45 Jahren Erfahrung können wir neue Produkte entwickeln und anbieten, die für den anspruchsvollen Arbeitsplatz von heute geeignet sind. Aus diesem Grund lautet unser Slogan: *made for teamwork.*

Flipcharts	5
Endlostafeln	16
Glas-Schreibtafeln	18
Schreibtafeln	20
Pinntafeln	29
PRO System	34
Schienensystem	35
Mobile Stativdrehtafeln	36
Klapptafeln	40

Heute bieten wir eine der konkurrenzfähigsten Lösungen für professionelle und pädagogische Nutzung an. Unsere Produkte sind funktional, stylisch und haben eine herausragende Qualität.

Good

Eine kostengünstige Alternative. Diese Kategorie bietet Ihnen ein breites Sortiment an guten Qualitätsprodukten zu konkurrenzfähigen Preisen für eine alltagstaugliche Lösung.

**X-tra!Line**

Better

Eine professionelle Lösung, die für hochqualitative und langlebige Produkte steht.

**ECOserie**

Best

Die perfekte Lösung für die anspruchsvollsten Nutzer. Eine innovative Palette an hochqualitativen Produkten, die nicht nur leicht zu montieren, sondern auch funktional und vielseitig sind und mit denen man großartig arbeiten kann.





**PROserie**









**U-Act!Line®**





Eco-Friendly

U-Act!Line® steht für umweltfreundliche Werte und Umweltbewusstsein. Die FRANKEN U-Act!Line® Produkte bestehen aus recycelten und organischen Materialien, die sich durch hervorragende Qualität, Haltbarkeit und ein attraktives Design auszeichnen.



	X-tra!Line				ECOserie	
						
	EL-FC10	EL-FC20	EL-FC22	EL-FC31	F2100/N	F2400/N
Tafelformat (B x H)	68 x 105 cm	68 x 105 cm	68 x 105 cm	68 x 105 cm	68 x 105 cm	68 x 105 cm
Oberfläche	Lackierte Schreiftafeloberfläche, ideal für kurzfristige Notizen, <u>nicht</u> -magnethaftend, beschriftbar & trocken abwischbar, weiß	Lackierte Schreiftafeloberfläche, ideal für kurzfristige Notizen, magnethaftend, beschriftbar & trocken abwischbar, weiß	Lackierte Schreiftafeloberfläche, ideal für kurzfristige Notizen, magnethaftend, beschriftbar & trocken abwischbar, weiß	Lackierte Schreiftafeloberfläche, ideal für kurzfristige Notizen, magnethaftend, beschriftbar & trocken abwischbar, weiß	Lackierte Schreiftafeloberfläche, ideal für kurzfristige Notizen, magnethaftend, beschriftbar & trocken abwischbar, weiß	Lackierte Schreiftafeloberfläche, ideal für kurzfristige Notizen, magnethaftend, beschriftbar & trocken abwischbar, weiß
Höhenverstellung / Höhe	<b>stufenlos bis 188 cm</b>	<b>stufenlos bis 188 cm</b>	<b>stufenlos von 105 bis 188 cm</b>	<b>stufenlos von 180 bis 200 cm</b>	<b>stufenlos von 105 bis 190 cm</b>	<b>stufenlos von 180 bis 220 cm</b>
Gestell / Fuß	<b>Dreibeinstativ</b> aus Metall, hellgrau	<b>Dreibeinstativ</b> aus Metall, hellgrau	<b>Dreibeinstativ</b> aus Metall, hellgrau	Standbein aus Metall, <b>Sternfuß aus Kunststoff</b> mit 5 feststellbaren Laufrollen, hellgrau (Ø 60 cm)	<b>Dreibeinstativ</b> aus Metall, hellgrau	Standbein aus Metall, <b>Rundfuß aus Metall</b> mit 5 feststellbaren Laufrollen, hellgrau (Ø 63 cm)
Blockhalter	Kunststoff-Blockhalter für alle gängigen Flipchartblocks	Kunststoff-Blockhalter für alle gängigen Flipchartblocks	Kunststoff-Blockhalter für alle gängigen Flipchartblocks	Kunststoff-Blockhalter für alle gängigen Flipchartblocks	Metall-Blockhalter für alle gängigen Flipchartblocks	Metall-Blockhalter für alle gängigen Flipchartblocks
Ablageschale	Kunststoff	Kunststoff	Kunststoff	Kunststoff	Kunststoff	Kunststoff
Seitenarme	-	-	2 Stück	-	2 Stück	2 Stück
Garantie / Gewährleistung	2 Jahre	2 Jahre	2 Jahre	2 Jahre	<b>3 Jahre</b>	<b>3 Jahre</b>
Besonderes	-	-	-	<b>Mobil</b>	-	<b>Mobil</b>
Produktvideo	-	-	-	-	-	-
Seite	8	8	8	8	9	9

	ECOSerie		PROSerie				
							
	FC617	FC618	FC43	FC84/FC8312	FC41	FC81	F2016/F2017
Tafelformat (B x H)	68 x 104 cm	68 x 104 cm	67 x 95 cm	67 x 95 cm	67 x 95 cm	67 x 95 cm	70 x 103,5 cm
Oberfläche	Lackierte Schreibtafeloberfläche, ideal für kurzfristige Notizen, magnethaftend, beschriftbar & trocken abwischbar, weiß	Lackierte Schreibtafeloberfläche, ideal für kurzfristige Notizen, magnethaftend, beschriftbar & trocken abwischbar, weiß	Lackierte Schreibtafeloberfläche, ideal für kurzfristige Notizen, magnethaftend, beschriftbar & trocken abwischbar, weiß	Lackierte Schreibtafeloberfläche, ideal für kurzfristige Notizen, magnethaftend, beschriftbar & trocken abwischbar, weiß <u>oder</u> pinnbare Filz, grau	Lackierte Schreibtafeloberfläche, ideal für kurzfristige Notizen, magnethaftend, beschriftbar & trocken abwischbar, weiß	Lackierte Schreibtafeloberfläche, ideal für kurzfristige Notizen, magnethaftend, beschriftbar & trocken abwischbar, weiß	Lackierte Schreibtafeloberfläche, ideal für kurzfristige Notizen, magnethaftend, beschriftbar & trocken abwischbar, weiß <u>oder</u> silber
Höhenverstellung / Höhe	<b>stufenlos von 170 bis 190 cm</b>	<b>stufenlos von 150 bis 190 cm</b>	<b>stufenlos von 110 bis 188 cm</b>	<b>stufenlos von 110 bis 188 cm</b>	<b>keine Höhenverstellung, 190 cm</b>	<b>stufenlos von 180 bis 195 cm</b>	<b>stufenlos von 163 bis 195 cm</b>
Gestell / Fuß	Standbein aus Metall, <b>Rundfuß aus Metall</b> mit 5 feststellbaren Laufrollen, grau (Ø 64 cm)	Standbein aus Metall, <b>Rundfuß aus Metall</b> mit 5 feststellbaren Laufrollen, grau (Ø 64 cm)	<b>Dreibeinstativ</b> aus Metall, hellgrau	<b>Vierbeinstativ</b> aus Metall, hellgrau	Standbein aus Metall, <b>glasfaserverstärkter Kunststoff-Sternfuß</b> mit 5 feststellbaren Laufrollen, hellgrau (Ø 60 cm)	Standbein aus Metall, <b>glasfaserverstärkter Kunststoff-Rundfuß</b> mit 5 feststellbaren Laufrollen, hellgrau (57,5 x 62,5 cm)	Standbein aus Metall, <b>Sternfuß aus Metall</b> mit 5 feststellbaren Laufrollen, silber (Ø 71 cm)
Blockhalter	Metall-Blockhalter für alle gängigen Flipchartblocks	Metall-Blockhalter für alle gängigen Flipchartblocks	Metall-Blockhalter für alle gängigen Flipchartblocks	Metall-Blockhalter für alle gängigen Flipchartblocks	Metall-Blockhalter für alle gängigen Flipchartblocks	Metall-Blockhalter für alle gängigen Flipchartblocks	Kunststoff-Blockhalter für alle gängigen Flipchartblocks
Ablageschale	Metall	Metall	Metall	Metall	Metall	Metall	Kunststoff
Seitenarme	2 Stück	2 Stück	-	2 Stück	-	2 Stück	1 Stück
Garantie / Gewährleistung	2 Jahre	2 Jahre	<b>3 Jahre</b>	<b>3 Jahre</b>	<b>3 Jahre</b>	<b>3 Jahre</b>	<b>5 Jahre</b>
Besonderes	<b>Mobil</b>	<b>Mobil mit Kippmechanismus, auch als Tisch nutzbar</b>	<b>Klappbar, tragbar</b>	<b>Klappbar, tragbar</b>	<b>Mobil</b>	<b>Mobil</b>	<b>Mobil</b>
Produktvideo	-	-	-		-		-
Seite	10	10	11	11/50	12	12	13

	U-Act!Line®		Design-Flipcharts		
					
	FC93	FC91	FC610H	FC616H	FC618H
Tafelformat (B x H)	70 x 100 cm	70 x 100 cm	69 x 99 cm	69 x 99 cm	69 x 99 cm
Oberfläche	Lackierte Schreibtafeloberfläche, ideal für kurzfristige Notizen, magnethaftend, beschriftbar & trocken abwischbar, weiß	Lackierte Schreibtafeloberfläche, ideal für kurzfristige Notizen, magnethaftend, beschriftbar & trocken abwischbar, weiß	Lackierte Schreibtafeloberfläche, ideal für kurzfristige Notizen, magnethaftend, beschriftbar & trocken abwischbar, weiß	Lackierte Schreibtafeloberfläche, ideal für kurzfristige Notizen, magnethaftend, beschriftbar & trocken abwischbar, weiß	Lackierte Schreibtafeloberfläche, ideal für kurzfristige Notizen, magnethaftend, beschriftbar & trocken abwischbar, weiß
Höhenverstellung / Höhe	stufenlos von 102 bis 186 cm	keine Höhenverstellung, 186 cm	stufenlos bis 195 cm	stufenlos bis 200 cm	stufenlos von 160 bis 200 cm
Gestell / Fuß	<b>Dreibeinstativ</b> aus Metall, hellgrau	Standbein aus Aluminium, <b>Sternfuß aus Kunststoff</b> mit 5 feststellbaren Laufrollen, hellgrau (Ø 70 cm)	<b>Dreibeinstativ</b> aus Stahl, schiefergrau	Standbein aus Stahl, schiefergrau, <b>Rundfuß</b> mit 5 feststellbaren Laufrollen, <b>holzoptik</b> (Ø 62 cm)	Standbein aus Stahl, schiefergrau, <b>Rundfuß</b> mit 5 feststellbaren Laufrollen, <b>holzoptik</b> (Ø 62 cm)
Blockhalter	Kunststoff-Blockhalter für alle gängigen Flipchartblocks	Kunststoff-Blockhalter für alle gängigen Flipchartblocks	Metall-Blockhalter für alle gängigen Flipchartblocks	Metall-Blockhalter für alle gängigen Flipchartblocks	Metall-Blockhalter für alle gängigen Flipchartblocks
Ablageschale	Kunststoff	Kunststoff	Metall	Metall	Metall
Seitenarme	-	-	2 Stück	2 Stück	2 Stück
Garantie / Gewährleistung	2 Jahre	2 Jahre	2 Jahre	2 Jahre	2 Jahre
Besonderes	-	<b>Mobil</b>	-	<b>Mobil</b>	<b>Mobil mit Kippmechanismus, auch als Tisch nutzbar</b>
Produktvideo	-	-	-	-	-
Seite	14	14	15	15	15

Good



EL-FC22

- Nicht-magnethaftende oder magnethaftende Schreibtafeloberfläche (68 x 105 cm);
- Inkl. Ablageschale;
- Schnellwechselhalterung für alle gängigen Flipchartblocks;
- **Basic & Standard Version:** Dreibeinstativ, stufenlose Höhenverstellung bis 188 cm;
- **Standard Plus:** inkl. 2 zusätzlichen Seitenarmen;
- **Mobile Version:** Sternfuß aus Kunststoff (Ø 60 cm) mit 5 feststellbaren Laufrollen, stufenlose Höhenverstellung von 180 bis 200 cm;
- Farbe: hellgrau.



### X-tra!Line Flipcharts Basic, Standard & Mobil

Art.-Nr.	Beschreibung
EL-FC10	Flipchart Basic "Non-Magnetic"
EL-FC20	Flipchart Standard
EL-FC22	Flipchart Standard Plus
EL-FC31	Flipchart Mobil



EL-FC10/EL-FC20



Höhenverstellbar  
bis 200 cm

EL-FC31



Better



F2100/N



F2400/N

- Magnethaftende Schreibtafeloberfläche (68 x 105 cm);
- Inkl. 2 Seitenarmen und Ablageschale;
- Schnellwechselhalterung für alle gängigen Flipchartblocks;
- **Standard Version:** Dreibeinstativ, stufenlose Höhenverstellung bis 190 cm;
- **Mobile Version:** Rundfuß aus Metall (Ø 63 cm) mit 5 feststellbaren Laufrollen, stufenlose Höhenverstellung von 180 bis 220 cm;
- Farbe: hellgrau;
- Garantie: 3 Jahre.



### ECO Flipcharts Standard & Mobil

Art.-Nr.	Beschreibung
F2100/N	Flipchart Standard
F2400/N	Flipchart Mobil



Z2203

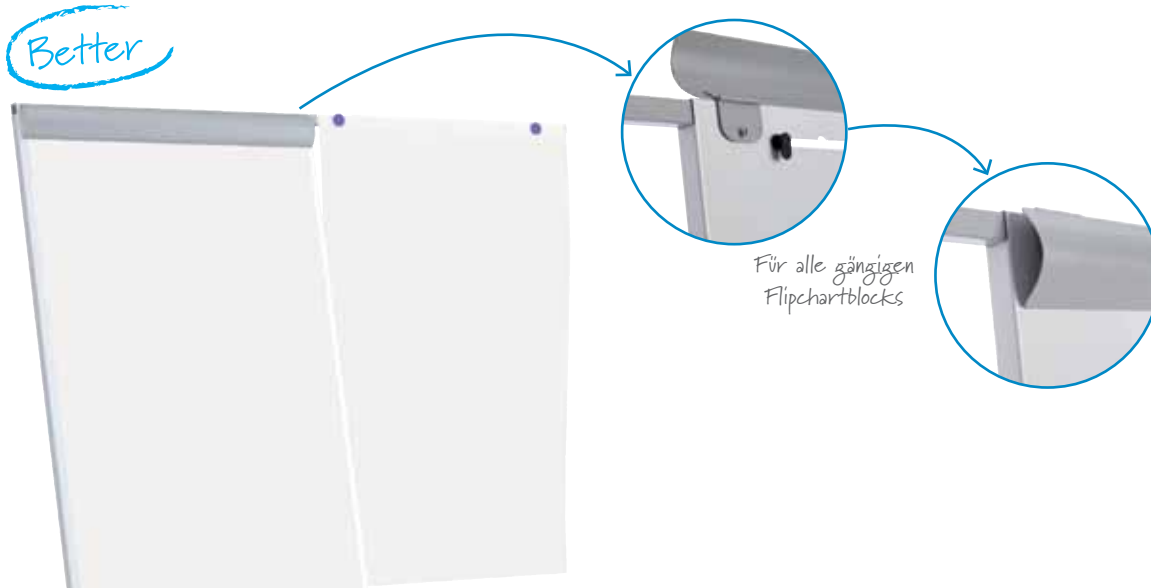

FC618

Verstellbare  
Ablageschale

FC618



FC617

- Magnethaftende Schreibtafeloberfläche (68 x 104 cm);
- Inkl. 2 Seitenarmen und Ablageschale;
- Schnellwechselhalterung für alle gängigen Flipchartblocks;
- Einfache und stufenlose Höhenverstellung bis 190 cm;
- Rundfuß aus Metall (Ø 64 cm) mit 5 feststellbaren Laufrollen;
- **Touch Version:** Einfache und stufenlose Höhenverstellung von 170 bis 190 cm;
- **Transformer Version:** stufenlose Höhenverstellung von 150 bis 190 cm, somit kann man auch im Sitzen am Flipchart arbeiten; die Tafelfläche kann auch in die Waagerechte geklappt und justiert werden – was z.B. eine temporäre Ablagefläche schafft;
- Farbe: grau.



### ECO Flipcharts Mobil

Art.-Nr.	Beschreibung
FC617	Flipchart Mobil Touch
FC618	Flipchart Mobil Transformer

Best



- Magnethaftende Schreibtafeloberfläche (67 x 95 cm), inkl. Ablageschale
- Schnellwechselhalterung für alle gängigen Flipchartblocks;
- Einfache und stufenlose Höhenverstellung von 110 bis 188 cm, mit einer Standfläche von 67,5 x 58 cm;
- Ideal für Kinder und Menschen mit Behinderung geeignet;
- **Standard Version:** Robustes Dreibeinstativ;
- **Standard Deluxe Version:** Robustes Vierbeinstativ
- Zusammenklappbar und leicht zu transportieren, trotzdem besonders standfest, inkl. 2 Seitenarmen, leichter Aufbau ohne Werkzeug;
- Farbe: hellgrau;
- Garantie: 3 Jahre.



Flipchart-Tragetasche

Art.-Nr.	Beschreibung
FCT	für alle Flipchartstative, Polyestergewebe, blau, 115 x 78 x 12 cm

PRO Flipchart Standard

Art.-Nr.	Beschreibung
FC43	Flipchart Standard
FC84	Flipchart Standard Deluxe

Best

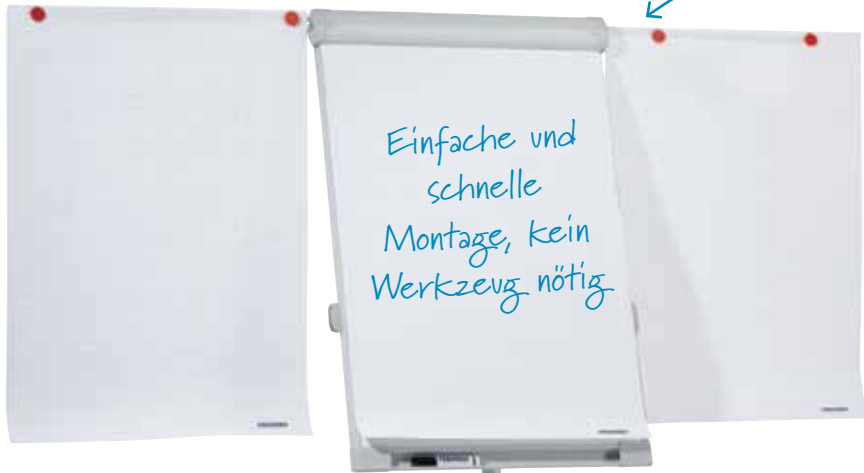

Mit 2 Seitenarmen



FC41



FC81

- Magnethaftende Schreiftafeloberfläche (67 x 95 cm);
- Inkl. Ablageschale;
- Schnellwechselhalterung für alle gängigen Flipchartblocks;
- **Mobile Version:** Sternfuß (Ø 60 cm), 190 cm Gesamthöhe;
- **Mobile Deluxe Version:** Rundfuß (57,5 x 62,5 cm), stufenlose Höhenverstellung von 180 bis 195 cm, inkl. 2 Seitenarmen, leichter Aufbau ohne Werkzeug;
- Glasfaserverstärkter Kunststofffuß mit 5 feststellbaren Laufrollen;
- Farbe: hellgrau;
- Garantie: 3 Jahre.



### PRO Flipcharts Mobil

Art.-Nr.	Beschreibung
FC41	Flipchart Mobil
FC81	Flipchart Mobil Deluxe







Ablageschale



Auch in weiß erhältlich

F2017

- Magnethaftende Schreibtafeloberfläche (70 x 103,5 cm);
- Geschwungene Tafeloberfläche für optimale Körperhaltung;
- Schnellwechselhalterung für alle gängigen Flipchartblocks;
- Innovatives System mit Endlospapier: Papier beschreiben, auf der Rückseite durchziehen oder abreißen, fertig;
- **Sternfuß aus Metall** (Ø 71 cm) mit 5 feststellbaren Laufrollen;
- Stufenlose Höhenverstellung von 163 bis 195 cm;
- **Inkl. Papierrollenhalterung mit Endlospapierrolle 35 m**, Ablageschale und 1 Seitenarm;
- Garantie: 5 Jahre.



**PRO Flipcharts Mobil - Paper Roll**

Art.-Nr.	Beschreibung
F2016	Flipchart Mobil silber
F2017	Flipchart Mobil weiß
F2140	Flipchart-Papierrolle, weiß, chlorfrei gebleicht, 80 g/qm, Größe: 60 cm x 35 m

Die **U-Act!Line®** steht für ein verändertes Wertebewusstsein.

Die Produkte der **U-Act!Line®** werden zu mehr als 60 % aus wiederaufbereiteten Industrieabfällen gefertigt und sind zu 99 % recycelbar. Für die Fertigung kommen nur unbedenkliche Materialien bzw. nachwachsende Rohstoffe zum Einsatz.

#### U-Act!Line® Rohstoffe:

Recyceltes Aluminium;  
Holz mit FSC Zertifikat;  
Jute - 100% biologisch abbaubar;  
Karton aus Recyclingmaterialien;  
Wasserlöslicher Klebstoff;  
Kork - nachhaltig und dezimiert keine Ressourcen;  
Recycelbarer Kunststoff.

Die europäische Fertigung der **U-Act!Line®** Produkte reduziert Transportwege und der Produktionsprozess ist nach ISO 14001 zertifiziert.

FRANKEN bietet Ihnen ein breites Sortiment an umweltfreundlichen Produkten:

Flipcharts und Flipchartblocks (Seite 14);  
Schreibtafeln (Seite 27);  
Pinn tafeln (Seite 32);  
Stativdreh tafeln (Seite 38);  
Moderation tafeln (Seite 51);  
Zubehör (Seite 116).

Ihren persönlichen „carbon footprint“ beeinflussen Sie unmittelbar durch Ihr Kaufverhalten.

Nun ist es Ihre Entscheidung!

zu 99 %  
recycelbar

zu mehr  
als 60 % aus  
recyceltem  
Material!

nach  
ISO 14001  
zertifiziert



- Magnethaftende Schreibtafeloberfläche (70 x 100 cm);
- Inkl. Ablageschale;
- Schnellwechselhalterung für alle gängigen Flipchartblocks;
- **Standard Version:** Dreibeinstativ, stufenlose Höhenverstellung bis 186 cm;
- **Mobile Version:** Sternfuß aus Kunststoff (Ø 70 cm) mit 5 feststellbaren Laufrollen, 186 cm Gesamthöhe;
- Farbe: hellgrau.



#### U-Act!Line® Flipcharts Standard & Mobil

Art.-Nr.	Beschreibung
FC93	Flipchart Standard
FC91	Flipchart Mobil
F2160	Flipchartpapier, 58 x 83 cm, 55 g/qm, 10 Blatt, weiß
F2170	Flipchartpapier, 58 x 83 cm, 55 g/qm, 10 Blatt, kariert



FC610H



Inkl. Ablageschale



Mit 2 ausklappbaren Seitenarmen



FC616H/FC618H



FC618H



Auch als Tisch nutzbar!

- Magnethaftende Schreibtafeloberfläche (69 x 99 cm);
- Inkl. 2 Seitenarmen und Ablageschale;
- Schnellwechselhalterung für alle gängigen Flipchartblocks;
- **Standard Version:** Robustes Dreibeinstativ, stufenlose Höhenverstellung bis 195 cm;
- **Version Mobil:** Rundfuß in Holzoptik (Ø 62 cm) mit 5 feststellbaren Laufrollen, stufenlose Höhenverstellung bis 200 cm;
- **Transformer Version:** wie Mobil Version, aber die Tafelfläche kann auch in die Waagerechte geklappt und justiert werden;
- Tafelrahmen, Rückseite und Rundfuß in Holzoptik, Standbeine aus Stahl in schiefergrau.



Design-Flipcharts Standard & Mobil

Art.-Nr.	Beschreibung
FC610H	Flipchart Standard
FC616H	Flipchart Mobil
FC618H	Flipchart Mobil Transformer

Die Design Flipcharts kombinieren perfekt Metall- und Holzoberflächen.



Einfache Montage im Hoch- oder Querformat durch eine Person mit den magnetischen Haltern



Tipp: Auf Anfrage ist die lackierte Oberfläche auch in anderen Farben erhältlich.



Pinnbar



ETP712 + ETS9





- Extra flaches Board, für beliebig große und durchgängige Tafelflächen;
- Elegante Optik, da die rahmenlosen Tafeln auf Stoß aneinander montiert werden können, wahlweise im Hoch- oder Querformat;
- Anbringung sogar im 90° Winkel über Eck möglich;
- Erhältlich in 3 Oberflächenausführungen:
  - **lackierte** Schreibtafeloberfläche, magnethaftend, beschriftbar und trocken abwischbar
  - **emaillierte** Schreibtafeloberfläche, magnethaftend, beschriftbar und trocken abwischbar, kratzfest und säurebeständig, mit 25 Jahren Oberflächengarantie
  - **pinnbare** Filzoberfläche in grau
- Lieferung inkl. Montagematerial, Bohrschablone und Ablageschale (bei Schreibtafeln).



- Doppelseitig nutzbares Stativ;
- Für alle Endlostafeln im Format 100 x 150 cm (**wird ohne Tafeln geliefert**);
- Gesamthöhe: 195 cm, Tiefe: 45 cm;
- Gestell in Holzoptik mit 4 feststellbaren Rollen.

**Design-Tafelstativ**

Art.-Nr.	Beschreibung
ET3100H	für alle Endlostafeln im Format 100 x 150 cm



**Endlostafeln**

Art.-Nr.	Beschreibung
ETS7	lackierte Oberfläche 55 x 75 cm, weiß
ETS8	lackierte Oberfläche 75 x 115 cm, weiß
ETS9	lackierte Oberfläche 100 x 150 cm, weiß
ETSE8	emaillierte Oberfläche 75 x 115 cm, weiß
ETSE9	emaillierte Oberfläche 100 x 150 cm, weiß
ETP612	pinnbare Filzoberfläche 50 x 75 cm, grau
ETP712	pinnbare Filzoberfläche 50 x 100 cm, grau
ETP812	pinnbare Filzoberfläche 75 x 115 cm, grau

Better

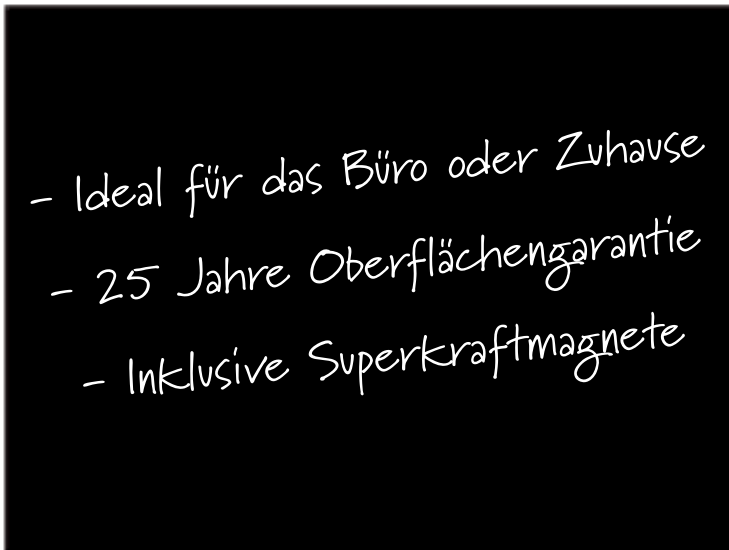

GT406010



GT353501

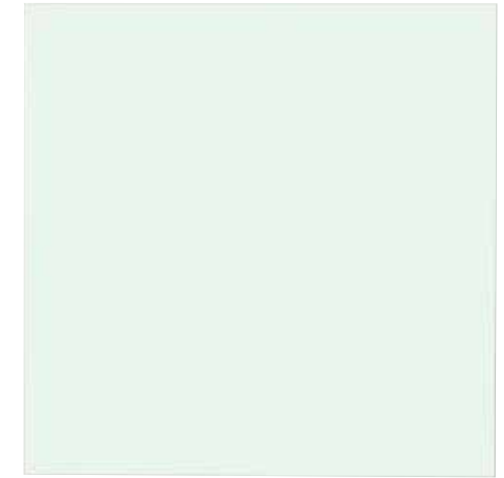

GT353509



Z1971



- Magnethaftende Glas-Oberfläche mit **25 Jahren Garantie**;
- Mit Tafelschreibern oder Kreidemarkern beschriftbar und feucht abwischbar;
- In 3 Farben und 5 Größen erhältlich;
- Lieferung inkl. Montagematerial und 2 Superkraftmagneten;
- **Beliebig erweiterbar**, denn mit der verdeckten Aufhängung können die rahmenlosen Tafeln direkt neben- oder untereinander montiert werden;
- Die Wandmontage kann wahlweise im Hoch- oder Querformat erfolgen.



#### Magnethaftende Schreibtafel aus Glas

Größe	Rot	Weiß	Schwarz
10 x 60 cm	GT106001	GT106009	GT106010
35 x 35 cm	GT353501	GT353509	GT353510
40 x 60 cm	GT406001	GT406009	GT406010
45 x 45 cm	GT454501	GT454509	GT454510
60 x 80 cm	GT608001	GT608009	GT608010

Best



- Wird einfach mit dem Klebestreifen auf der Rückseite der Glastafel befestigt;
- Aus transparentem Acryl.

## Zubehör

Art.-Nr.	Größe
G TAL50	Ablageschale, 500 x 75 x 88 mm



**FRANKEN**  
made for teamwork



- XXL Formate
- Keine Grün-Färbung
- Magnethaftend
- Verdeckte Aufhängung
- TÜV geprüft

- Diese Schreibtafel aus **4mm Sicherheitsglas** (Tempered Glass) besteht durch ihre reinweiße Farbe, welche durch einen geringen Eisenanteil im Glas erreicht wird;
- Die hygienische Glasoberfläche ist mit Tafelschreibern oder Kreidemarkern beschriftbar und leicht zu reinigen;
- Magnethaftende Glas-Oberfläche mit **25 Jahren Garantie**;
- Lieferung inkl. Montagematerial und 2 Superkraftmagneten;
- Die rahmenlosen Tafeln sind **bis zum Großformat 120 x 240 cm** erhältlich und bieten viel Platz für viele Ideen;
- Die Wandmontage kann wahlweise im Hoch- oder Querformat erfolgen.



## Magnethaftende Design-Schreibtafeln, reinweiß

Art.-Nr.	Größe
GTL456009	45 x 60 cm
GTL6510009	65 x 100 cm
GTL9012009	90 x 120 cm
GTL12012009	120 x 120 cm
GTL12015009	120 x 150 cm
GTL12018009	120 x 180 cm
GTL12020009	120 x 200 cm
GTL12024009	120 x 240 cm







## Schreibtafel - Übersichtstabelle

Oberfläche	Beschichtet	Lackiert	Emailliert
Material	Spanplatte mit weißer Beschichtung und spezieller Oberflächenbehandlung für ein einfaches Reinigen	Weichfaserplatte mit lackiertem Stahlblech und spezieller Oberflächenbehandlung für ein einfaches Reinigen	Weichfaserplatte mit emailliertem Stahlblech und spezieller Oberflächenbehandlung für ein einfaches Reinigen
Verwendung	Für kurzfristigen Notizen	Für kurzfristige Notizen und als Magnetboard	Für den Dauergebrauch mit FRANKEN Tafelschreibern und als Magnetboard
Pflege	Erfordert die regelmäßige Reinigung mit passenden Reinigungsmitteln	Gelegentliche Verwendung von Reinigungsmitteln wird für höchste Leistung empfohlen	Trocken abwischbar, auch nach einer langen Zeitspanne (keine Schattenbildung)
Eigenschaften	Nicht-magnethaftend Trocken abwischbar	Magnethaftend Trocken abwischbar	Magnethaftend Trocken abwischbar Kratzfest Säurebeständig
Garantie	-	-	25 Jahre*

\*Bei Verwendung unter normalen Bedingungen und in Kombination mit FRANKEN Tafelschreibern und Reinigungsmitteln.



	<b>X-tra!Line</b>	<b>ECOserie</b>	<b>PROserie</b>	<b>U-Act!Line®</b>
				
	SC30*/SC31*/SC32* PM36*/PT33*/KT34*/CB30* CB34*/KR35*/RT38*	SC41*/SC42*	SC82*/SC88*/ PT83*/KT84*/ SFD80*/SCD*/PTD83*	SC91*/SC92*/KT94*
Oberflächen-Varianten	beschichtet, lackiert, emailliert, Filz, Kork, Kombi	lackiert, emailliert	lackiert, emailliert, projektionsgeeignet, Filz, Kork, Kombi	lackiert, emailliert, Kork
Größe (B x H)	von 60 x 45 cm bis 300 x 120 cm	von 60 x 45 cm bis 240 x 120 cm	von 60 x 45 cm bis 300 x 120 cm	von 40 x 30 cm bis 180 x 120 cm
Rahmen	silbereloxierter Aluminiumrahmen <b>(12 mm dick / 20 mm breit)</b> mit hellgrauen Kunststoffecken	silbereloxierter Aluminiumrahmen <b>(19 mm dick / 20 mm breit)</b> mit hellgrauen Kunststoffecken	silbereloxierter Aluminium-Systemrahmen <b>(24 mm dick / 28 mm breit)</b> mit hellgrauen Kunststoffecken	silbereloxierter Aluminiumrahmen <b>(14 mm dick / 15 mm breit)</b> mit hellgrauen (eine in grün) Kunststoffecken
Ablageschale	Kunststoff	Aluminium	Aluminium	Aluminium
Montage	Spiegelaufhängung oder verdeckt durch die Ecken, im Hoch- oder Querformat	Spiegelaufhängung oder verdeckt durch die Ecken, im Hoch- oder Querformat	Montageschiene + Sicherungshalter, im Hoch- oder Querformat	Spiegelaufhängung, im Hoch- oder Querformat
Garantie	2 Jahre	2 Jahre	<b>5 Jahre</b>	2 Jahre
Oberflächengarantie	25 Jahre auf die emaillierte Oberfläche	25 Jahre auf die emaillierte Oberfläche	25 Jahre auf die emaillierte Oberfläche	25 Jahre auf die emaillierte Oberfläche
Produktvideo	-	-		-
Seite	SC30*/SC31*/SC32* Seite 22 KR35*/RT38* Seite 23 CB30*/CB34* Seite 29 PM36*/PT33*/KT34* Seite 30	Seite 24	SC82*/SC88* Seite 25 SCD81*/SFD80*/PTD83* Seite 26 & 99 PT83*/KT84* Seite 31	SC91*/SC92* Seite 27 KT94* Seite 32

Good



SC3203

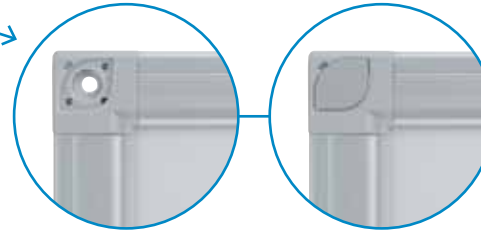

Verbessertes Rahmenprofil mit verdeckter Montage

- Erhältlich in:
- Emailliert
  - Lackiert
  - Beschichtet

- Silbereloxierter Aluminiumrahmen mit hellgrauen Kunststoffecken;
- Die Montage ist einfach, problemlos und kann wahlweise im Hoch- oder Querformat erfolgen;
- Inkl. Ablageschale und Montagematerial (Spiegelaufhängung oder durch die Ecken).



Integrierte Ablageleiste

## X-tra!Line Schreibtafeln

Größe	Beschichtet	Lackiert	Emailliert
60 x 45 cm	SC3012	SC3112	SC3212
90 x 60 cm	SC3002	SC3102	SC3202
100 x 75 cm	-	-	SC3208
120 x 90 cm	SC3003	SC3103	SC3203
180 x 90 cm	SC3007	SC3107	SC3207
150 x 100 cm	SC3009	SC3109	SC3209
200 x 100 cm	SC3004	SC3104	SC3204
120 x 120 cm	SC3019	SC3119	SC3219
150 x 120 cm	SC3014	SC3114	SC3214
180 x 120 cm	SC3005	SC3105	SC3205
240 x 120 cm	SC3006	SC3106	SC3206
300 x 120 cm	-	SC3110	SC3210

Good

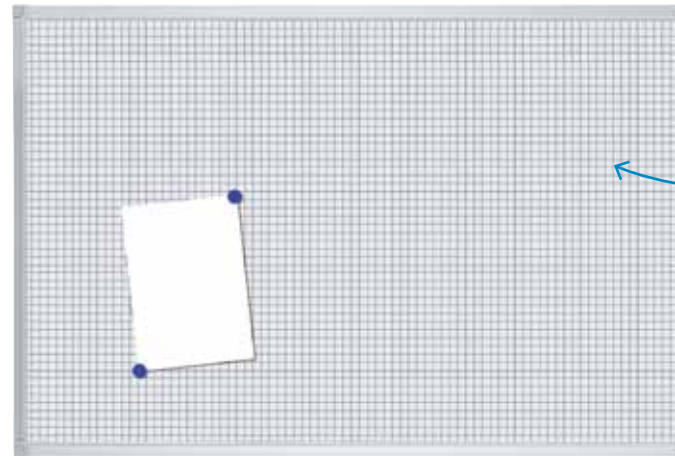

RT3802

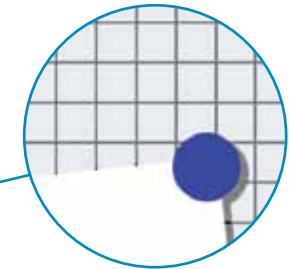

Für Ihre individuellen Planungsanforderungen ergänzen Sie die farbigen Einteilungsbänder zur klaren Einteilung der Planungsfelder (10 x 10 mm) – siehe Seite 70.

- Als Alternative zur weißen Standard-Oberfläche;
- Silbereloxierter Aluminiumrahmen mit hellgrauen Kunststoffecken;
- Die Montage ist einfach, problemlos und kann wahlweise im Hoch- oder Querformat erfolgen;
- Inkl. Ablageschale und Montagematerial (Spiegelaufhängung oder durch die Ecken).

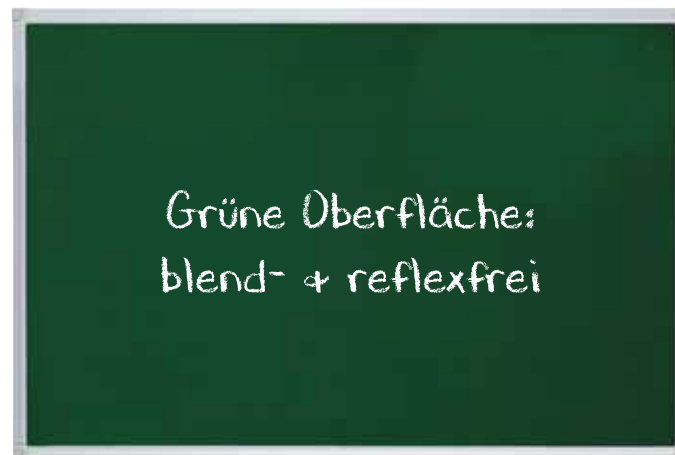

KR3502



Kreide finden Sie auf Seite 115.

**X-tra!Line** Schreibtafeln

Größe	Kreidetafeln	Rastertafeln
90 x 60 cm	KR3502	RT3802
120 x 90 cm	KR3503	RT3803
180 x 90 cm	KR3507	-
180 x 120 cm	KR3505	-

Better



SC4203



Verdeckte Montage

- Silbereloxierter Aluminiumrahmen mit hellgrauen Kunststoffecken;
- Die Montage ist einfach, problemlos und kann wahlweise im Hoch- oder Querformat erfolgen;
- Inkl. Ablageschale und Montagematerial (Spiegelaufhängung oder durch die Ecken).

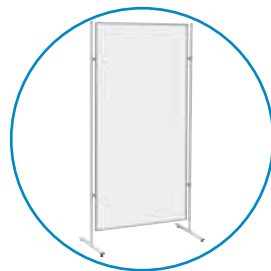

Doppelseitige ECO Tafeln sind ideal für das Stellwandsystem - siehe Seite 98!

### ECO Schreibtafeln

Größe	Lackiert	Emailliert
60 x 45 cm	SC4112	SC4212
90 x 60 cm	SC4102	SC4202
120 x 90 cm	SC4103	SC4203
180 x 90 cm	SC4107	SC4207
150 x 100 cm	SC4109	SC4209
200 x 100 cm	SC4104	SC4204
180 x 120 cm	SC4105	SC4205
240 x 120 cm	SC4106	SC4206

Best



SC8203



SC881220

- Emaillierte mattweiße Oberfläche für bessere Bildqualität;
- **Reflexionsarm, ideal für Kurzstanzbeamer;**
- Ideal für die Verwendung als Präsentationsstation (siehe Seite 102).



PRO Schreibtafeln

Größe	Emailliert
60 x 45 cm	SC8212
90 x 60 cm	SC8202
100 x 75 cm	SC8208
120 x 90 cm	SC8203
180 x 90 cm	SC8207
150 x 100 cm	SC8209
200 x 100 cm	SC8204
180 x 120 cm	SC8205
240 x 120 cm	SC8206
300 x 120 cm	SC8210

PRO Schreibtafeln

Größe	Projektionsgeeignet
160 x 100 cm	SC881016
200 x 120 cm	SC881220
300 x 120 cm	SC8810

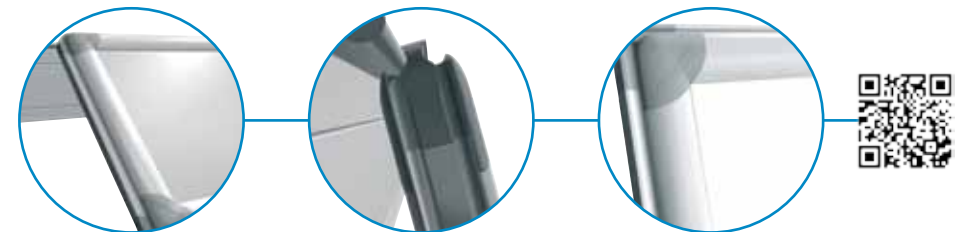

Die Montage über die Wandschiene ermöglicht eine schnelle und einfache Befestigung. Tafeln können ohne Werkzeug ausgetauscht werden.

- **Leichtbauweise**, bis zu 30 % leichter als andere Tafeln derselben Größe;
- Besonders stabil durch ein **Rückseitenblech**, das schon beim kleinsten Format serienmäßig vorhanden ist;
- **Hochwertiger, silbereloxierter Aluminium-Systemrahmen** mit hellgrauen Kunststoffecken;
- Die Montage ist einfach, problemlos und kann wahlweise im Hoch- oder Querformat erfolgen;
- Inkl. Ablageschläge, Montageschiene & Sicherungshalter;
- Verwendbar für Stative, Stellwände, Moderationswände der **PROSerie** (verschiedenen Kombinationen finden Sie auf Seite 34).

Best



Rückseite: Filz-Pinntafel blau oder grau

Vorderseite:  
Schreibtafel, lackiert

Beidseitig nutzbar:  
einfach die Tafel aus der  
Schiene herausnehmen und  
wenden!

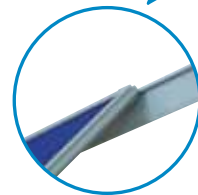

Tipp: Zum Herausnehmen die  
Tafeln leicht im 45°-Winkel  
von der Wand wegkippen.



SFD8003\*



Integrierte Ablageleiste

- **Doppelseitige Tafeln** - verschiedene Kombinationen;
- **Leichtbauweise**, bis zu 30 % leichter als andere Tafeln derselben Größe;
- **Hochwertiger, silbereloxierter Aluminium-Systemrahmen** mit hellgrauen Kunststoffecken und Ablageschale;
- Die Montage ist einfach, problemlos und kann wahlweise im Hoch- oder Querformat erfolgen;
- Inkl. Montageschiene & Sicherungshalter;
- Montage über die Wandschiene ermöglicht eine schnelle und einfache Befestigung. Tafeln können ohne Werkzeug ausgetauscht werden;
- Verwendbar für Stative und Stellwände der **PROSerie** (verschiedenen Kombinationen finden Sie auf Seite 34).



### PRO Schreib- & Pinntafeln, doppelseitig

Größe	Lackiert/Lackiert	Lackiert/Filz*	Filz/Filz*
120 x 90 cm	SCD8103	SFD8003*	PTD8303*
150 x 120 cm	SCD8114	SFD8014*	PTD8314*
180 x 120 cm	SCD8105	SFD8005*	PTD8305*

Keine Lagerartikel = 3 Wochen Lieferzeit

\*Farben: 03 blau, 12 grau



Die **U-Act!Line®** steht für ein verändertes Wertebewusstsein. Details siehe Seite 14.

Ihren persönlichen „carbon footprint“ beeinflussen Sie unmittelbar durch Ihr Kaufverhalten.

Nun ist es Ihre Entscheidung!

zu 99 %  
recyclbar

zu mehr  
als 60 % aus  
recycltem  
Material!

nach  
ISO 14001  
zertifiziert



SC926090

- Silbereloxierter Aluminiumrahmen mit hellgrauen Kunststoffecken (eine in grün);
- Die Montage ist einfach und kann wahlweise im Hoch- oder Querformat erfolgen;
- Inkl. Ablageschale und Montagematerial.



#### U-Act!Line® Schreibtafeln

Größe	Lackiert
40 x 30 cm	SC913040
60 x 40 cm	SC914060
80 x 60 cm	SC916080
120 x 80 cm	SC918012
160 x 120 cm	SC911216

Größe	Emailliert
60 x 45 cm	SC924560
90 x 60 cm	SC926090
120 x 90 cm	SC929012
180 x 120 cm	SC921218

- Lackierte Oberfläche
- Erhältlich in 2 Größen
- Im Hoch- oder Querformat nutzbar



- Lackierte Schreibtafeloberfläche, magnethaftend, beschriftbar und trocken abwischbar;
- **Tafelrahmen in Holzoptik zur Wandmontage;**
- Die Montage ist problemlos und kann wahlweise im Hoch- oder Querformat erfolgen;
- Inkl. Montagematerial.



#### Design-Schreibtafeln

Art.-Nr.	Beschreibung
SC6420H	Format 75 x 115 cm, Schreibfläche 74,2 x 108,5 cm
SC6421H	Format 100 x 150 cm, Schreibfläche 99,2 x 141 cm



Feststellbare Rollen



- Doppelseitig nutzbares Stativ;
- Für alle Endlostafeln im Format 100 x 150 cm **(wird ohne Tafeln geliefert)**;
- Gesamthöhe: 195 cm, Tiefe: 45 cm;
- Gestell in Holzoptik mit 4 feststellbaren Rollen.



#### Design-Tafelstativ

Art.-Nr.	Beschreibung
ET3100H	für alle Endlostafeln im Format 100 x 150 cm

Selbsthaftende Moderationskarten  
- Das ideale Zubehör für Agile & Co-Working finden Sie auf Seite 59

Good



CB3403



CB300303



CB300312



Verbessertes  
Rahmenprofil mit  
verdeckter Montage

- Eine 2 in 1 Lösung: Anheften von Fotos, Memos und für kurzfristige Notizen;
- **Magnethaftende Schreib- und pinnbare Kork- oder Filztafel auf einem Board;**
- Silbereloxierter Aluminiumrahmen mit hellgrauen Kunststoffecken;
- Die Montage ist einfach, problemlos und kann wahlweise im Hoch- oder Querformat erfolgen;
- Inkl. Ablageschale und Montagematerial (Spiegelaufhängung oder durch die Ecken).



#### X-tra!Line Kombitafeln

Größe	Lackiert/Filz, blau	Lackiert/Filz, grau	Lackiert/Kork
60 x 45 cm	CB301203	CB301212	CB3412
90 x 60 cm	CB300203	CB300212	CB3402
120 x 90 cm	CB300303	CB300312	CB3403

Good



PT330203

PT330210



PM3602



- Pin 'n' Mag: Keine Einstiche in hochwertigen Dokumenten, keine durch Magnete verdeckten Informationen;
- **Pinnbar und magnethaftend zugleich** durch robuste Textilfaser mit Metallgitter in grau;
- Inkl. Ablageleiste.



PT330212

KT3402



4300/100 99

#### Pinnadeln mit Rundkopf

Art.-Nr.	Beschreibung
4300/100 99	18 mm, 100 Stück, farblich sortiert



Pinnbar



#### X-tra!Line Pinntafeln

Größe	Filz*	Kork	Pin 'n' Mag
60 x 45 cm	PT3312*	KT3412	PM3612
90 x 60 cm	PT3302*	KT3402	PM3602
120 x 90 cm	PT3303*	KT3403	PM3603
180 x 90 cm	PT3307*	KT3407	
180 x 120 cm	PT3305*	KT3405	

\*Farben: 03 blau, 10 schwarz, 12 grau

Best



PT830303



PT830312



KT8403

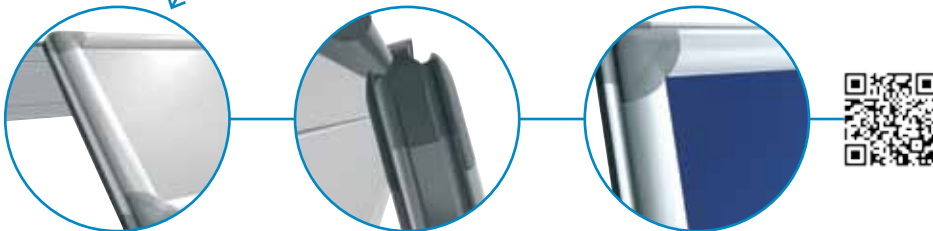

Die Montage über die Wandschiene ermöglicht eine schnelle und einfache Befestigung.  
Tafeln können ohne Werkzeug ausgetauscht werden.

- **Leichtbauweise**, bis zu 30 % leichter als andere Tafeln derselben Größe;
- Besonders stabil durch ein **Rückseitenblech**, das schon beim kleinsten Format serienmäßig vorhanden ist;
- **Hochwertiger, silbereloxierter Aluminium-Systemrahmen** mit hellgrauen Kunststoffecken;
- Die Montage ist einfach, problemlos und kann wahlweise im Hoch- oder Querformat erfolgen, inkl. Montageschiene & Sicherungshalter;
- Verwendbar für Stative, Stellwände, Moderationswände der **PRO Serie** (verschiedene Kombinationen finden Sie auf Seite 34).



### PRO Pinntafeln

Größe	Filz, blau	Filz, grau	Kork*
90 x 60 cm	PT830203	PT830212	KT8402
120 x 90 cm	PT830303	PT830312	KT8403
180 x 90 cm	PT830703	PT830712	KT8407
150 x 100 cm	PT830903	PT830912	KT8409
180 x 120 cm	PT830503	PT830512	KT8405

\*Keine Lagerartikel = 3 Wochen Lieferzeit



Die **U-Act!Line®** steht für ein verändertes Wertebewusstsein. Details siehe Seite 14.

Ihren persönlichen „carbon footprint“ beeinflussen Sie unmittelbar durch Ihr Kaufverhalten.

Nun ist es Ihre Entscheidung!

zu 99 %  
recyclbar

zu mehr  
als 60 % aus  
recycltem  
Material!

nach  
ISO 14001  
zertifiziert



KT946080

- Silbereloxierter Aluminiumrahmen mit hellgrauen Kunststoffecken (eine in grün);
- Die Montage ist einfach und kann wahlweise im Hoch- oder Querformat erfolgen;
- Inkl. Montagematerial.



#### U-Act!Line® Pinntafeln

Größe	Kork
40 x 30 cm	KT943040
60 x 40 cm	KT944060
80 x 60 cm	KT946080
120 x 80 cm	KT948012
160 x 120 cm	KT941216

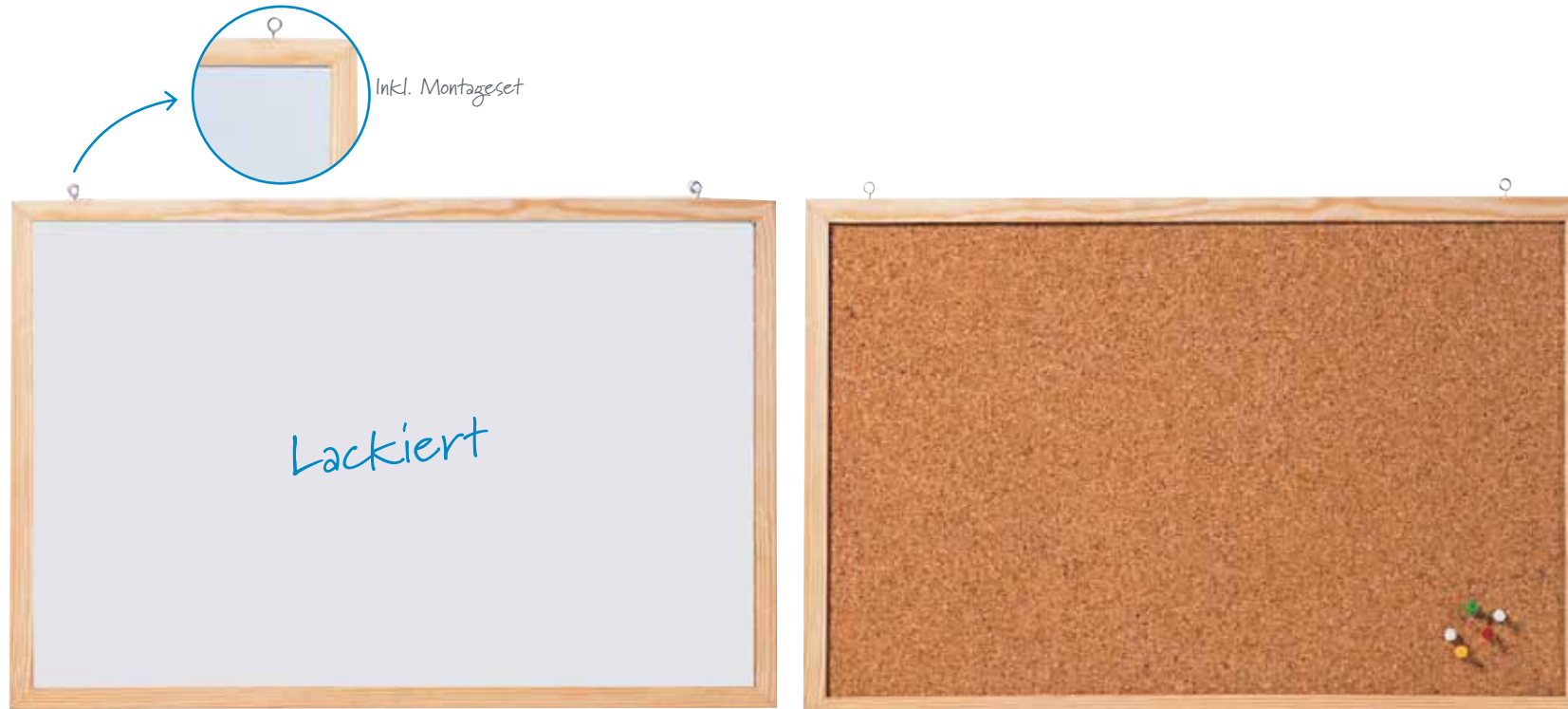

CC-MM4060 E

CC-KT4060E



- Gut und günstig: Der Bestseller unter den Klassikern;
- Einfache Schreib- oder Korkpinnntafel mit naturbelassenem Rahmen aus Kiefernholz zum Anheften Ihrer Memos und Infos.

**Memoboards**

Größe	Lackiert	Kork
40 x 30 cm	CC-MM3040 E	CC-KT3040E
60 x 40 cm	CC-MM4060 E	CC-KT4060E
80 x 60 cm	CC-MM6080 E	CC-KT6080E
100 x 60 cm	CC-MM60100 E	CC-KT60100 E
120 x 80 cm	CC-MM8012E	CC-KT8012E



4300/100 99

**Pinnadeln mit Rundkopf**

Art.-Nr.	Beschreibung
4300/100 99	18 mm, 100 Stück, farblich sortiert



*Best*

Tafeln der PRO Serie sind die innovativsten und vielseitigsten Tafeln auf einem Markt, auf dem ein Board nicht nur ein Board ist!  
 Wählen Sie die richtige Tafelgröße und -oberfläche für Ihre Bedürfnisse,  
 fügen Sie das richtige Zubehör der PRO Serie hinzu und verwandeln Sie Ihr einfaches Board in die Lösung, die Sie benötigen.



1

*Wählen Sie Ihre Tafel*

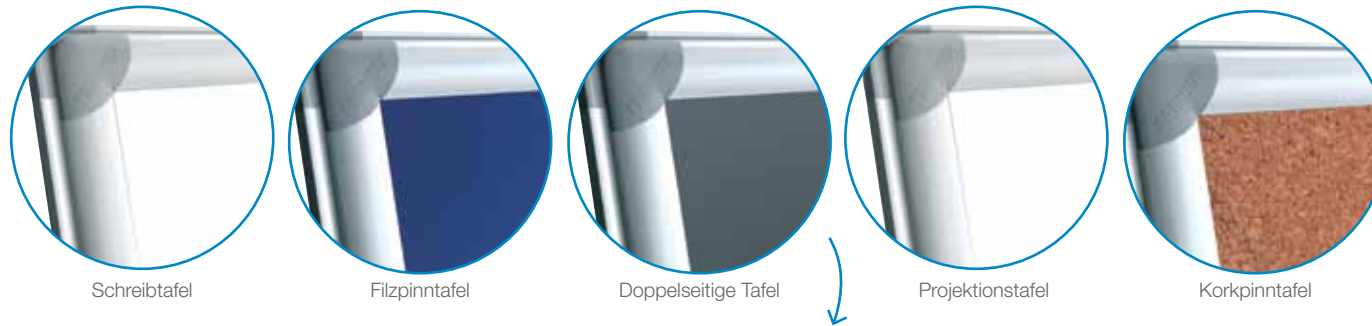

Schreibtafel

Filzpinntafel

Doppelseitige Tafel

Projektionstafel

Korkpinntafel

Ein maßgeschneidertes System, das sich flexibel variieren und effizient einsetzen lässt.

2

*Wählen Sie das Zubehör*



Drei-Kanal-Schiene

Standbeine

Säulen & Adapter

Fahrbare Stative

3

*Genießen Sie die Lösung!*

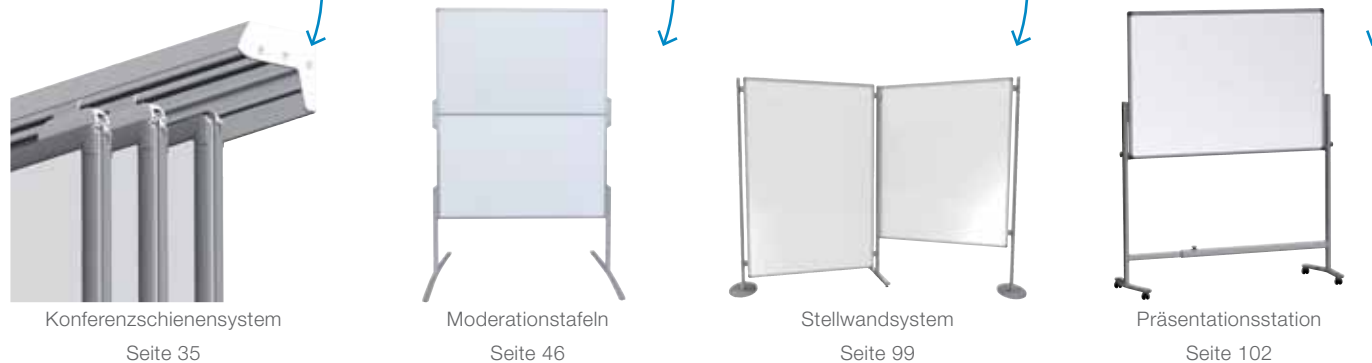

Konferenzschienensystem  
Seite 35

Moderationstafeln  
Seite 46

Stellwandsystem  
Seite 99

Präsentationsstation  
Seite 102

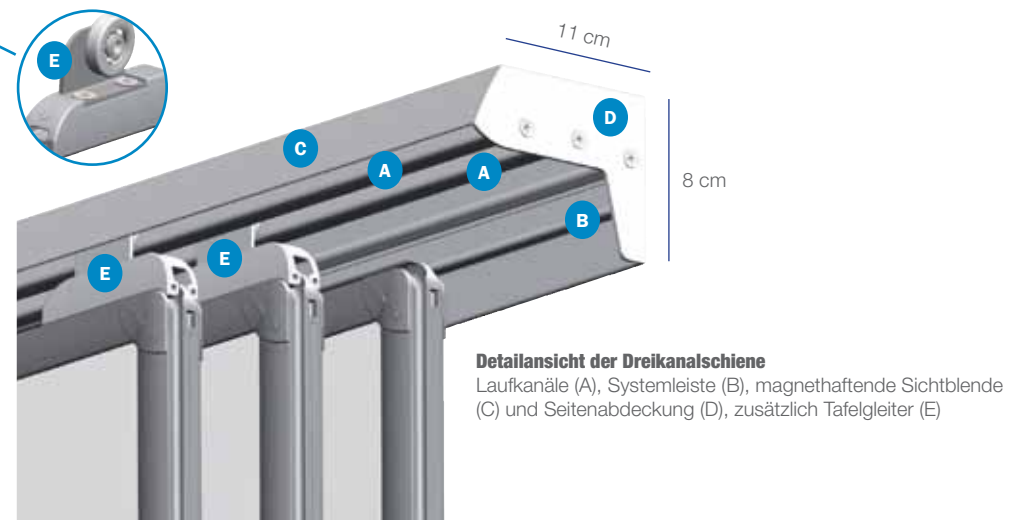

- Diese Dreikanalschiene erlaubt das Übereinanderschichten von Wandtafeln und eröffnet damit flexible Präsentationen auf mehreren Ebenen;
- **Integrierte Systemleiste** für die fixe Aufhängung von Tafeln und **zwei vorgelagerte Laufkanäle** für flexibel einsetzbare Tafeln;
- Inkl. magnethaftender Sichtblende, unterer Schutzschiene (5,7cm hoch) und Montagemat.;
- Die raumsparende Anordnung wird durch das spezielle Gleitersset möglich.



- Magnetischer Blockhalter für alle gängigen Flipchart-Blocks;
- Mit den beigefügten Adaptern für alle **PRO** Tafeln geeignet.

**PRO Flipchart Blockhalter, magnetisch**

Art.-Nr.	Beschreibung
FDKMAG	5,5 x 70 cm, silber

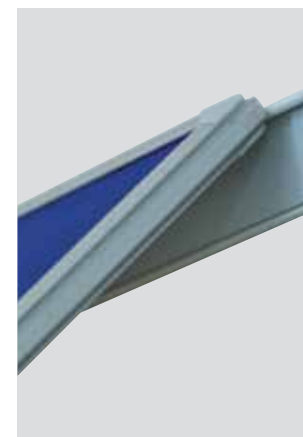

- 1-Kanal-Wandschiene für alle **PRO** Tafeln;
- Das mitgelieferte Magnethaftband ermöglicht das saubere, beschädigungsfreie Anbringen von Zeichnungen;
- Bis zu 4 m Länge, so dass Sie mehr als eine Tafel montieren können.

**PRO Wandschienen-Sets**

Art.-Nr.	Beschreibung
WS8150	150 x 6 cm, silber
WS8200	200 x 6 cm, silber
WS8300	300 x 6 cm, silber
WS8400	400 x 6 cm, silber



Keine Lagerartikel = 3 Wochen Lieferzeit

**PRO Konferenzschienensystem**

Art.-Nr.	Beschreibung
PSS8200	Dreikanalschiene 200 cm
PSS8240	Dreikanalschiene 240 cm
PSS8300	Dreikanalschiene 300 cm
PSS8400	Dreikanalschiene 400 cm
PSS8500	Dreikanalschiene 500 cm
PSSA	Universelles Gleitersset inkl. Wandabstandhalter

Keine Lagerartikel = 3 Wochen Lieferzeit

*Tipp: Der Planungsassistent im pCon.planner für Ihr Franken Schienensystem erleichtert Ihnen die Raumplanung.*





- 25 Jahre Oberflächengarantie
- Beschriftbar & abwischbar
  - **Magnethaftend**
- Ideal für Neodymmagnete
- Integrierte Ablageschale



Stufenlos arretierbar



Integrierte Ablageschale



Feststellbare Laufrollen



- **Doppelseitige Schreibtafel** auf einem mobilen Stativ;
- Die horizontale Drehachse ist um 360° schwenkbar und stufenlos arretierbar;
- **Magnethaftende, reinweiße Glas-Oberfläche mit 25 Jahren Garantie;**
- Mit Tafelschreibern oder Kreidemarkern beschriftbar und feucht abwischbar;
- **Robustes Metall-Gestell in weiß** mit 4 feststellbaren Rollen (Tiefe 60 cm);
- Integrierte Ablageschale.



#### Mobile Glas-Stativdreh tafeln

Art.-Nr.	Größe	Gesamthöhe
GTST9012	120 x 90 cm	178 cm





- **Doppelseitige Schreibtafel** auf einem mobilen Stativ;
- Die horizontale Drehachse ist um 360° schwenkbar und stufenlos arretierbar;
- **Robustes Gestell in lichtgrau** mit 4 Rollen, davon 2 feststellbar, Tiefe 60 cm;
- Integrierte Ablageschale;
- Erhältlich in 3 Oberflächenausführungen:
  - beidseitig **emallierte** Schreibtafeloberfläche
  - beidseitig **lackierte** Schreibtafeloberfläche
  - **eine Seite emalliert und die andere ist projektionsgeeignet;**
- Die Projektionsoberfläche ist mattweiß und reflexionsarm für die perfekten Projektionen im passenden 16:10 Format, beschriftbar und feucht abwischbar.



#### Mobile Stativdrehtafeln

Größe	Gesamthöhe	Lackiert	Emailliert
120 x 90 cm	188 cm	STC201	ST201
150 x 100 cm	193 cm	STC202	ST202
200 x 100 cm	193 cm	STC203	ST203
180 x 120 cm	195 cm	STC204	ST204
220 x 120 cm	195 cm	STC205	ST205

Größe	Gesamthöhe	Emailliert/Projektionsgeeignet
160 x 100 cm	193 cm	ST216
200 x 120 cm	195 cm	ST217

Die **U-Act!Line®** steht für ein verändertes Wertebewusstsein. Details siehe Seite 14.

Ihren persönlichen „carbon footprint“ beeinflussen Sie unmittelbar durch Ihr Kaufverhalten.

Nun ist es Ihre Entscheidung!

zu 99 %  
recyclbar

zu mehr  
als 60 % aus  
recycltem  
Material!

nach  
ISO 14001  
zertifiziert



Stufenlos arretierbar



Feststellbare  
Laufrollen

- **Doppelseitige Schreibtafel** auf einem mobilen Stativ;
- Die horizontale Drehachse ist um 360° schwenkbar und stufenlos arretierbar;
- **Robustes Gestell aus silbereloxiertem Aluminium** mit 4 Rollen, davon 2 feststellbar;
- Integrierte Ablageschale;
- Erhältlich in 2 Oberflächenausführungen: beidseitig **emaillierte** oder beidseitig **lackierte** Schreibtafeloberfläche.



#### U-Act!Line® Mobile Stativdreh tafeln

Größe	Gesamthöhe	Lackiert	Emailliert
120 x 90 cm	188 cm	STC901	ST901
150 x 100 cm	193 cm	STC902	ST902
200 x 100 cm	193 cm	STC903	ST903





Die Design Produkte kombinieren perfekt Metall- und Holzoberflächen.

- **Doppelseitig lackierte Schreiftafeloberfläche**, magnethaftend, beschriftbar und trocken abwischbar;
- **Rahmen in Holzoptik** auf einem mobilen Stativ;
- Die horizontale Drehachse ist um 360° schwenkbar und stufenlos arretierbar;
- Robustes **Stahlgestell in schiefergrau** mit 4 feststellbaren Rollen und integrierter Ablageschale;
- Tafelformat: 150 x 100 cm, Schreibfläche: 141 x 100 cm, Gesamthöhe: 172 cm, Tiefe: 64 cm, Breite: 162 cm.



#### Mobile Design-Stativdrehtafeln

Art.-Nr.	Beschreibung
STC6871H	Format 150 x 100 cm





K90/120



Inkl. Ablageschale

2 Flügeltüren

- Durch einfaches Aufklappen verdoppeln Sie Ihre Schreib- bzw. Präsentationsfläche;
- Platzsparend und perfekt für den vertraulichen Gebrauch;
- Ideal für Schulungen, Seminare und Konferenzen;
- Silbereloxierter Aluminiumrahmen inkl. Ablageschale und Zubehör zur Wandbefestigung.



#### Klapptafeln mit 2 Flügeltüren







Größe (geschlossen)	Größe (offen)	Lackiert
90 x 60 cm	180 x 60 cm	K2102
120 x 90 cm	240 x 90 cm	K2103
150 x 100 cm	300 x 100 cm	K2109

Emailliert
K60/90
K90/120
K100/150



Training mit Leichtigkeit

Moderationstafeln	42
Koffer	53
Zubehör	58

	<b>X-tra!Line</b>	<b>ECOserie</b>	<b>PROserie</b>	<b>U-Act!Line®</b>	<b>Design-Moderationstafel</b>
					
	CC-UMTF*/CC-UMTK/ MT2011/CC-UMTF-G*/ CC-UMTK-G/MT2211	ECO-UMTF*/ECO-UMTKTR/ ECO-UMTKR/ECO-UMTF-G*/R/ ECO-UMTKT-GR/ECO-UMTK-GR  UMT FC	MT8003*/MT8004/ MT8007/MT8803*/ MT8804/MT8807  MTF801303/MTF801312	MT9007/MT9009/ MT9907/MT9909	MT8100H
Oberflächen-Varianten	Filz, Karton, lackierte Schreibtafel	Filz, Kork, Karton	Filz, Kork, Karton	Karton, Jute	lackierte Schreibtafel
Größe (H x B)	150 x 120 cm (Standard Version) (2x) 75 x 120 cm (Klappbare Version)	150 x 120 cm (Standard Version) (2x) 75 x 120 cm (Klappbare Version)  121 x 76 cm	150 x 120 cm (Standard Version) (2x) 75 x 120 cm (Klappbare Version)  121 x 76 cm	150 x 120 cm (Standard Version) (2x) 75 x 120 cm (Klappbare Version)	150 x 100 cm
Rahmen	<b>Weißer Metallrahmen</b>	<b>Weißer Aluminiumrahmen mit 4 feststellbaren Rollen</b>	<b>Silbereloxierter Aluminiumrahmen</b>	<b>Weißer Metallrahmen</b>	<b>Holzoptik, schiefergraues Stahlgestell mit 4 feststellbaren Rollen</b>
Montage	Schrauben	Blitzverschluss	Blitzverschluss	Schrauben	Schrauben
Garantie	2 Jahre	2 Jahre	<b>5 Jahre</b>	2 Jahre	2 Jahre
Produktvideo	-	-		-	-
Seite	43	44-45	46-49	51	52

Good

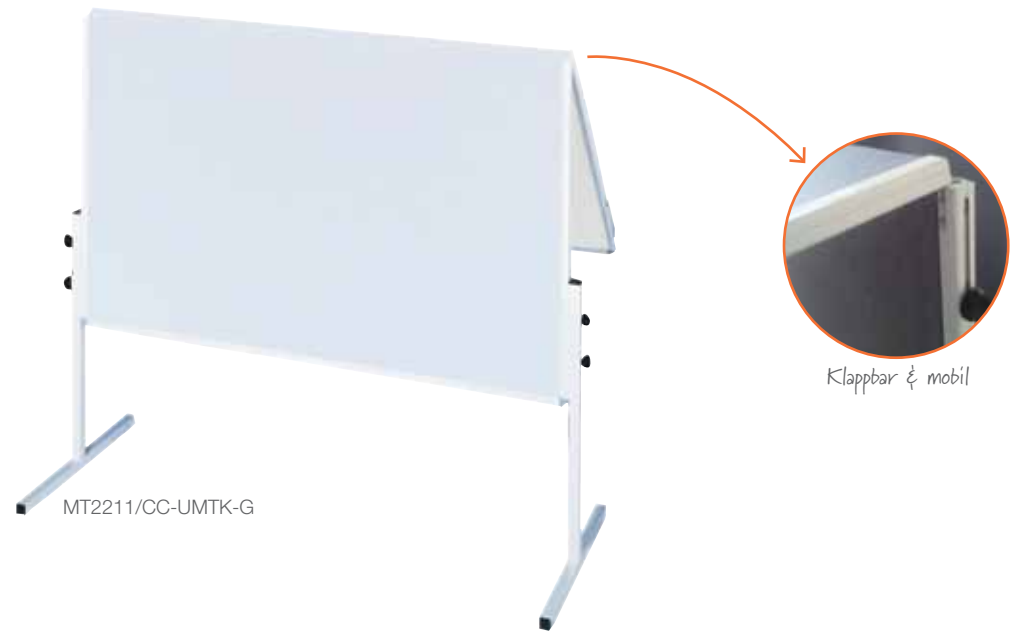

- Leicht, aber robust und standfest;
- Doppelseitig, erhältlich mit Schreibtafel-, Karton- und Filzoberfläche;
- Für den stationären Einsatz als einteilige Ausführung und für mobile Präsentationen als klappbare Ausführung erhältlich;
- **Standbeine mit geraden Füßen** (Tiefe: 56 cm) und **Rahmen aus weißem Metall**;
- Tafelgröße Standard Version: 150 x 120 cm;
- Tafelgröße Klappbare Version: (2x) 75 x 120 cm;
- Gesamthöhe: 190 cm.



**X-tra!Line Moderationstafeln – Standard Version**

Filz, blau	Filz, grau	Karton	Schreibtafel
CC-UMTF 03	CC-UMTF 12	CC-UMTK	MT2011

**X-tra!Line Moderationstafeln – Klappbare Version**

CC-UMTF-G 03	CC-UMTF-G 12	CC-UMTK-G	MT2211
--------------	--------------	-----------	--------

Better



Blitzverschluss  
fertig montiert



- Einfache Handhabung;
- **Weißer Aluminiumrahmen;**
- Doppelseitig, erhältlich mit verschiedenen Oberflächen;
- Die Lieferung beinhaltet ein Paar **Standbeine mit leicht gebogenen Füßen (Tiefe: 58,5 cm) inkl. feststellbaren Laufrollen** und Blitzverschluss für eine einfache und schnelle Montage;
- Für den stationären Einsatz als einteilige Ausführung und für mobile Präsentationen als klappbare Ausführung erhältlich;
- Tafelgröße Standard Version: 150 x 120 cm; Tafelgröße Klappbare Version: (2x) 75 x 120 cm;
- Gesamthöhe: 195 cm.



#### ECO Moderationstafeln – Standard Version

**Filz, blau**

ECO-UMTF 03R

**Filz, grau**

ECO-UMTF 12R

**Kork**

ECO-UMTKR

**Karton**

ECO-UMTKR

#### ECO Moderationstafeln – Klappbare Version

ECO-UMTF-G03R

ECO-UMTF-G12R

ECO-UMTKT-GR

ECO-UMTK-GR



Better



- Das FRANKEN Kombi-Flipchart verbindet die Funktionen von drei Präsentationsmitteln in einem Produkt:
  - 1) **Flipchartblockhalter** für alle gängigen Papiergrößen
  - 2) **Lackierte Schreibtafel**, magnethaftend
  - 3) **Pinnbare Filztafel**;
- Perfektes Werkzeug für kleine Räume, kurze Besprechungen, Brainstormings;
- Inkl. 2 Standbeine mit geraden Füßen (Tiefe: 60,5 cm) und 4 feststellbaren Rollen;
- Gesamtgröße: 81 x 190 cm.



#### ECO KombiFlipchart

Art.-Nr.	Beschreibung
UMT FC	76 x 121 cm, Filz grau



Best



MT8007

MT880303



MT880303

Durch das spezielle Verbindungselement werden die Beine einfach im Rahmen arretiert

Einfacher Aufbau ohne Werkzeug

- Doppelseitig, erhältlich mit verschiedenen Oberflächen;
- Für den stationären Einsatz als einteilige Ausführung und für mobile Präsentationen als klappbare Ausführung;
- Bis zu 30 % leichter als andere Tafeln derselben Größe, die Tafeln mit silbereloxiertem Aluminiumrahmen können im Hoch- oder Querformat eingesetzt werden (Klappbare Version ausgenommen);
- Inkl. hochwertigen **Aluminium-Standbeinen mit leicht gebogenen Füßen** (Tiefe: 60 cm) und speziellen Verbindungselementen, die ein **einfaches Einsetzen und Entfernen der Tafeln ohne Werkzeug** ermöglichen;
- Optionales Zubehör: z. B. Flipchart-Blockhalter und Rollen (siehe Seite 48);
- Tafelgröße Standard Version: 150 x 120 cm; Tafelgröße Klappbare Version: (2x) 75 x 120 cm;
- Gesamthöhe: 190 cm.



#### PRO Moderationstafeln – Standard Version

Filz*	Kork	Karton
MT8003*	MT8004	MT8007

#### PRO Moderationstafeln – Klappbare Version

MT8803*	MT8804	MT8807
---------	--------	--------



\*Farben: 03 blau, 12 grau



Klapptafel-System

Best



Der neue Klappbare Fuß ist besonders einfach aufzubauen:  
Einfach auseinander ziehen - arretiert automatisch!

Platzsparende  
Aufbewahrung

- Doppelseitig, erhältlich mit Filz-Oberfläche in blau oder grau;
- Für den stationären Einsatz als einteilige Ausführung und für mobile Präsentationen als klappbare Ausführung;
- Bis zu 30 % leichter als andere Tafeln der selben Größe;
- Inkl. hochwertigen **Aluminium-Standbeinen mit klappbaren Füßen** - leichte Montage ohne Werkzeug und **besonders Platzsparend** bei Aufbewahrung und Transport;
- Tafelgröße Standard Version: 150 x 120 cm, Tafelgröße Klappbare Version: (2x) 75 x 120 cm;
- Gesamthöhe: 190 cm.



**PRO** Moderationstafeln mit klappbarem Fuß

Art.-Nr.	Beschreibung
MT8043*	Standard Version, Filz
MT8843*	Klappbare Version, Filz

\*Farben: 03 blau, 12 grau

Best

Die Tafeln kann man auch bis auf den Boden herunterlassen, während die Standbeine volle Stabilität bieten!

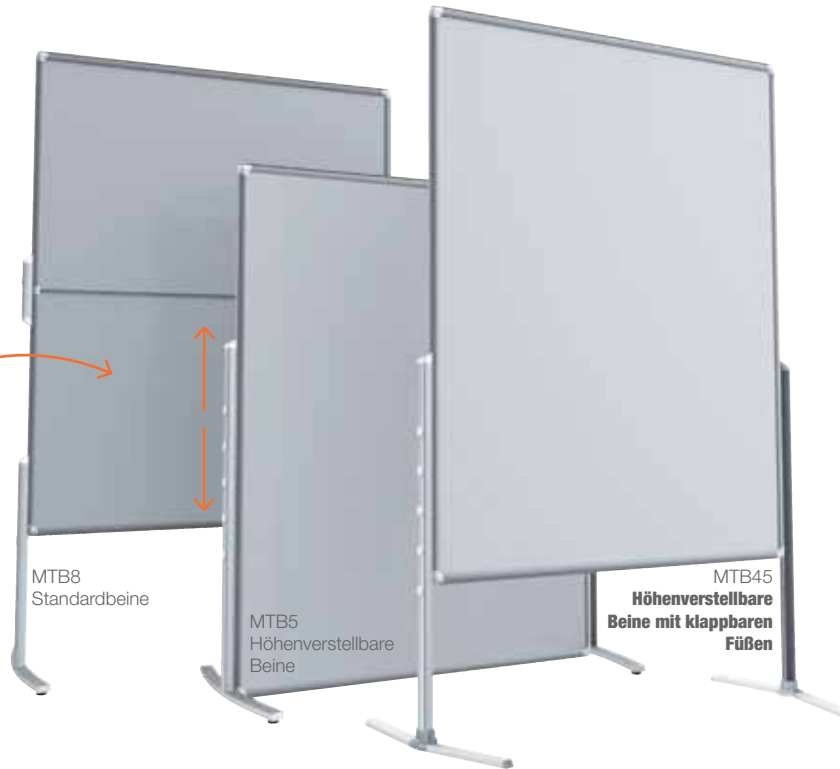

MTB8  
Standardbeine

MTB5  
Höhenverstellbare  
Beine

MTB45  
Höhenverstellbare  
Beine mit klappbaren  
Füßen



Tragegriff zum Einschieben  
in den Rahmen - MTG8

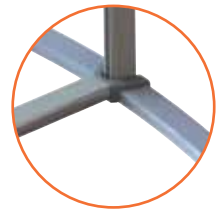

MTQ812



MTR8



MTB45



FDKMAG

- Ausgefeilte und einfach zu bedienende Produkte erleichtern das tägliche Leben;
- Die extra leichten FRANKEN Moderationstafeln, mit einer Vielzahl von Oberflächen, sind die perfekten Verbündeten für Trainer;
- Verbessern Sie Ihre Ausstattung durch das passende Zubehör, um den besten Vorteil Ihrer Moderationstafel zu nutzen.

#### Zubehör für PRO Moderationstafeln

Art.-Nr.	Beschreibung
MTQ812	Quertraverse zur besseren Stabilität, Aluminium, silber, 120 cm lang, für Hochformat
MTQ815	Quertraverse zur besseren Stabilität, Aluminium, silber, 150 cm lang, für Querformat
MTR8	Rollenset, besonders leise, leichtgängig und bodenschonend, ideal für Hartböden, 4 Stück
MTB8	Standbeine in Standardhöhe, Aluminium, silber, 2 Stück
MTB5	Standbeine mit 5-fach Höhenverstellung in 10 cm Schritten, Aluminium, silber, 2 Stück
MTB48	Standbeine mit klappbaren Füßen in Standardhöhe, 2 Stück
MTB45	Standbeine mit klappbaren Füßen und 5-fach Höhenverstellung, 2 Stück
MTG8	Tragegriff zum Einschieben in den Rahmen jeder beliebigen PRO Tafel
FDKMAG	Flipchart-Blockhalter, magnetisch, 5,5 x 70 cm, silber

#### Zubehör für alle Moderationstafeln

Art.-Nr.	Beschreibung
ECO-UMRO	Rollenset für alle Moderationstafeln, 4 Stück



ECO-UMRO

#### Tragetasche für alle klappbaren Moderationstafeln

Art.-Nr.	Beschreibung
UMT	Inkl. Reißverschluss, 2 Trageschlaufen, Schultergurt, reißfestes Nylongewebe, Größe (B x H x T): 127 x 81 x 8 cm, Farbe: marineblau



UMT

Best



Universeller Flipchart-Blockhalter

MTF801303

Mit der 5-fach Höhenverstellung sind die Tafeln im Hoch- oder Querformat einsetzbar



Rückseite: Pinn Tafel blau oder grau

Vorderseite: Schreibtäfel & Flipchart

MTF801303



- Das FRANKEN Kombi-Flipchart verbindet die Funktionen von drei Präsentationsmitteln in einem Produkt: 1) **Flipchartblockhalter** für alle gängigen Papiergrößen 2) **Lackierte Schreibtäfel**, magnethaftend 3) **Pinnbare Filztäfel**;
- Perfektes Werkzeug für kleine Räume, kurze Besprechungen, Brainstormings;
- Bis zu 30 % leichter als andere Tafeln derselben Größe, die Tafeln mit silbereloxiertem Aluminiumrahmen können im Hoch- oder Querformat eingesetzt werden;
- **Inkl. 2 Standbeinen mit 5-fach Höhenverstellung und 4 feststellbaren Rollen**;
- Die hochwertigen Aluminium-Standbeine mit den speziellen Verbindungselementen ermöglichen ein einfaches Einsetzen und Entfernen der Tafeln ohne Werkzeug;
- Die Tafeln können auch im **PRO** Konferenzschienen-System eingesetzt werden (auf Seite 34 sehen Sie verschiedenen Kombinationsmöglichkeiten);
- Gesamtgröße: 78 x 195 cm.



**PRO** KombiFlipchart

Art.-Nr.	Beschreibung
MTF801303	76 x 121 cm, Filz blau
MTF801312	76 x 121 cm, Filz grau

Best

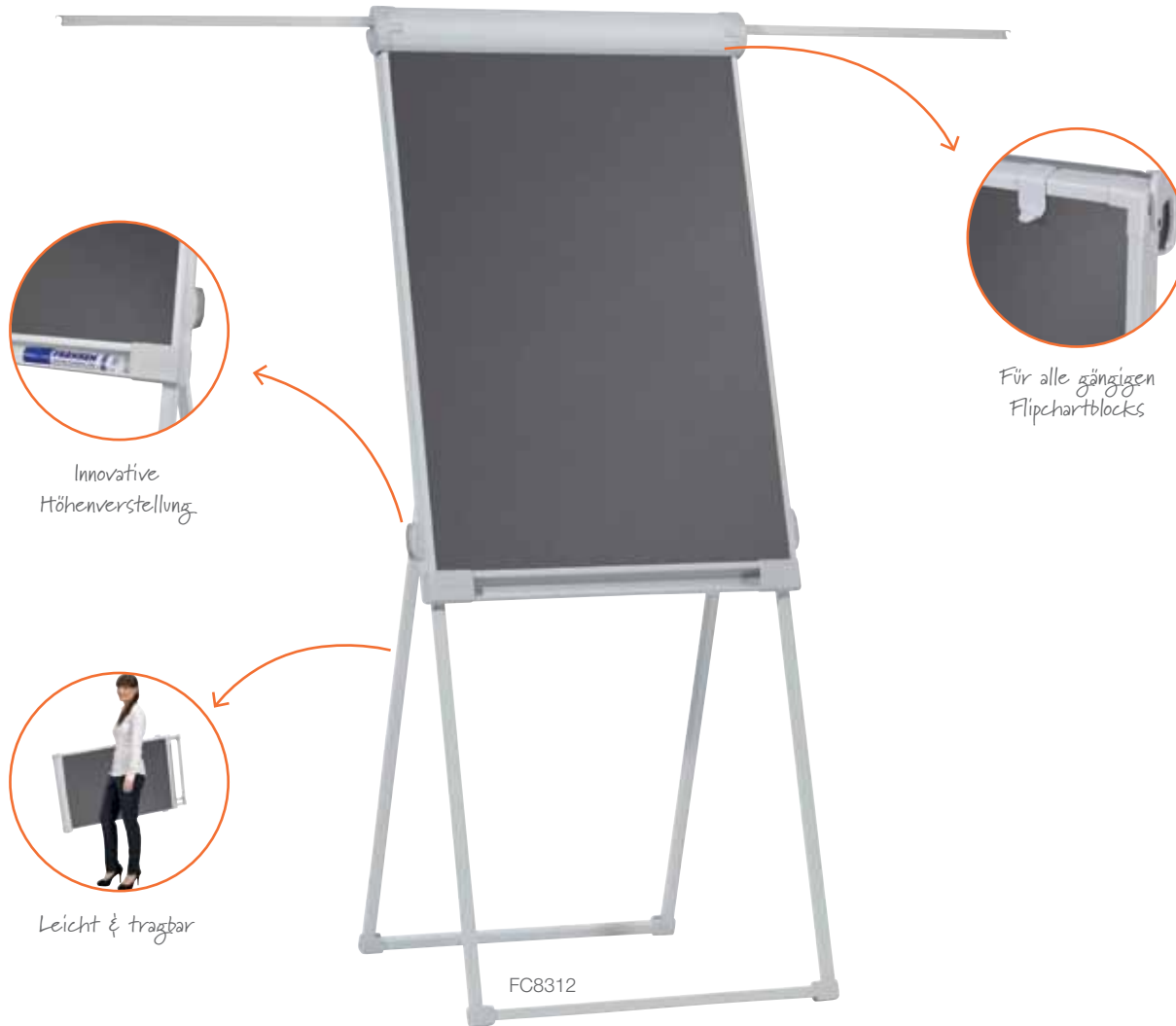

Die Tragetasche für  
Flipchartstative finden  
Sie auf Seite 11

- Pinnbare Filz-Oberfläche (67 x 95 cm), mit integrierter Ablageschale;
- Schnellwechselhalterung für alle gängigen Flipchartblocks;
- Einfache und stufenlose Höhenverstellung von 110 bis 188 cm;
- Ideal für Kinder und Menschen mit Behinderung geeignet;
- Zusammenklappbar und leicht zu transportieren, trotzdem besonders standfest;
- **Leichter Aufbau ohne Werkzeug;**
- **Robustes Vierbeinstativ** mit einer Standfläche von 67,5 x 58 cm;
- Inkl. Ablageschale und 2 Seitenarme;
- Farbe: hellgrau.



### PRO Moderationstafel Deluxe

Art.-Nr.	Beschreibung
FC8312	67 x 95 cm, Filz grau



Die **U-Act!Line®** steht für ein verändertes Wertebewusstsein. Details siehe Seite 14.

Ihren persönlichen „carbon footprint“ beeinflussen Sie unmittelbar durch Ihr Kaufverhalten.

Nun ist es Ihre Entscheidung!

zu 99 % recycelbar

zu mehr als 60 % aus recyceltem Material!

nach ISO 14001 zertifiziert

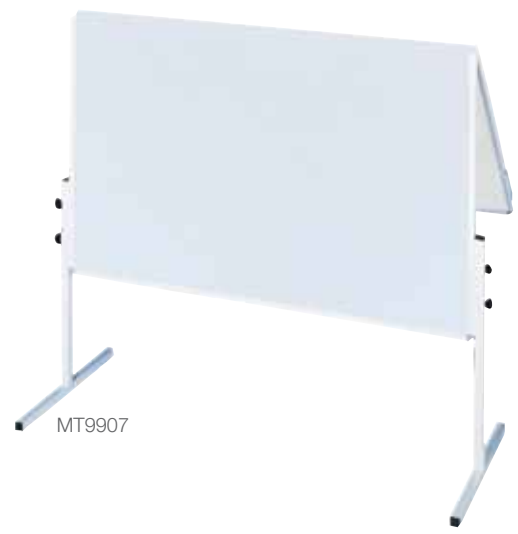

- Leicht, aber robust;
- Doppelseitig, erhältlich mit **Karton- und Juteoberfläche**;
- Für den stationären Einsatz als einteilige Ausführung und für mobile Präsentationen als klappbare Ausführung erhältlich;
- **Standbeine mit geraden Füßen** und **Rahmen aus weißem Metall**;
- Tafelgröße Standard Version: 150 x 120 cm;
- Tafelgröße Klappbare Version: (2x) 75 x 120 cm;
- Gesamthöhe: 190 cm.



**U-Act!Line® Moderationstafeln – Standard Version**

Karton	Jute
MT9007	MT9009

**U-Act!Line® Moderationstafeln – Klappbare Version**

MT9907	MT9909
--------	--------











- **Doppelseitig lackierte Schreibtafeloberfläche**, magnethaftend, beschriftbar und trocken abwischbar;
- **Rahmen in Holzoptik auf einem mobilen Stativ**;
- Robustes Stahlgestell in schiefergrau mit 4 feststellbaren Rollen;
- **Schreibtafeloberfläche: 100 x 120 cm**, Gesamthöhe: 192 cm, Tiefe: 34 cm.





#### Mobile Design-Moderationstafel

Art.-Nr.	Beschreibung
MT8100H	Format 100 x 150 cm



						
	UMMB	UMMSB	UMSK	UMKM	UMMK	UMK
Koffer / Box	Kartonbox	Kartonbox	Kartonbox	Kunststoffkoffer	Aluminiumkoffer	Aluminiumkoffer
Abmessung (BxHxT)	51 x 10,5 x 32 cm	51 x 10,5 x 32 cm	51 x 10,5 x 32 cm	34,5 x 6 x 31 cm	43 x 12 x 32 cm	48 x 16 x 37 cm
Ausführung	Inkl. Tragegriff	Inkl. Tragegriff	Inkl. Tragegriff	Inkl. Tragegriff	Inkl. Tragegriff & Tragegurt, abschließbar	Inkl. Tragegriff & Tragegurt, abschließbar
Farbe	weiß	weiß	weiß	blau	silber	silber
Inhalt	<b>1.300+</b>	<b>1.500+</b>	<b>1.300+</b>	<b>1.100+</b>	<b>2.100+</b>	<b>2.500+</b>
Wolken	-	10 Stück, 25 x 42 cm	10 Stück, 25 x 42 cm	-	5 Stück, 25 x 42 cm	5 Stück, 25 x 42 cm
Kreise	100 Stück Ø 9,5 cm* 100 Stück Ø 14 cm* 100 Stück Ø 19,5 cm*	100 Stück Ø 9,5 cm* 100 Stück Ø 14 cm* 50 Stück Ø 19,5 cm*	je 50 Stück Ø 9,5 cm & Ø 14 cm in weiß & blau; 50 Stück Ø 19,5 cm in weiß; selbstklebend	150 Stück Ø 9,5 cm* 150 Stück Ø 14 cm*	100 Stück Ø 9,5 cm* 100 Stück Ø 14 cm* 50 Stück Ø 19,5 cm*	200 Stück Ø 9,5 cm* 150 Stück Ø 14 cm* 150 Stück Ø 19,5 cm*
Rechtecke	250 Stück 9,5 x 20,5 cm*	500 Stück 9,5 x 20,5 cm*	300 Stück 9,5 x 20,5 cm* selbstklebend	150 Stück 9,5 x 20,5 cm*	500 Stück 9,5 x 20,5 cm*	500 Stück 9,5 x 20,5 cm*
Ovale	100 Stück 11 x 19 cm*	100 Stück 11 x 19 cm*	je 50 Stück 11 x 19 cm in weiß & blau, selbstklebend	-	100 Stück 11 x 19 cm*	200 Stück 11 x 19 cm*
Rhomben	-	-	-	-	-	-
Markierungspunkte	je 240 Stück in rot & grün	je 240 Stück in rot & grün	je 240 Stück in rot & grün	je 120 Stück in rot, grün, gelb & blau	je 520 Stück in rot & grün	je 520 Stück in rot & grün
JumboMarker	-	je 1 Stück in rot, grün, blau & schwarz	je 1 Stück in rot, grün, blau & schwarz	-	je 1 Stück in rot, grün, blau & schwarz	je 1 Stück in rot, grün, blau & schwarz
FlipchartMarker	je 5 Stück in schwarz & rot	je 10 Stück in schwarz & rot	je 10 Stück in schwarz & rot	4 Stück in schwarz, je 2 Stück in rot, grün & blau	je 8 Stück in schwarz & rot	6 Stück in schwarz, 4 Stück in rot
Pinnadeln	200	200	200	200	300	300
Nadelkissen	-	-	-	-	1	1
Kreppband	-	-	-	-	1	1
Klebefilmabroller	-	-	-	-	-	1
Klebestift	1	1	1	-	1	2
Cutter	-	-	-	-	-	1
Schere	-	-	-	1	1	1
Laserpointer	-	-	-	1	1	1
Seite	54	54	55	55	56	56

	 UHMMK	 UMKR
Koffer / Box	Holzkoffer	Aluminium-/Kunststoffkoffer
Abmessung (BxHxT)	35 x 27 x 18 cm	54 x 18 x 36 cm
Ausführung	Inkl. Tragegriff, abschließbar	Inkl. Rollen und arretierbarem Kunststoffgriff, abschließbar
Farbe	natur	schwarz
Inhalt	<b>2.200+</b>	<b>3.000+</b>
Wolken	5 Stück, 25 x 42 cm	20 Stück, 25 x 42 cm
Kreise	100 Stück Ø 9,5 cm* 100 Stück Ø 14 cm* 50 Stück Ø 19,5 cm*	250 Stück Ø 9,5 cm* 250 Stück Ø 14 cm* 250 Stück Ø 19,5 cm*
Rechtecke	500 Stück 9,5 x 20,5 cm*	500 Stück 9,5 x 20,5 cm*
Ovale	100 Stück 11 x 19 cm*	250 Stück 11 x 19 cm*
Rhomben	-	250 Stück 9,5 x 20,5 cm*
Markierungspunkte	je 520 Stück in rot & grün	je 520 Stück in rot & grün
JumboMarker	-	je 2 Stück in rot, grün, blau & schwarz
FlipchartMarker	6 Stück in schwarz, 4 Stück in rot	je 15 Stück in schwarz & rot
Pinnnadeln	300	300
Nadelkissen	1	1
Kreppband	1	1
Klebefilmabroller	1	1
Klebestift	1	2
Cutter	1	1
Schere	1	1
Laserpointer	1	1
Seite	57	57

Good



UMMSB

- **Weißer Kartonbox:**
- Größe (B x H x T): 51 x 10,5 x 32 cm;
- **Inhalt UMMB:** 250 Rechtecke 9,5 x 20,5 cm\*, 100 Ovale 11 x 19 cm\*, 100 Kreise Ø 9,5 cm\*, 100 Kreise Ø 14 cm\*, 100 Kreise Ø 19,5 cm\*, je 240 Markierungspunkte in rot & grün, 10 FlipchartMarker (5 x schwarz, 5 x rot), 1 Klebestift, 200 Pinnnadeln mit Rundkopf, farblich sortiert.
- **Inhalt UMMSB:** 500 Rechtecke 9,5 x 20,5 cm\*, 100 Ovale 11 x 19 cm\*, 100 Kreise Ø 9,5 cm\*, 100 Kreise Ø 14 cm\*, 50 Kreise Ø 19,5 cm\*, 10 Moderationswolken 25 x 42 cm, je 240 Markierungspunkte in rot & grün, 20 FlipchartMarker (10 x schwarz, 10 x rot), 4 JumboMarker (rot, grün, blau & schwarz), 1 Klebestift, 200 Pinnnadeln mit Rundkopf, farblich sortiert.



#### Moderationsbox

Art.-Nr.	Inhalt
UMMB	Box X-tra!Line mit über 1300 Teile
UMMSB	Box Standard mit über 1500 Teile

\*alle Karten farblich sortiert: gelb, orange, rot, weiß, hellblau & hellgrün

Better



UMSK

Inkl. Selbstklebende Karten

- **Weißer Kartonbox;**
- Größe (B x H x T): 51 x 10,5 x 32 cm;
- **Inhalt:** 300 Rechtecke 9,5 x 20,5 cm\*, je 50 Ovale 11 x 19 cm in weiß & blau, je 50 Kreise Ø 9,5 cm in weiß & blau, je 50 Kreise Ø 14 cm in weiß & blau, 50 Kreise Ø 19,5 cm in weiß, 10 Moderationswolken 25 x 42 cm, je 240 Markierungspunkte in rot & grün, 20 FlipchartMarker (10 x schwarz, 10 x rot), 4 JumboMarker (rot, grün, blau & schwarz), 1 Klebestift, 200 Pinnadeln mit Rundkopf, farblich sortiert.



**Box mit selbstklebenden Karten**

Art.-Nr.	Inhalt
UMSK	über 1300 Teile

\*alle Karten farblich sortiert: gelb, orange, rot, weiß, hellblau & hellgrün



UMKM

- **Mini Moderationskoffer aus blauem Kunststoff,** mit transparentem Deckel;
- Größe (B x H x T): 34,5 x 6 x 31 cm
- **Inhalt:** 150 Rechtecke 9,5 x 20,5 cm\*, 150 Kreise Ø 9,5 cm\*, 150 Kreise Ø 14 cm\*, 480 Markierungspunkte (je 120 in rot, grün, gelb & blau), 10 FlipchartMarker (4 x schwarz, 2 x rot, 2 x grün, 2 x blau), Papierschere, 200 Pinnadeln mit Rundkopf, Laserpointer mit integriertem Kugelschreiber.



**MINI**

Art.-Nr.	Inhalt
UMKM	über 1.100 Teile

\*alle Karten farblich sortiert: gelb, orange, rot, weiß, hellblau & hellgrün

Better



- **Abschließbarer, robuster Moderationskoffer aus Aluminium**, inkl. Tragegriff und Schultergurt;
- Größe (B x H x T): 43 x 12 x 32 cm;
- **Inhalt:** 5 Moderationswolken 25 x 42 cm, 500 Rechtecke 9,5 x 20,5 cm\*, 100 Ovale 11 x 19 cm\*, 100 Kreise Ø 9,5 cm\*, 100 Kreise Ø 14 cm\*, 50 Kreise Ø 19,5 cm\*, je 520 Markierungspunkte in rot & grün, 16 FlipchartMarker (8 x schwarz, 8 x rot), 4 JumboMarker (rot, grün, blau & schwarz), 1 Schere, 1 Kreppband, 1 Klebestift, 300 Pinnadeln mit Rundkopf, 1 Nadelkissen, 1 Laserpointer mit integriertem Kugelschreiber.



## KOMPAKT

Art.-Nr.	Inhalt
UMMK	über 2.100 Teile

\*alle Karten farblich sortiert: gelb, orange, rot, weiß, hellblau & hellgrün

- **Abschließbarer, robuster Moderationskoffer aus Aluminium**, inkl. Tragegriff und Schultergurt;
- Größe (B x H x T): 48 x 16 x 37 cm;
- Das perfekte Zubehör bei Präsentationen, Trainings und Meetings;
- **Inhalt:** 5 Moderationswolken 25 x 42 cm, 500 Rechtecke 9,5 x 20,5 cm\*, 200 Ovale 11 x 19 cm\*, 200 Kreise Ø 9,5 cm\*, 150 Kreise Ø 14 cm\*, 150 Kreise Ø 19,5 cm\*, je 520 Markierungspunkte in rot & grün, 10 FlipchartMarker (6 x schwarz, 4 x rot), 4 JumboMarker (rot, grün, blau & schwarz), 1 Kreppband, 1 Klebefilmabroller, 2 Klebestifte, 300 Pinnadeln mit Rundkopf, 1 Nadelkissen, 1 Schere, 1 Cutter, 1 Laserpointer mit integriertem Kugelschreiber.



## PROFI

Art.-Nr.	Inhalt
UMK	über 2.500 Teile

\*alle Karten farblich sortiert: gelb, orange, rot, weiß, hellblau & hellgrün



Best



UHMMK

Holzkofer aus zertifiziertem und heimischem Birkenholz



Inkl. Rollen



UMKR

- **Abschließbarer, robuster Moderationskoffer aus Holz** mit Tragegriff und Filzgleitern;
- Größe (B x H x T): 35 x 27 x 18 cm;
- Das perfekte Zubehör bei Präsentationen, Trainings und Meetings;
- **Inhalt:** 500 Rechtecke 9,5 x 20,5 cm\*, 100 Kreise Ø 9,5 cm\*, 100 Kreise Ø 14 cm\*, 50 Kreise Ø 19,5 cm\*, 100 Ovale 11 x 19 cm\*, 5 Moderationswolken 14 x 23 cm, 10 Stück FlipchartMarker 6x schwarz und 4x rot, je 520 Stück Markierungspunkte in rot & grün, 1 Kreppband, 1 Klebefilmabroller, 1 Klebestift, 300 Pinnadeln mit Rundkopf, 1 Nadelkissen, 1 Schere, 1 Cutter, 1 Laserpointer mit integriertem Kugelschreiber.



**U-Act!Line® Moderationskoffer**

Art.-Nr.	Inhalt
UHMMK	über 2.200 Teile

\*alle Karten farblich sortiert: gelb, orange, rot, weiß, hellblau & hellgrün

- **Abschließbarer, robuster Moderationskoffer, inkl. 2 Rollen und arretierbarem Kunststoffgriff;**
- Größe (B x H x T): 54 x 18 x 36 cm;
- **Inhalt:** 500 Rechtecke 9,5 x 20,5 cm\*, 250 Kreise Ø 9,5 cm\*, 250 Kreise Ø 14 cm\*, 250 Kreise Ø 19,5 cm\*, 250 Ovale 11 x 19 cm\*, 250 Rhomben 9,5 x 20,5 cm\*, 20 Moderationswolken 25 x 42 cm, 8 Stück JumboMarker, je 2 x schwarz, rot, blau & grün, je 15 Stück FlipchartMarker in schwarz & rot, je 520 Stück Markierungspunkte in rot & grün, 1 Kreppband, 1 Klebefilmabroller, 2 Klebestifte, 300 Pinnadeln mit Rundkopf, 1 Nadelkissen, 1 Schere, 1 Cutter, 1 Laserpointer mit integriertem Kugelschreiber.



**TRAINER**

Art.-Nr.	Inhalt
UMKR	über 3.000 Teile

\*alle Karten farblich sortiert: gelb, orange, rot, weiß, hellblau & hellgrün



[www.blauer-engel.de/uz14b](http://www.blauer-engel.de/uz14b)  
 • aus 100% Altpapier  
 • besonders schadstoffarm

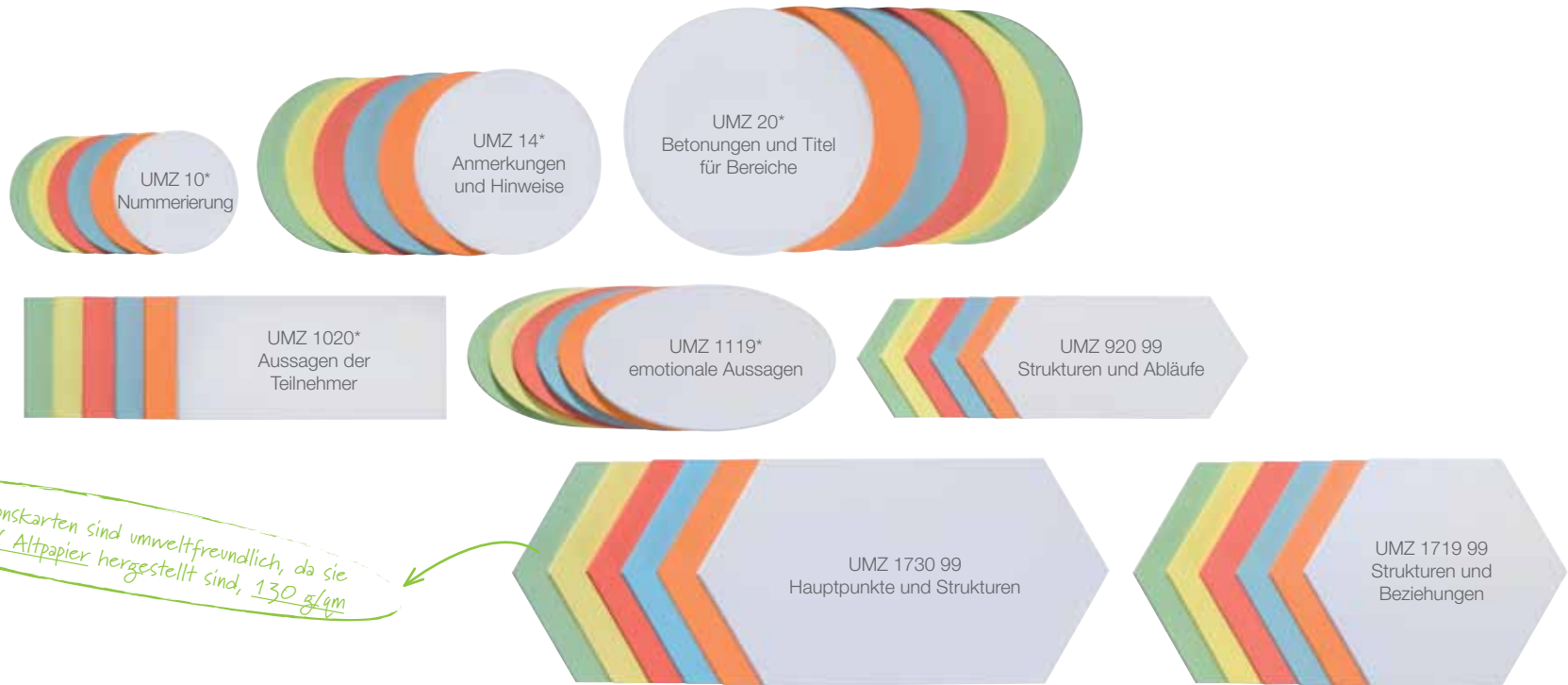

*Moderationskarten sind umweltfreundlich, da sie aus 100% Altpapier hergestellt sind, 130 g/qm*



**Moderationskarten**

Größe	500 Stück	250 Stück	300 Stück, selbstklebend
Kreise Ø 9,5 cm	UMZ 10*	UMZH 10 99	UMZS 10 99
Kreise Ø 14 cm	UMZ 14*	UMZH 14 99	UMZS 14 99
Kreise Ø 19,5 cm	UMZ 20*	UMZH 20 99	UMZS 20 99
Rechtecke 9,5 x 20,5 cm	UMZ 1020*	UMZH 1020 99	UMZS 1020 99
Rechtecke 9,8 x 14,9 cm	-	-	MKS2199
Rechtecke 14,9 x 20 cm	-	-	MKS2299
Rechtecke 20 x 24,9 cm	-	-	MKS2399
Ovale 11 x 19 cm	UMZ 1119*	UMZH 1119 99	UMZS 1119 99
Waben 9,5 x 20,5 cm	UMZ 920 99	UMZH 920 99	UMZS 920 99
Waben 16,5 x 19 cm	UMZ 1719 99	UMZH 1719 99	UMZS 1719 99
Waben 16,5 x 29,7 cm	UMZ 1730 99	UMZH 1730 99	

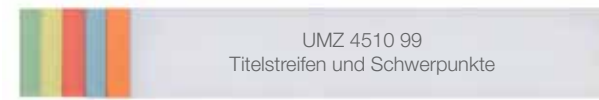

**Titelstreifen**

Art.-Nr.	Größe
UMZ 4510 99	9,5 x 54,5 cm, 100 Stück

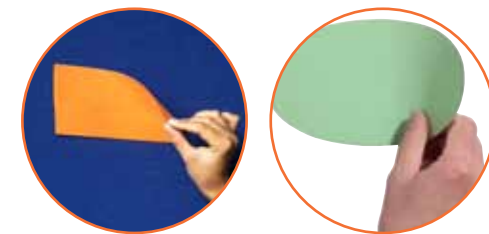

Selbstklebende Moderationskarten sind sofort und ohne Pinnnadeln einsetzbar. Die Klebestreifen auf der Rückseite sorgen dafür, dass die Karten flach auf jedem beliebigen Untergrund haften.

\*Farben: 04 gelb, 05 orange, 07 rot, 09 weiß, 18 hellblau, 19 hellgrün, 99 farblich sortiert



- Die **elektrostatischen Moderationskarten** sind Blatt für Blatt sofort und überall einsatzbereit;
- Umweltfreundlich, **da jedes Blatt bis zu 10 x verwendet werden kann**;
- Sie sind selbsthaftend und halten durch die elektrostatische Aufladung ganz ohne Kleber an vielen Oberflächen.

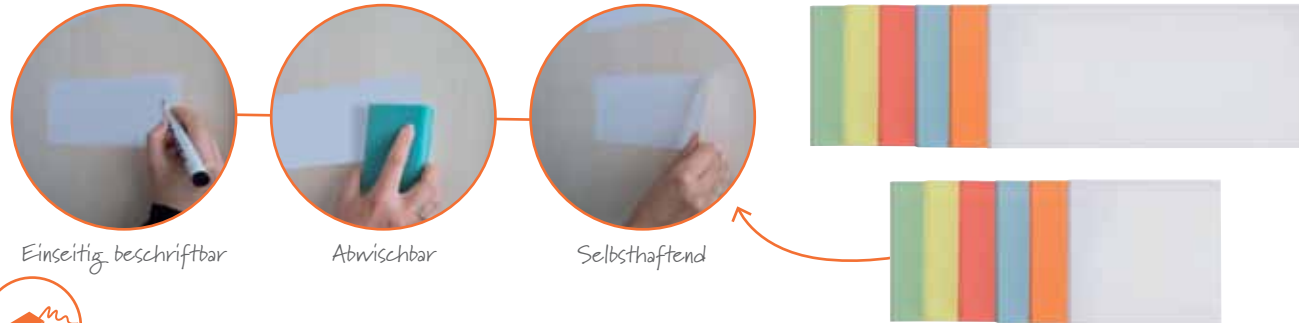

**Moderationskarten selbsthaftend (elektrostatisch)**

Art.-Nr.	Beschreibung
UMZE 1010 99	Recktecke 9,5 x 10,5 cm, 100 Stück, farblich sortiert
UMZE 1020 99	Recktecke 9,5 x 20,5 cm, 100 Stück, farblich sortiert



[www.blauer-engel.de/uz14b](http://www.blauer-engel.de/uz14b)

**Wertungssymbole**

Beschreibung	100 Stück	50 Stück, selbstklebend
Positiv Ø 9,5 cm, gelb	UMZ 10 S1	MKS61
Neutral Ø 9,5 cm, gelb	UMZ 10 S2	MKS62
Negativ Ø 9,5 cm, gelb	UMZ 10 S3	MKS63
Daumen Ø 9,5 cm, gelb	UMZWS	

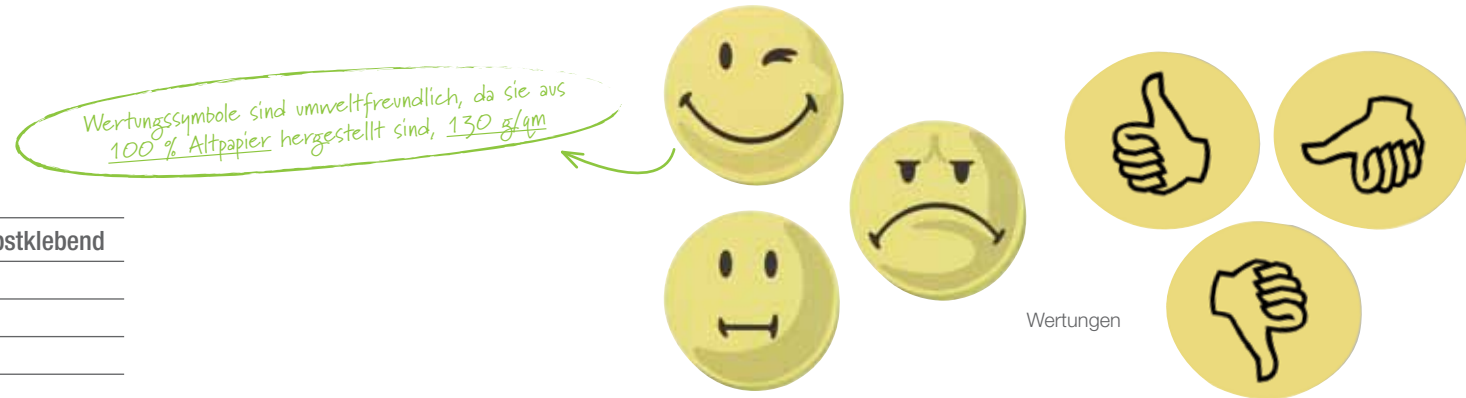

[www.blauer-engel.de/uz56](http://www.blauer-engel.de/uz56)

**Moderationswolken**

Art.-Nr.	Beschreibung
UMZ WG	37 x 62 cm, rot/weiß, 20 Stück
UMZ W	25 x 42 cm, rot/weiß, 20 Stück
UMZ WM	14 x 23 cm, rot/weiß, 20 Stück
MKS53	6 x 10 cm, rot/weiß, 20 Stück, selbstklebend
MKS51	15 x 23 cm, rot/weiß, 20 Stück, selbstklebend

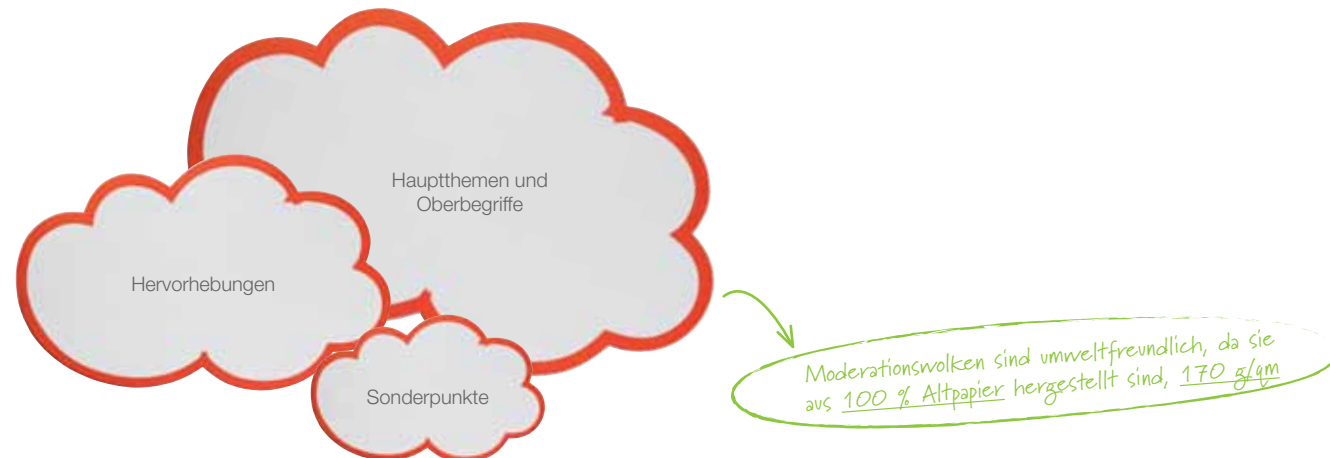



4300/100 99



Z1909

UMZ P19/12

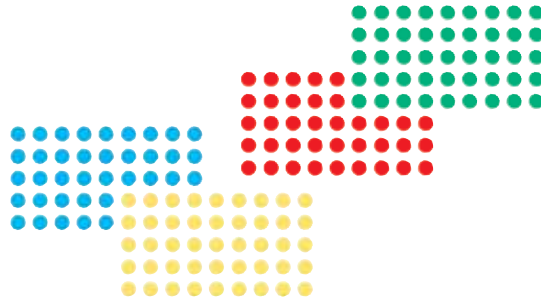

UMZ P19/34

Zubehör

Art.-Nr.	Beschreibung
UMZ P19/12	Markierungspunkte, selbstklebend, je 520 Stück in rot & grün, Ø 19 mm
UMZ P19/34	Markierungspunkte, selbstklebend, je 520 Stück in blau & gelb, Ø 19 mm
4300/100 99	Pinnnadeln mit Rundkopf, farblich sortiert, 100 Stück, Ø 6 mm
Z1909	JumboMarker, je 1 x in rot, grün, blau & schwarz



- Mit integriertem Kugelschreiber;
- Farbe: Silber;
- Reichweite: 50 m;
- Inkl. 3 Batterien LR41 (1,5 V), Laserklasse 2, Länge 133 mm.

Laserpointer

Art.-Nr.	Beschreibung
UMZ LPP	mit rotem Laserpunkt



- Zweibeinstativ mit nach innen gestellten Füßen, Lenkrollen feststellbar;
- Mit offenem Ablagerohr (Ø 20 x 120 cm);
- Kantenprofil verhindert das Verrutschen des Papiers;
- Größe (B x H x T): 120 x 94 x 60 cm.

Papierwagen

Art.-Nr.	Beschreibung
UMPW	für Moderationspapier



- **Kraftpapier, 80 g/qm**, gerollt;
- Größe (B x H): 140 x 110 cm;
- Inhalt: 100 Stück.

Moderationspapier

Art.-Nr.	Beschreibung
UMZ MP	beige
UMZ MPW	weiß



[www.blauer-engel.de/uz14b](http://www.blauer-engel.de/uz14b)



**FRANKEN** year / Jahr:

	Jan Jan	Feb Feb	Mar Mär	Apr Apr	May Mai	Jun Jun	Jul Jul	Au
1				1 Max. bridge			1 Vienna	
2				2			2	
3				3	1		3	
4		1		4	2		4	1
5		2	1 solo meeting	5	3		5	2
6								
7		4	3	7	5	2	7	4
8		5	4	8	6	3	8	5
9		6	5	9	7	4	9	6
10		7	6	10	8	5	10	7
11		8	7	11	9	6	11	8
12		9	8	12	10	7	12	9
13								
14		11	10	14	12	9	14	11
15		12	11	15	13	10	15	12
16		13	12	16 Moscow	14	11	16	13
17		14	13	17 Moscow	15	12	17	14
18		15	14	18	16	13	18	15
19		16	15	19	17	14	19	16
20								
21		18	17	21	19	16	21	18
22		19	18	22	20	17	22	19
23		20	19 Cologne	23	21	18	23	20
24		21	20	24	22	19	24	21
25		22	21	25	23	20	25	22
26		23	22	26	24	21	26	23
27								
28	Roma	25	24	28	26	23	28	25
29		26	25	29	27	24	29	26
30		27	26	30	28	25	30	27
31		28	27		29	26	31	28

Planen mit Leichtigkeit

Plantafeln 62

T-Karten-Planer 68

Kartentafeln 69

Zubehör 70

Good



VO-7



VO-18

Plantafeln sind umweltfreundlich, da sie jedes Jahr neu verwendbar sind.

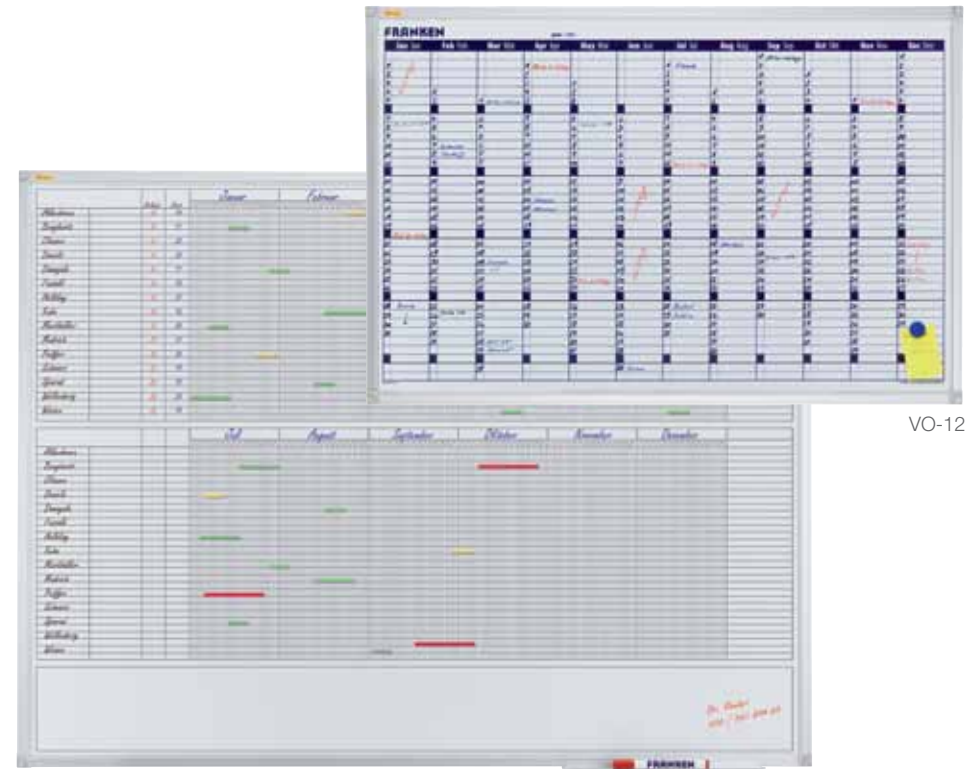

VO-12

VO-30

- Magnethaftende Schreibtafeloberfläche mit silbereloxiertem Aluminiumrahmen;
- Inkl. Ablageschale und Montagmaterial.



X-tra!Line Monatskalender

Art.-Nr.	Beschreibung
VO-7	Monats- oder 7-Tageübersicht mit Extraspalte für die Vorplanung des Folgemonats, Eindruck in Deutsch und Englisch, Tagesfeld: 98 x 96 mm, Vorplanung: 160 x 18 mm, Größe (B x H): 90 x 60 cm
VO-18	Monatsübersicht mit 5 Wochen und großem Notizfeld, Eindruck in Deutsch und Englisch, Tagesfeld: 75 x 80 mm, Notizfeld: 53 x 37 cm, Größe (B x H): 60 x 90 cm



X-tra!Line Jahreskalender

Art.-Nr.	Beschreibung
VO-12	12 Monate, Eindruck in Deutsch und Englisch, Tagesfeld: 58 x 14 mm, Größe (B x H): 90 x 60 cm
VO-30	30 Positionen, 12 Monate, mit extra Notizfeld, Tagesfeld: 4 x 10 mm, Indexfeld: 171 x 10 mm, Größe (B x H): 120 x 90 cm



Better



Tagesfeld  
75 x 21 mm  
Originalgröße

Plantafeln sind umweltfreundlich, da sie jedes Jahr neu verwendbar sind.

Setzen Sie farbige magnetische Bänder ein, siehe Seite 118



JK1203

- Jedes Jahr neu zu verwendender Jahreskalender mit waagerechten Tagesfeldern zum einfachen handschriftlichen Eintragen der Termine und Daten;
- Januar bis Dezember und Wochentage sind fest eingedruckt;
- Magnethaftende Schreibtafeloberfläche mit silbereloxiertem Aluminiumrahmen;
- **Lieferumfang:** 1 Tafelschreiber trocken abwischbar, 1 FineMarker feucht abwischbar, 3 Haftmagnete, Ablageschale und Montagmaterial;
- Datum wird handschriftlich oder mit Datumsstreifen markiert (bitte separat bestellen).



Tagesfeld  
57 x 13 mm  
Originalgröße

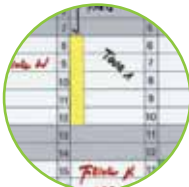

DS703A

JK703



JetKalender Jahresplaner

Art.-Nr.	Beschreibung
JK1203	Tagesfeld 75 x 21 mm, 120 x 90 cm
JK703	Tagesfeld 57 x 13 mm, 90 x 60 cm
DS1203A	Datumsstreifen, 12 Streifen à 1 bis 31 für JK1203, magnetisch, Farbe: weiß
DS703A	Datumsstreifen, 12 Streifen à 1 bis 31 für JK703, selbstklebend, Farbe: transparent

Better

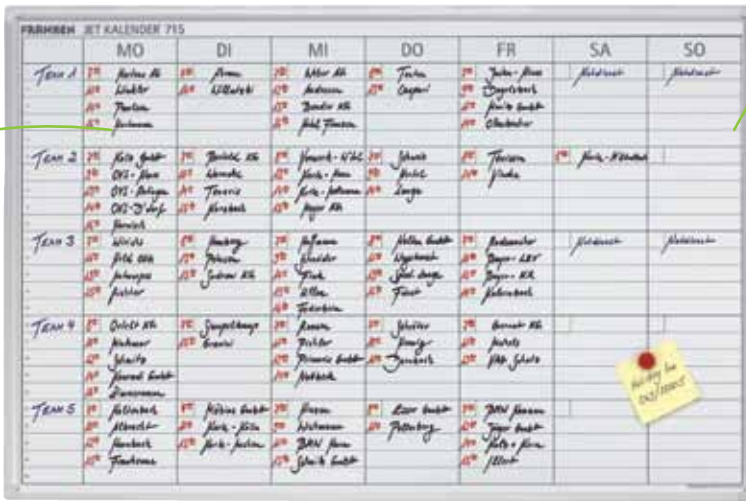

JK715



Plantafeln sind umweltfreundlich, da sie jedes Jahr neu verwendbar sind.

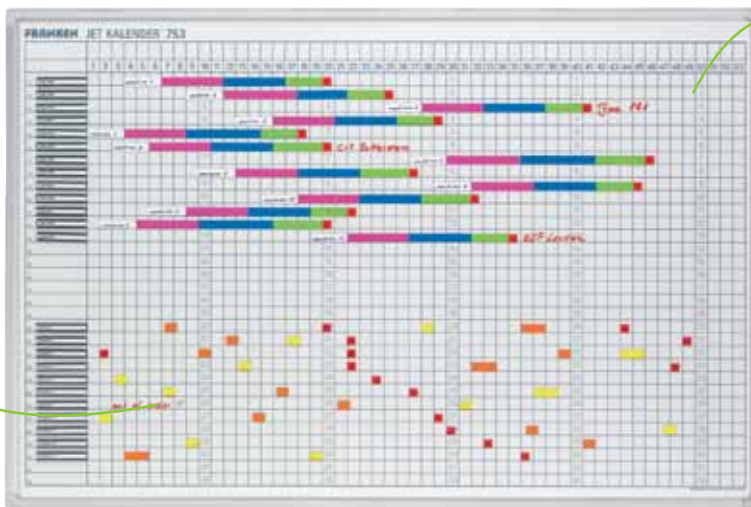

JK753

Tagesfeld  
108 x 19 mm  
Originalgröße

- Als Monatskalender mit einem großen Tagesfeld à 5 Zeilen nutzbar;
- Sie können leicht mehrere Termine pro Tag mit der dazugehörigen Uhrzeit handschriftlich festhalten;
- Ideal für Ferien, Tagungsbesuche oder Abwesenheit von Mitarbeitern;
- Als Wochenkalender für bis zu 25 Positionen ideal zur Personal-, Schichtdienstplanung und zur Maschinen- oder Raumbelugung;
- Magnethaftende Schreibtafeloberfläche mit silbereloxiertem Aluminiumrahmen;
- **Lieferumfang:** 1 Tafelschreiber trocken abwischbar, 1 FineMarker feucht abwischbar, 3 Haftmagnete, Ablageschale und Montagematerial;
- Tafelgröße: 90 x 60 cm (B x H).



JetKalender Wochenplaner

Art.-Nr.	Beschreibung
JK715	Tagesfeld 108 x 19 mm, Indexfeld 70 x 19 mm

- Ideal für Projektplanung und Auftragsüberwachung, bei der nur in Kalenderwochen geplant wird;
- Die Wochen 1 - 53 sind fest eingedruckt;
- Mit durchlaufender Zeilennummerierung für den besseren Überblick;
- Für Hersteller von individuellen Investitionsgütern mit langen Planungs-, Produktions-, Transport- und Errichtungszeiten geeignet;
- Magnethaftende Schreibtafeloberfläche mit silbereloxiertem Aluminiumrahmen;
- **Lieferumfang:** 1 Tafelschreiber trocken abwischbar, 1 FineMarker feucht abwischbar, 3 Haftmagnete, Ablageschale und Montagematerial;
- Tafelgröße: 90 x 60 cm (B x H).



JetKalender Jahresplaner, 53 Wochen & 32 Positionen

Art.-Nr.	Beschreibung
JK753	Tagesfeld 14 x 15 mm, Indexfeld 70 x 15 mm



Better



Tagesfeld  
4 x 10 mm  
Originalgröße

- Planen Sie für bis zu 24 Mitarbeiter oder Projekte über ein Jahr oder 48 Positionen über ein halbes Jahr;
- Die Monatsnamen können Sie selbst eintragen, so dass Sie Ihre Planung beginnen können, wann Sie wollen und diese einfach Ihrem verschobenem Geschäftsjahr anpassen;
- Magnethaftende Schreibtafeloberfläche mit silbereloxiertem Aluminiumrahmen;
- **Lieferumfang:** 1 Tafelschreiber trocken abwischbar, 1 FineMarker feucht abwischbar, 3 Haftmagnete, Ablageschale und Montagematerial;
- Tafelgröße: 90 x 60 cm (B x H).



**JetKalen** Personal- & Projektplaner, 24 Positionen

Art.-Nr.	Beschreibung
JK710	Tagesfeld 4 x 10 mm, Indexfeld 80 x 10 mm

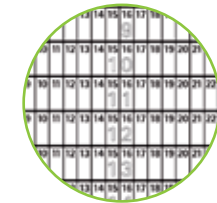

JK710

Plantafeln sind umweltfreundlich, da sie jedes Jahr neu verwendbar sind.



Tagesfeld  
4 x 7,5 mm  
Originalgröße

- Planen Sie für bis zu 16 Mitarbeiter oder Projekte über ein Jahr oder 32 Positionen über ein halbes Jahr;
- Die Anordnung der Monate wählen Sie mit den mitgelieferten Monatsschildern selbst, so dass Sie Ihre Planung beginnen können, wann Sie wollen;
- Ideal für Personal-, Urlaubs- und Projektplanung;
- Magnethaftende Schreibtafeloberfläche mit silbereloxiertem Aluminiumrahmen;
- **Lieferumfang:** 40 magnetische Namensschilder, transparentes Klebeband zur Kennung der Wochenenden und Feiertage, farbiges Magnetband je 2 m in rot, gelb, hellgrün & hellblau, Datumlot, 1 FineMarker feucht abwischbar, 1 Tafelschreiber trocken abwischbar, 3 Haftmagnete, Ablageschale und Montagematerial;
- Tafelgröße: 90 x 60 cm (B x H).



**JetPlaner** Personal- & Projektplaner, 32 Positionen

Art.-Nr.	Beschreibung
SJP936	Tagesfeld 4 x 7,5 mm, Indexfeld 80 x 7,5 mm

FRANKEN JetPlaner bieten Ihnen die optimale Übersicht bei Personal- und Terminplanung, denn nur sie haben das eingedruckte Kalendarium mit durchlaufender Zeilennummerierung in jeder Zeile.

SJP936

Better

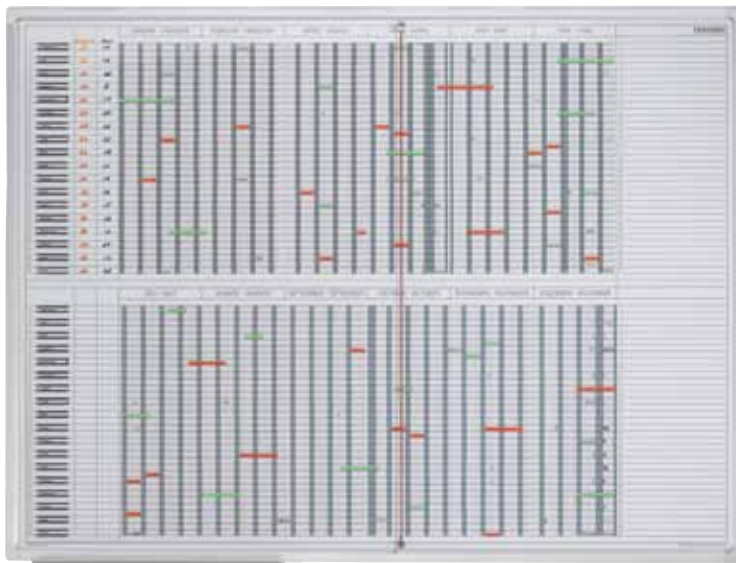

SJPC1235

- Kompletter Jahresplaner für bis zu 35 Positionen;
- Durchlaufende Zeilennummerierung für den optimalen Überblick;
- Zwei Felder zu jeder Position zur freien Verfügung, tragen Sie hier z. B. die Urlaubstage Ihrer Mitarbeiter ein;
- Monatsnamen Januar bis Dezember in Deutsch und Englisch sind fest eingedruckt;
- Magnethaftende Schreibtafeloberfläche mit silbereloxiertem Aluminiumrahmen;
- **Lieferumfang:** 20 magnetische Namensschilder (10 x 50 mm), je 1 m farbige Magnetbänder (5 mm breit) in rot & grün, magnetisches Datumlot zur Kennung des aktuellen Tages, 1 Tafelschreiber, 1 FineMarker, 3 Magnete;
- Tafelgröße: 120 x 90 cm (B x H).



Tagesfeld  
4 x 10 mm  
Originalgröße

#### JetPlanner Personal- & Projektplaner, 35 Positionen

Art.-Nr.	Beschreibung
SJPC1235	Tagesfeld 4 x 10 mm, Indexfeld: 171 x 10 mm

Plantafeln sind umweltfreundlich, da sie jedes Jahr neu verwendbar sind.

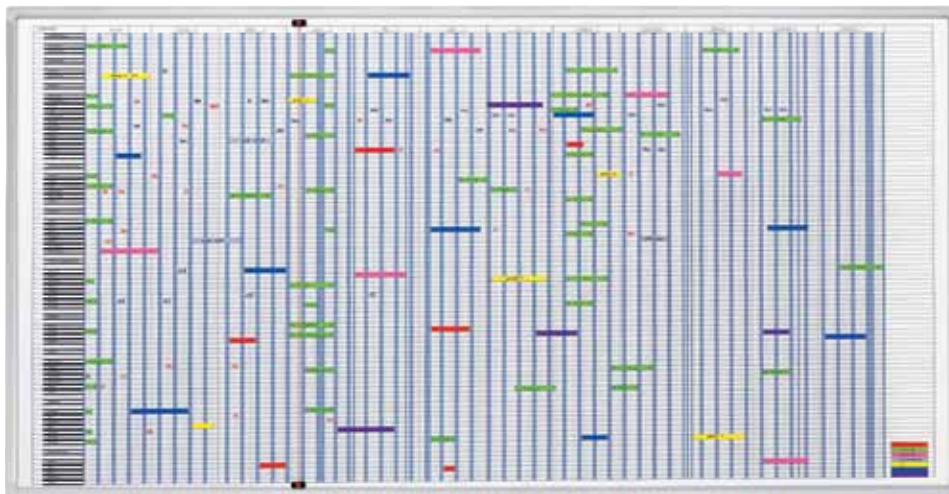

SJP1990

- Planen Sie für bis zu 90 Mitarbeiter oder Projekte über ein Jahr;
- Durchlaufende Zeilennummerierung für den optimalen Überblick;
- Die Anordnung der Monate wählen Sie mit den mitgelieferten Monatsschildern selbst, so dass Sie Ihre Planung beginnen können, wann Sie wollen;
- Magnethaftende Schreibtafeloberfläche mit silbereloxiertem Aluminiumrahmen;
- **Lieferumfang:** 90 magnetische Namensschilder (10 x 80 mm), magnetische Monatsschilder, 8 m farbiges Magnetband (10 mm), transparentes Klebeband für Feiertage und Wochenenden, Datumlot, 4 FineMarker;
- Tafelgröße: 193 x 100 cm (B x H).



Tagesfeld  
4,5 x 10 mm  
Originalgröße

#### JetPlanner Personal- & Projektplaner, 90 Positionen

Art.-Nr.	Beschreibung
SJP1990	Tagesfeld 4,5 x 10 mm

Best



EU5000



Drehen Sie am Rahmenprofil für verschiedene Übersichten



1) Jahresübersicht plus Januar und Februar des folgenden Jahres



2) Monatsübersicht mit Platz für alle wichtigen Aufgaben und Notizen

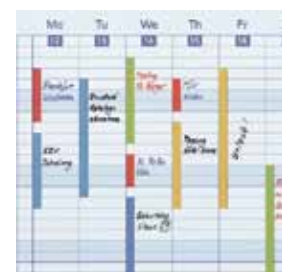

3) 2-Wochenübersicht für eine genaue Darstellung von Projekten

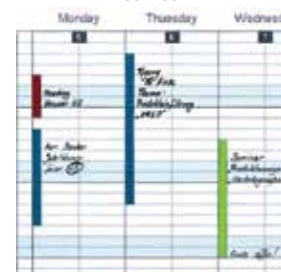

4) Wochenübersicht für Personaleinsatz oder Stundenplan



5) Individuelle Einteilung für bis zu 14 Mitarbeiter



Tagesfeld  
57 x 13 mm  
Originalgröße

- Durch kurzes Drehen der zwei Rahmenprofile erhalten Sie mindestens fünf optimale Planungsmöglichkeiten;
- Magnethaftende Schreibtafeloberfläche mit silbereloxiertem Aluminiumrahmen;
- **Lieferumfang:** 1 Tafelschreiber trocken abwischbar, 1 FineMarker feucht abwischbar, 3 Haftmagnete, Ablageschale und Montagematerial.



PRO Multifunktionsplaner

Art.-Nr.	Beschreibung
EU5000	Multifunktionsplaner 94,5 x 61,5 cm
ZEU5000/1	Starter Set für EU5000, Setinhalt: Datumsstreifen für die Jahresübersicht und Datumsschilder für die Monats- und Wochenübersicht
ZEU5000/2	Profi Set für EU5000, Setinhalt: Datumsstreifen und Datumsschilder, 4 FineMarker, 4 m farbiges Magnetband 10 mm

Plantafeln sind umweltfreundlich, da sie jedes Jahr neu verwendbar sind.



ZEU5000/2





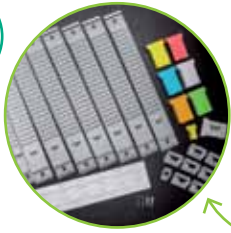

PV1020

- Vorder- und Rückseite des Kartenrumpfes bieten ausreichend Platz für alle Zusatzinformationen;
- Die Anordnung der Monate wählen Sie mit den leicht austauschbaren T-Karten selbst, so dass Sie Ihre Planung beginnen können, wann Sie wollen und bleiben auch in einem verschobenen Geschäftsjahr flexibel;
- Ideal für die Darstellung größerer Informationsmengen.

### Universal T-Karten-Planer

Art.-Nr.	Beschreibung
PV-SET1 (o. Abb.)	5 Träger, Größe 2 à 20 Schlitz, 31,5 x 49 cm, Lieferumfang: 1 Satz Verbindungsprofile, 500 T-Karten Größe 2, je 100 Stück in weiß, rot, gelb, orange & hellgrün, 5 T-Kartenhalter Größe 2
PV-SET2	5 Träger, Größe 2 à 35 Schlitz, 31,5 x 78 cm, Lieferumfang: 1 Satz Verbindungsprofile, 500 T-Karten Größe 2, je 100 Stück in weiß, rot, gelb, orange & hellgrün, 5 T-Kartenhalter Größe 2
PV1020	7 Träger, Größe 2 + 1 Index Größe 1 à 20 Schlitz, 47,4 x 49 cm, Lieferumfang: 1 Satz Verbindungsprofile, 700 T-Karten Größe 2, farblich sortiert, je 100 Stück in verschiedenen Farben, 100 T-Karten Größe 1 in weiß, 7 T-Kartenhalter Größe 2, 1 T-Kartenhalter Größe 1
PV-SET3 (o. Abb.)	7 Träger, Größe 2, + 1 Index Größe 1 à 35 Schlitz, 47,4 x 78 cm, Lieferumfang: 1 Satz Verbindungsprofile, 700 T-Karten Größe 2, 200 in weiß, je 100 Stück in rot, gelb, orange, hellgrün & hellblau, 100 T-Karten Größe 1 in weiß, 7 T-Kartenhalter Größe 2, 1 T-Kartenhalter Größe 1
PV-SET4 (o. Abb.)	12 Träger, Größe 2, + 2 Index Größe 1 à 35 Schlitz, 81,9 x 78 cm, Lieferumfang: 1 Satz Verbindungsprofile, 1200 T-Karten Größe 2, je 200 Stück in weiß, rot, gelb, orange, hellgrün & hellblau, 200 T-Karten Größe 1 in weiß, 12 T-Kartenhalter Größe 2, 2 T-Kartenhalter Größe 1
PV1015	16 Träger, Größe 2 à 35 Schlitz, 100,8 x 78,3 cm, Lieferumfang: 1 Satz Verbindungsprofile, 500 T-Karten Größe 2, je 100 Stück in verschiedenen Farben
PV-SET5 (o. Abb.)	16 Träger, Größe 2 à 50 Schlitz, 100,8 x 100,8 cm, Lieferumfang: 1 Satz Verbindungsprofile, 500 T-Karten Größe 2, je 100 Stück in verschiedenen Farben

Aus grauem Kunststoff, inkl. Zubehör für die Wandbefestigung.



PV-SET2



Die Hauptinformation bleibt am oberen Rand immer sichtbar!



PV1015



[www.blauer-engel.de/uz56](http://www.blauer-engel.de/uz56)

### T-Karten

Art.-Nr.	Beschreibung
TK1*	Größe 1, Breite 17 mm, Höhe 47 mm
TK2*	Größe 2, Breite 48 mm, Höhe 84 mm
TK3*	Größe 3, Breite 79 mm, Höhe 118 mm

T-Karten aus **100 % Altpapier, 170 g/qm**, 100 Stück

\*Farben: 01 rot, 04 gelb, 05 orange, 09 weiß, 18 hellblau, 19 hellgrün





KA440M/KA445P



KA300D/KA301P



KA650M/KA650P



KAM700

- Unentbehrlich für Streckenplanung und Bezirkseinteilung;
- In 4 Versionen erhältlich;
- Beschriftbar und trocken abwischbar;
- Metallbeleistung oben und unten.



Alle Ausführungen haben eine beschriftbare Oberfläche



KA600W/KA600WP

**Kartentafeln**

Beschreibung	Magnetaftend	Pinnbar
Deutschland, Straßen, 1:800.000, ca. 98 x 138 cm	KA300D	KA301P
Deutschland, PLZ, 1:760.000, ca. 98 x 138 cm	KA440M	KA445P
Europa, 1:3.600.000, ca. 138 x 98 cm	KA650M	KA650P
Welt, 1:33.000.000, ca. 138 x 88 cm	KA600W	KA600WP

Beschreibung	Laminiert
ca. 97 x 137 cm	KAM300
ca. 97 x 137 cm	KAM400
ca. 97 x 137 cm	KAM700
ca. 137 x 97 cm	KAM600

Die geographischen Karten werden ständig auf dem Laufenden gehalten, dadurch kann es zu geringfügigen Abweichungen kommen.





### Zubehör für Plantafeln

Art.-Nr.	Beschreibung
MM850	Monatsschilder magnetisch, 12 Monatsnamen Januar - Dezember, 5 x 1,3 cm
MFT870	Feiertagsschilder magnetisch, Feiertage Deutsch, 5 x 1,3 cm
S1428	Einteilungsband, zur Kennung von Feiertagen, wieder ablösbar, 4 mm x 10 m, Farbe: graublau
S1429	Einteilungsband, zur Kennung von Wochenenden, wieder ablösbar, 8 mm x 10 m, Farbe: graublau
S1412*	Einteilungsband, zur freien Gestaltung von Rastertafeln, 1,5 mm x 10 m
S1413*	Einteilungsband, zur freien Gestaltung von Rastertafeln, 3 mm x 10 m
Z1994	FineMarker, Strichstärke 1 - 2 mm, je 1 x rot, grün, blau & schwarz, 4 Stück
M802**	Magnetband, 100 cm x 10 mm, in 10 verschiedenen Farben erhältlich

\*Farben: 01 rot, 02 grün, 03 blau, 10 schwarz

\*\*Farben: 01 rot, 02 grün, 03 blau, 04 gelb, 05 orange, 09 weiß, 10 schwarz, 12 grau, 18 hellblau, 19 hellgrün

### Zubehör-Plan-Set







Art.-Nr.	Beschreibung
Z-JKP	Inhalt: 20 magnethaftende Namensschilder (10 x 50 mm) inkl. Karton- und Schutzstreifen, je 2 m Magnetband (5 mm) in rot und grün, je 2 m Magnetband (10 mm) in blau & gelb, transparentes Klebeband zur Kennzeichnung von Wochenenden und Feiertagen, 4 FineMarker farblich sortiert





# Präsentiere deine Kreativität

<b>Kundenstopper</b>	<b>72</b>
<b>Wechselrahmen</b>	<b>77</b>
<b>Galerieschiene</b>	<b>83</b>
<b>Klemmschienen</b>	<b>84</b>
<b>Spannrahmen</b>	<b>84</b>
<b>Infodisplays</b>	<b>85</b>
<b>Preisstände</b>	<b>87</b>
<b>Prospektstände</b>	<b>87</b>
<b>Türschilder</b>	<b>92</b>
<b>Schaukästen</b>	<b>93</b>
<b>Stellwände</b>	<b>98</b>

						<b>PRO</b> Serie 
Für Postergröße	A2, A1, A0	A1	A1	A1	A1	A1
Verwendbar	<b>für den Innenbereich</b>	<b>für den Innenbereich</b>	<b>für den Innenbereich</b>	<b>für den Außenbereich</b>	<b>für den Außenbereich</b>	<b>für den Außenbereich</b>
Außenmaß (B x H x T)	47 x 96 x 67 cm 64 x 115 x 79 cm 89 x 144 x 98 cm	64 x 151 x 74,5 cm	67 x 112,3 x 59 cm	75,4 x 102,8 x 70 cm	73 x 115 x 105 cm	64 x 110 x 76 cm
Rahmen	<b>silbereloxierter Aluminiumrahmen (32 mm)</b>	<b>silbereloxierter Aluminiumrahmen (32 mm)</b>	<b>silbereloxierter Aluminiumrahmen (38 mm)</b>	<b>silbereloxierter Aluminiumrahmen (32 mm)</b>	<b>silbereloxierter Aluminiumrahmen (45 mm)</b>	<b>silbereloxierter Aluminiumrahmen (38 mm)</b>
Besonderheit	-	<b>Inkl. zusätzlichen Wechsel- rahmen für 2x A4 Querformat (63,6 x 25,4 cm)</b>	<b>Kunststofffuß lässt sich mit Wasser oder Sand befüllen, inkl. 2 Rollen und 2 Stahlspiralen</b>	-	<b>Inkl. 2 Stahlspiralen für mehr Flexibilität und trotzdem sicheren Stand</b>	<b>Klappbar und leicht zu transportieren, spezieller Mechanismus verhindert ein Einklemmen der Finger</b>
Ersatzfolien	B1020/24-2 (A2) B1020/23-2 (A1) B1020/22-2 (A0)	B1020/23-2 (A1)	B1020/23-2 (A1)	B1021/23-2 (A1)	B1021/23-2 (A1)	Wetterfeste Postertasche A1 (BSPTA1) als Ersatzfolie nutzbar
Zubehör	für BSA1: Prospektkorb zum Einhängen (BSAP) Neutraler Crowner (BSAW) Wetterfeste Postertasche A1 (BSPTA1)	Wetterfeste Postertasche A1 (BSPTA1)	Wetterfeste Postertasche A1 (BSPTA1)	-	-	-
Seite	73	74	75	75	76	76

Good



BSKA1



ZKR09SB

- Kundenstopper sind äußerst effektive und vielseitig einsetzbare Werbemittel;
- **Kirschholzfarbener Rahmen** steht für Tradition und Handwerkskunst;
- **Oberfläche in schwarzer Schiefer-Optik;**
- Nass und trocken abwischbar, mit Kreide beschriftbar;
- Beidseitig nutzbar und klappbar;
- Gesamthöhe: 120 cm.



**Kundenstopper Kreide**

Art.-Nr.	Beschreibung
BSKA1	Tafelgröße: 53,6 x 83,6 cm
ZKR09SB	Tafelkreide, 7 x 70 mm, weiß, 12 Stück

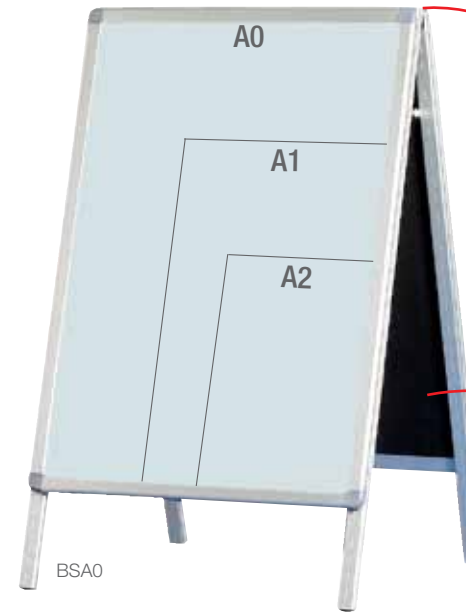

BSA0



Ergänzen Sie den Crowner für Ihr Firmenlogo



Prospekthalter für A4 Broschüren

- **Silbereloxierter Aluminiumrahmen;**
- Klemmprofiltechnik für ein einfaches und schnelles Wechseln der Aushänge;
- **Spritzwassergeschützt für die Verwendung auch im Freien bei normalen Wetterbedingungen;**
- Antireflex-Schutzfolie mit UV-Filter, Ersatzfolien auf Seite 78;
- Beidseitig nutzbar und klappbar.



**Kundenstopper Standard**

Art.-Nr.	Beschreibung
BSA2	für A2, Größe (B x H x T): 47 x 96 x 67 cm
BSA1	für A1, Größe (B x H x T): 64 x 115 x 79 cm
BSA0	für A0, Größe (B x H x T): 89 x 144 x 98 cm
BSAP	Prospekthalter für BSA1, Aluminium, für A4, Tiefe: 65 mm
BSAW	Crowner, unbedruckt, weiß, für Firmenlogo, für BSA1, Größe (B x H): 638 x 300 mm

Good



Schnellwechselrahmen

- Kundenstopper sind äußerst effektive und vielseitig einsetzbare Werbemittel;
- **Inkl. zusätzlichen Schnellwechselrahmen** (ca. 63,6 x 25,4 cm) beidseitig für 2x A4 Querformat;
- **Silbereloxierter Aluminiumrahmen;**
- Klemmprofiltechnik für ein einfaches und schnelles Wechseln der Aushänge;
- **Spritzwassergeschützt für die Verwendung auch im Freien bei normalen Wetterbedingungen;**
- Antireflex-Schutzfolie mit UV-Filter, Ersatzfolien auf Seite 78;
- Beidseitig nutzbar und klappbar.



#### Kundenstopper Standard Plus

Art.-Nr.	Beschreibung
BS1305	für A1, Größe (B x H x T): 64 x 151 x 74,5 cm



BSPTA1

Transparent &amp; wasserdicht

- Diese transparente, wasserdichte und UV-resistente Folientasche aus Polypropylen mit selbstklebendem Verschluss verlängert die Lebensdauer Ihrer Poster;
- Passt in fast alle gängigen Kundenstopper und Klapprahmen!



#### Wetterfeste Postertasche

Art.-Nr.	Beschreibung
BSPTA1	für A1, 59,4 x 84,1 cm



Better



Inkl. 2 Stahlschrauben  
und 2 Rollen



BS1304



Tipp: Nutzen Sie die wasserfeste Postertasche, um Ihren Kundenstopper für jedes Wetter auszurüsten!



Robustes Gestell für extra Stabilität

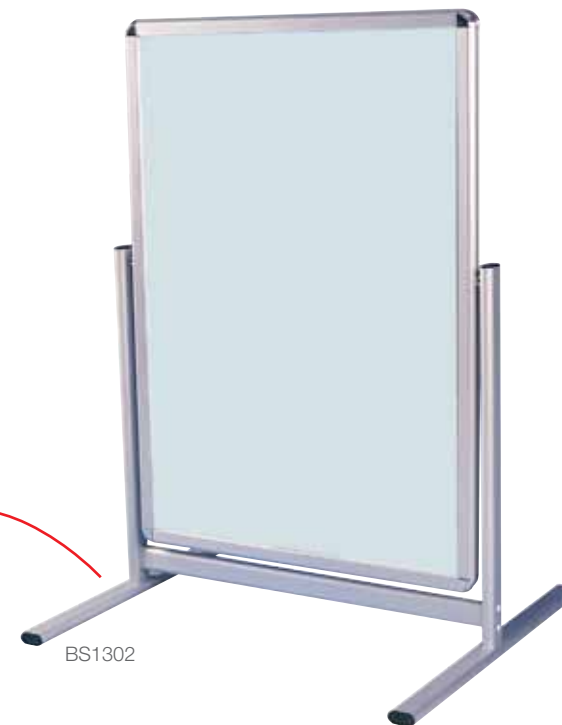

BS1302

- Kundenstopper sind äußerst effektive und vielseitig einsetzbare Werbemittel;
- **Der große Kunststoff-Fuß lässt sich mit Wasser oder Sand befüllen und sorgt damit für hohe Windbeständigkeit;**
- **Silbereloxierter Aluminiumrahmen;**
- Klemmprofiltechnik für ein einfaches und schnelles Wechseln der Aushänge;
- **Spritzwassergeschützt für die Verwendung auch im Freien bei normalen Wetterbedingungen;**
- Antireflex-Schutzfolie mit UV-Filter, Ersatzfolien auf Seite 78, Beidseitig nutzbar.

- **Integriertes Abdichtungsband macht den Rahmen wasserdicht;**
- Die tiefen und schweren Fußprofile sorgen für erhöhte Windbeständigkeit;
- Klemmprofiltechnik für ein einfaches und schnelles Wechseln der Aushänge;
- **Silbereloxierter Aluminiumrahmen;**
- Antireflex-Schutzfolie mit UV-Filter;
- Beidseitig nutzbar.



**Kundenstopper TANK**

Art.-Nr.	Beschreibung
BS1304	für A1, Größe (B x H x T): 67 x 112,3 x 59 cm

**Kundenstopper Outdoor Standard**

Art.-Nr.	Beschreibung
BS1302	für A1, Größe (B x H x T): 75,4 x 102,8 x 70 cm
B1021/23-2	Ersatzfolie für A1, 62,3 x 87 cm, 2 Stück



BS1021/23-2

Better



BS1308

- **Integriertes Abdichtungsband macht den Rahmen wasserdicht;**
- Die tiefen und schweren Fußprofile sorgen für erhöhte Windbeständigkeit;
- Klemmprofiltechnik für ein einfaches und schnelles Wechseln der Aushänge;
- **Silbereloxierter Aluminiumrahmen;**
- Antireflex-Schutzfolie mit UV-Filter, Ersatzfolien auf Seite 75;
- Beidseitig nutzbar.



#### Kundenstopper Outdoor Plus

Art.-Nr.	Beschreibung
BS1308	für A1, Größe (B x H x T): 73 x 115 x 105 cm

Best



BS1309







- **Wasserfest durch die mitgelieferte Postertasche mit UV-Filter und damit ideal für den Außenbereich;**
- Der spezielle **Klappmechanismus** verhindert ein Einklemmen der Finger beim Öffnen und Schließen und die Arretierung fixiert den Kundenstopper im geöffneten Zustand;
- Klemmprofiltechnik für ein einfaches und schnelles Wechseln der Aushänge;
- **Silbereloxierter Aluminiumrahmen;**
- Beidseitig nutzbar und klappbar.



#### PRO Kundenstopper Outdoor

Art.-Nr.	Beschreibung
BS1309	für A1, Größe (B x H x T): 64 x 110 x 76 cm



						
	<b>BS07**</b>	<b>BS08**</b>	<b>BS18**</b>	<b>BS17**</b>	<b>BS19**</b>	<b>BSL17**</b>
Für Postergröße	A4, A3, A2, A1, A0	A2, A1, A0	A4, A3, A2, A1, A0	A4, A3, A2, A1, A0	A4, A3, A2, A1, A0	A4, A3, A2, A1, A0
Verwendbar	<b>für den Innenbereich</b>	<b>für den Innenbereich</b>	<b>für den Innenbereich</b>	<b>für den Außenbereich</b>	<b>für den Außenbereich</b>	<b>für den Innenbereich</b>
Außenmaß (B x H x T)	24 x 32,7 x 1,2 cm 32,7 x 45 x 1,2 cm 45 x 62,4 x 1,2 cm 62,4 x 87,1 x 1,2 cm 87,1 x 121 x 1,2 cm	46,3 x 63,7 x 1,9 cm 63,7 x 88,4 x 1,9 cm 88,4 x 123,2 x 1,9 cm	24,1 x 32,8 x 1,2 cm 32,8 x 45,1 x 1,2 cm 45,1 x 62,5 x 1,2 cm 62,5 x 87,2 x 1,2 cm 87,2 x 122 x 1,2 cm	25,9 x 34,6 x 1,6 cm 34,6 x 46,9 x 1,6 cm 46,9 x 64,3 x 1,6 cm 64,3 x 89 x 1,6 cm 89 x 123,8 x 1,6 cm	27,2 x 35,9 x 1,7 cm 35,9 x 48,2 x 1,7 cm 48,2 x 65,6 x 1,7 cm 65,6 x 90,3 x 1,7 cm 90,3 x 125,1 x 1,7 cm	24 x 32,7 x 1,8 cm 32,7 x 45 x 1,8 cm 45 x 62,4 x 1,8 cm 62,4 x 87,1 x 1,8 cm 87,1 x 121,9 x 1,8 cm
Rahmen	<b>silbereloxierter Aluminiumrahmen (25 mm)</b>	<b>silbereloxierter Aluminiumrahmen (32 mm)</b>	<b>silbereloxierter Aluminiumrahmen (25 mm)</b>	<b>silbereloxierter Aluminiumrahmen (25 mm)</b>	<b>silbereloxierter Aluminiumrahmen (35 mm)</b>	<b>silbereloxierter Aluminiumrahmen (25 mm)</b>
Besonderheit	-	-	<b>Zertifiziert nach Brandschutzklasse B1 (DIN 4102)</b>	<b>Wasserfest</b>	<b>Wasserfest &amp; abschließbar</b>	<b>Inkl. LED-Beleuchtung mit 2,5m Kabel und EU-Netzstecker</b>
Ersatzfolien	B1020/26 (A4) B1020/25 (A3) B1020/24-2 (A2) B1020/23-2 (A1) B1020/22-2 (A0)	B1020/24-2 (A2) B1020/23-2 (A1) B1020/22-2 (A0)	BSF1801 (A4) BSF1802 (A3) BSF1803 (A2) BSF1804 (A1) BSF1805 (A0)	BSF1701 (A4) BSF1702 (A3) BSF1703-2 (A2) BSF1704-2 (A1) BSF1705-2 (A0)	BSF1901 (A4) BSF1902 (A3) BSF1903-2 (A2) BSF1904-2 (A1) BSF1905-2 (A0)	auf Anfrage
Zubehör	Wetterfeste Postertasche A1 (BSPTA1)	Standfüße 2er-Set (BS1105) Wetterfeste Postertasche A1 (BSPTA1)	Wetterfeste Postertasche A1 (BSPTA1)	-	-	-
Seite	78	78	79	80	81	82

Good

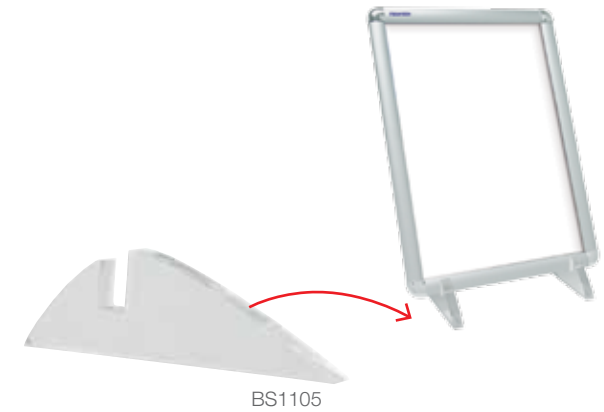
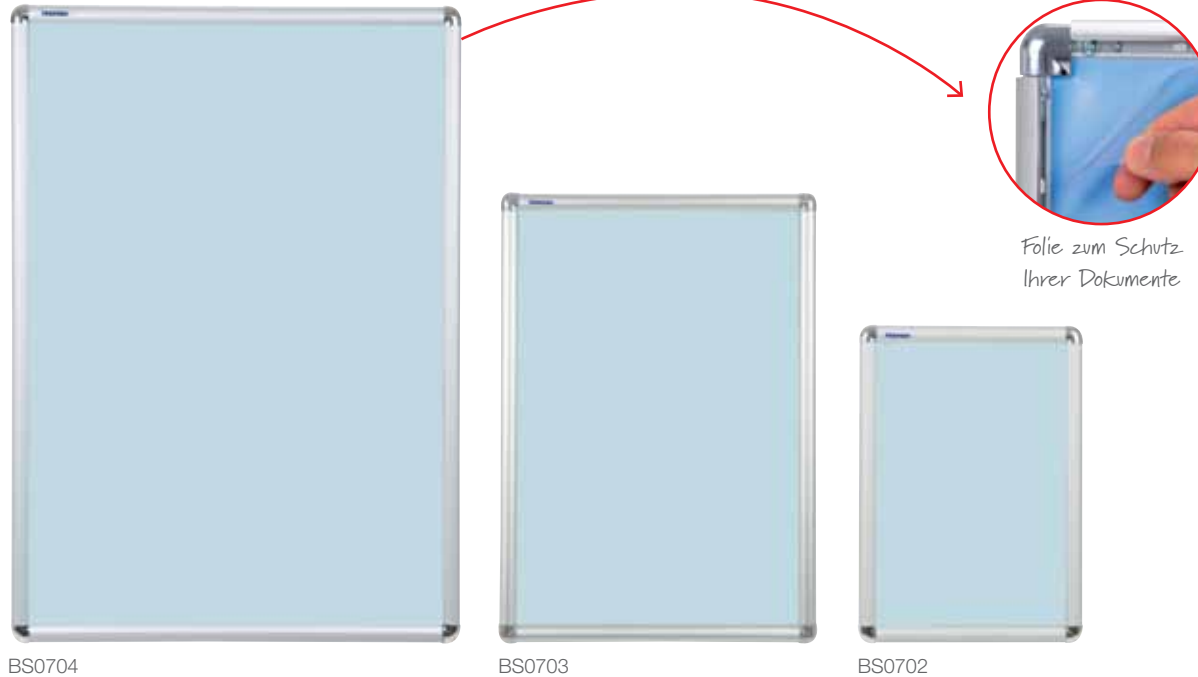

## Acryl-Aufsteller

Art.-Nr.	Beschreibung
BS1105	für 32er Profil (BS08), Größe: 16 x 60 x 206 mm, 2 Stk.

- **Silbereloxierter Aluminiumrahmen;**
- Klemmprofiltechnik für ein einfaches und schnelles Wechseln der Aushänge;
- Polystyrol-Rückwand;
- Antireflex-Schutzfolie mit UV-Filter;
- Inkl. Montagematerial.



## Wechselrahmen Standard

Art.-Nr.	Beschreibung	Außenmaß (BxHxT)
BS0701	A4, 25mm Profil	24 x 32,7 x 1,2 cm
BS0702	A3, 25mm Profil	32,7 x 45 x 1,2 cm
BS0703	A2, 25mm Profil	45 x 62,4 x 1,2 cm
BS0704	A1, 25mm Profil	62,4 x 87,1 x 1,2 cm
BS0705	A0, 25mm Profil	87,1 x 121 x 1,2 cm

Art.-Nr.	Beschreibung	Außenmaß (BxHxT)
-	-	-
-	-	-
BS0801	A2, 32mm Profil	46,3 x 63,7 x 1,9 cm
BS0802	A1, 32mm Profil	63,7 x 88,4 x 1,9 cm
BS0803	A0, 32mm Profil	88,4 x 123,2 x 1,9 cm



BS1020/24-2

## Zubehör

Art.-Nr.	Beschreibung
B1020/26	Ersatzfolie, A4, 1 Stück
B1020/25	Ersatzfolie, A3, 1 Stück
B1020/24-2	Ersatzfolie, A2, 2 Stück
B1020/23-2	Ersatzfolie, A1, 2 Stück
B1020/22-2	Ersatzfolie, A0, 2 Stück

Antireflex-Schutzfolie (PP) mit UV-Filter für Standard Wechselrahmen und Kundenstopper

Better



BS1805



BS1804



Klemmprofiltechnik für ein einfaches und schnelles Wechseln der Aushänge

Zertifiziert nach Brandschutzklasse B1 und damit ideal für öffentliche Gebäude, z. B. Schulen oder Behörden!

- **Zertifiziert nach Brandschutzklasse B1 und damit ideal für öffentliche Gebäude;**
- Silbereloxierter Aluminiumrahmen;
- Klemmprofiltechnik für ein einfaches und schnelles Wechseln der Aushänge;
- **Metall-Rückwand;**
- Antireflex-Schutzfolie mit UV-Filter;
- Inkl. Montagematerial.



Wechselrahmen Security - Feuerfest

Art.-Nr.	Beschreibung	Außenmaß (BxHxT)
BS1801	A4, 25mm Profil	24,1 x 32,8 x 1,2 cm
BS1802	A3, 25mm Profil	32,8 x 45,1 x 1,2 cm
BS1803	A2, 25mm Profil	45,1 x 62,5 x 1,2 cm
BS1804	A1, 25mm Profil	62,5 x 87,2 x 1,2 cm
BS1805	A0, 25mm Profil	87,2 x 122 x 1,2 cm



BSF1801

Zubehör

Art.-Nr.	Beschreibung
BSF1801	Ersatzfolie, A4, 1 Stück
BSF1802	Ersatzfolie, A3, 1 Stück
BSF1803	Ersatzfolie, A2, 1 Stück
BSF1804	Ersatzfolie, A1, 1 Stück
BSF1805	Ersatzfolie, A0, 1 Stück

Antireflex-Schutzfolie (APET) mit UV-Filter für BS18\*

Better

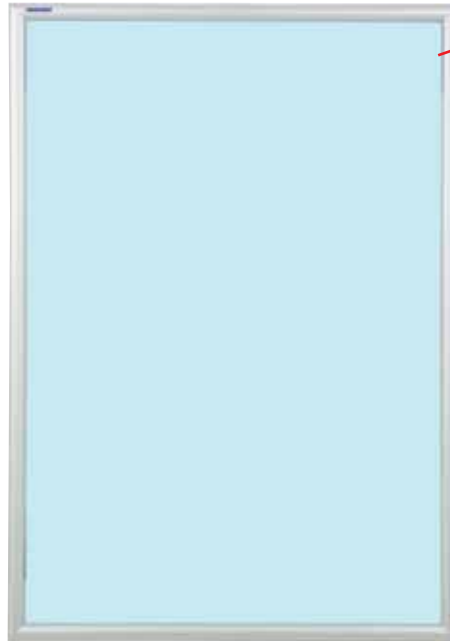

BS1704



Wetterfest



BS1703



- **Integriertes Abdichtungsband macht den Rahmen wasserdicht;**
- **Silbereloxierter Aluminiumrahmen;**
- Klemmprofiltechnik für ein einfaches und schnelles Wechseln der Aushänge;
- Polystyrol-Rückwand;
- Antireflex-Schutzfolie mit UV-Filter;
- Inkl. Montagematerial.



## Wechselrahmen Outdoor

Art.-Nr.	Beschreibung	Außenmaß (BxHxT)
BS1701	A4, 25mm Profil	25,9 x 34,6 x 1,6 cm
BS1702	A3, 25mm Profil	34,6 x 46,9 x 1,6 cm
BS1703	A2, 25mm Profil	46,9 x 64,3 x 1,6 cm
BS1704	A1, 25mm Profil	64,3 x 89 x 1,6 cm
BS1705	A0, 25mm Profil	89 x 123,8 x 1,6 cm



BSF1703-2

## Zubehör

Art.-Nr.	Beschreibung
BSF1701	Ersatzfolie, A4, 1 Stück
BSF1702	Ersatzfolie, A3, 1 Stück
BSF1703-2	Ersatzfolie, A2, 2 Stück
BSF1704-2	Ersatzfolie, A1, 2 Stück
BSF1705-2	Ersatzfolie, A0, 2 Stück

Antireflex-Schutzfolie (PP) mit UV-Filter für BS17\*

Best



BS1903



Wetterfest



BS1902



BS1901

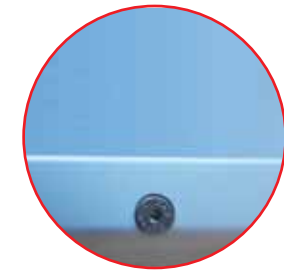

Abschließbar

- **Integriertes Abdichtungsband macht den Rahmen wasserdicht;**
- **Silbereloxierter Aluminiumrahmen;**
- Klemmpfprofiltechnik für ein einfaches und schnelles Wechseln der Aushänge;
- Polystyrol-Rückwand;
- Antireflex-Schutzfolie mit UV-Filter;
- Inkl. Montagematerial und **Inbusschraube zum Verschießen.**



**Wechselrahmen Outdoor Abschließbar**

Art.-Nr.	Beschreibung	Außenmaß (BxHxT)
BS1901	A4, 35mm Profil	27,2 x 35,9 x 1,7 cm
BS1902	A3, 35mm Profil	35,9 x 48,2 x 1,7 cm
BS1903	A2, 35mm Profil	48,2 x 65,6 x 1,7 cm
BS1904	A1, 35mm Profil	65,6 x 90,3 x 1,7 cm
BS1905	A0, 35mm Profil	90,3 x 125,1 x 1,7 cm

**Zubehör**

Art.-Nr.	Beschreibung
BSF1901	Ersatzfolie, A4, 1 Stück
BSF1902	Ersatzfolie, A3, 1 Stück
BSF1903-2	Ersatzfolie, A2, 2 Stück
BSF1904-2	Ersatzfolie, A1, 2 Stück
BSF1905-2	Ersatzfolie, A0, 2 Stück

Antireflex-Schutzfolie (PET) mit UV-Filter für BS19\*

Best

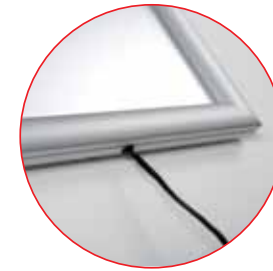

Inkl. Anschlußkabel



- **Vollflächige LED-Beleuchtung mit 2,5 m Kabel und EU-Netzstecker;**
- **Silbereloxierter Aluminiumrahmen;**
- Klemmprofiltechnik für ein einfaches und schnelles Wechseln der Aushänge;
- **Acryl-Rückwand;**
- Antireflex-Schutzfolie (PET) mit UV-Filter - Ersatzfolien auf Anfrage;
- Inkl. Montagematerial (wahlweise im Hoch- oder Querformat).



## LED Wechselrahmen

Art.-Nr.	Beschreibung	Außenmaß (BxHxT)
BSL1701	25 mm Profil, A4	24 x 32,7 x 1,8 cm
BSL1702	25 mm Profil, A3	32,7 x 45 x 1,8 cm
BSL1703	25 mm Profil, A2	45 x 62,4 x 1,8 cm
BSL1704	25 mm Profil, A1	62,4 x 87,1 x 1,8 cm
BSL1705	25 mm Profil, A0	87,1 x 121,9 x 1,8 cm





- Ideal nicht nur für Galerien und Museen, sondern auch für Inneneinrichter, Dekorateure, Messe- und Ladenbauer;
- Schnell montiert, Austausch und Positionierung einfach und bequem;
- Inhalt: Aluminium-Gallerieschiene in 2 Meter Länge, RAL 9010 weiß, je 6 Stück Schrauben, Dübel, Mehrzweckclips, 2 Stück Endkappen weiß, 4 Stück Bilderhaken, 4 Stück Perlonseil mit Tellerleiter, 1,5 m.

#### Gallerieschienen-Set

Art.-Nr.	Größe
GSS1 09	200 x 2,5 cm





BS1001

- Bringen Sie auch beidseitige Poster zur Geltung, indem Sie sie einfach von der Decke abhängen;
- Für die Verwendung von verschiedenen Posterformaten geeignet, da Prospektmaterial nur von oben und unten festgehalten wird;
- Silbereloxierte Schienen mit Klemmprofiltechnik für ein einfaches und schnelles Wechseln der Aushänge;
- Zwei verstellbare Aufhängeösen.

#### Klemmschienen

Art.-Nr.	Größe
BS1001	Breite 42,5 cm für A2 hoch
BS1002	Breite 50,5 cm
BS1003	Breite 60 cm für A1 hoch
BS1004	Breite 70,5 cm
BS1005	Breite 85,5 cm für A0 hoch
BS1006	Breite 100,5 cm
BS1007	Breite 120,5 cm

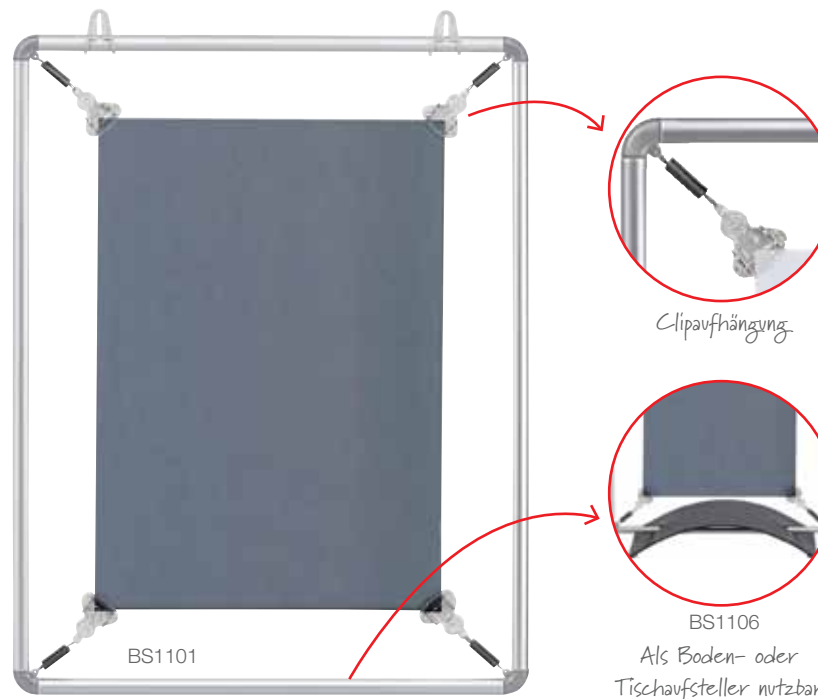

- Die effiziente Möglichkeit, Poster und Aushänge auch beidseitig in Szene zu setzen;
- Problemloser Posterwechsel dank der praktischen Clipaufhängung;
- Silbereloxiertes Aluminiumrohr mit Kunststoffeckverbindungen;
- Im Hoch- oder Querformat einsetzbar.



#### Spannrahmen

Art.-Nr.	Größe
BS1101	A4, 31 x 39,7 cm
BS1102	A3, 39,7 x 52 cm
BS1103	A2, 52 x 69,4 cm
BS1104	A1, 69,4 x 94,1 cm
BS1107	Fußplatte für BS1101 + BS1102, schwarz, 270 x 5 x 100 mm
BS1106	Fußplatte für BS1103 + BS1104, schwarz, 470 x 5 x 150 mm
BS1203	Montagematerial für Spannrahmen & Klemmschienen, 2x Stahlseil (für max. 4,5 kg) 1,5 m und 2x Metallhaken



- Mit den eleganten und praktischen Infodisplays übersieht keiner Ihrer Kunden Ihre Aushänge;
- **Silbereloxierter Aluminiumrahmen;**
- Klemmprofiltechnik für ein einfaches und schnelles Wechseln der Aushänge;
- Antireflex-Schutzfolie mit UV-Filter;
- **Eisenfuß mit Kunststoffabdeckung, 28 x 28 cm.**

**Infodisplays Standard**

Art.-Nr.	Größe
BS0901	A4 hoch, Gesamthöhe 80 cm
BS0902	A3 quer, Gesamthöhe 120 cm
BS0903	A4 quer, Gesamthöhe 72,5 cm
BS0904	A3 hoch, Gesamthöhe 125 cm

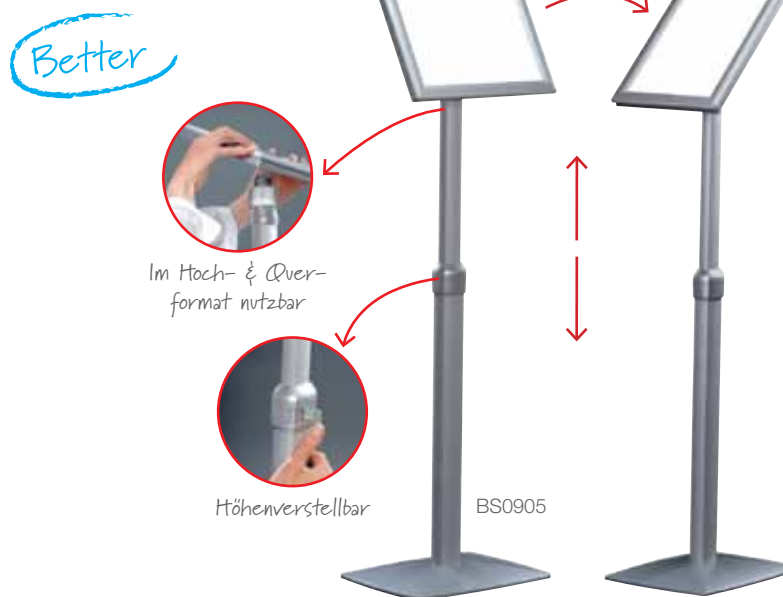

- Das universale Infodisplay mit cleveren Funktionen: **Höhen- und Formateinstellung sowie eine Winkeleinstellung**, mit der sich der optimale Sichtempfang einstellen lässt;
- **Silbereloxierter Aluminiumrahmen;**
- Klemmprofiltechnik für ein einfaches und schnelles Wechseln der Aushänge;
- Antireflex-Schutzfolie mit UV-Filter;
- **Eisenfuß mit Kunststoffabdeckung.**



**Infodisplays Universal**

Art.-Nr.	Größe
BS0905	A4, Gesamthöhe 86,5 - 125 cm, Fuß 25 x 33 cm
BS0906	A3, Gesamthöhe 91 - 131 cm, Fuß 30 x 42 cm

Best



Leicht wechselbare  
Informationen



Im Hoch- & Quer-  
format nutzbar



Höhenverstellbar



BS0907

BS0908



- Magnetischer Dokumentenhalter zum einfachen Auswechseln der Informationen im Stahlrahmen;
- Im Hoch- oder Querformat nutzbar;
- Einfache und stufenlose Höhenverstellung von 100 bis 132 cm;
- **Robustes Vierkantstahlrohr in schiefergrau;**
- **Tafel und Fuß in Holzoptik, 40 x 30 cm.**



#### Design-Infodisplays

Art.-Nr.	Größe
BS0907H	A4
BS0908H	A3



PSM A3 12



PSM A4 03



PSM A4 01

- Das Metallrohr ist seitlich am rechteckigen, kunststoffbeschichteten Metallfuß angebracht und lässt sich so auch als Palettenständer nutzen;
- Die Fußplatte wird einfach untergeschoben und durch die Belastung wird ein sicherer Stand gewährleistet;
- Im Hoch- oder Querformat einsetzbar;
- **Höhenverstellbar von 320 - 620 mm;**
- **Doppelseitig nutzbar, inkl. Schutzfolie.**



Preisständer

Größe	Rot	Blau	Grau
A4	PSM A4 01	PSM A4 03	PSM A4 12
A3	PSM A3 01	PSM A3 03	PSM A3 12



BS1401



BS1402

- Steht immer am Point-of-Interest;
- Die Ständer eignen sich für Kataloge, Prospekte und Flyer im A4 Format;
- **Standrohr aus Aluminium**, Gesamthöhe: 97,2 cm;
- **Standfuß aus Kunststoff mit Eisen-Gewicht**, silber, 25 x 33 cm.

Acryl Prospektständer

Art.-Nr.	Größe
BS1401	A4 quer
BS1402	A4 hoch





- Die Prospektregale sind erhältlich in 4 Größen und 2 Ausführungen;
- Die mobilen Prospektregale bieten ausreichend Platz für große Mengen oder eine Vielzahl an Informationen;
- Stabile Stahlkonstruktion mit 4 feststellbaren Laufrollen und 4 Ablageflächen für bis zu 16x Prospekte oder Broschüren im A4 Hochformat;
- Böden sind 3 cm tief;
- Erhältlich in hellgrauem Metall oder transparentem Acryl.



### ECO Prospektregale

Größe	Kapazität	Metall	Acryl
165 x 32 x 38 cm	4 Ablagen	PS4104	PS4004
165 x 52 x 38 cm	8 Ablagen	PS4108	PS4008
165 x 72 x 38 cm	12 Ablagen	PS4112	PS4012
165 x 92 x 38 cm	16 Ablagen	PS4116	PS4016





- Die mobilen Prospektregale bieten ausreichend Platz für große Mengen oder eine Vielzahl an Informationen;
- Stabile Stahlkonstruktion in silber mit 4 feststellbaren Laufrollen und Stahlablagen;
- 4 Ablageflächen für bis zu 16x Prospekte oder Broschüren im A4 Hochformat.



**PRO** Prospektregale

Art.-Nr.	Größe	Kapazität
PS8104	168 x 33 x 42 cm	4 Ablagen
PS8108	168 x 54 x 42 cm	8 Ablagen
PS8112	168 x 76 x 42 cm	12 Ablagen
PS8116	168 x 97 x 42 cm	16 Ablagen



- Der richtige Werbeträger, um Ihren Kunden Ihre Kataloge, Broschüren oder Flyer ordentlich und gut sichtbar zur Entnahme anbieten zu können;
- Die neuen Prospektregale bieten ausreichend Platz für große Mengen oder eine Vielzahl an Informationen;
- Wählen Sie aus verschiedenen Prospektfächern Ihre benötigte Größe und Ausführung und statten Sie damit Ihr Prospektregal individuell aus;
- Stahl, silbergrau.

### PRO Prospektregale

Art.-Nr.	Größe	Fuß	Kapazität*	Ausführung
PSK804	160 x 30 cm	39 x 41 cm	4 Halter	einseitig, schräg
PSN804	162 x 30 cm	39 x 42 cm	4 Halter	einseitig
PSN808	162 x 30 cm	39 x 42 cm	8 Halter	doppelseitig

**\*Bitte separat die gewünschten Prospekthalter bestellen! Alle Prospektregale werden ohne Prospekthalter geliefert (verfügbare Modelle finden Sie auf der nächsten Seite).**



### PRO Prospektregale drehbar

Art.-Nr.	Größe	Fuß	Kapazität*	Ausführung
PSD808	162 x 30 cm	Ø 35 cm	8 Halter	doppelseitig
PSD812	162 x 30 cm	Ø 40 cm	12 Halter	dreiseitig

**\*Bitte separat die gewünschten Prospekthalter bestellen! Alle Prospektregale werden ohne Prospekthalter geliefert (verfügbare Modelle finden Sie auf der nächsten Seite).**



PSW403



**ECO** Wandregal

Größe	Kapazität*	Art.-Nr.
115 x 32 x 2 cm	3 Halter A4 oder 5 Halter A5	PSW403

**\*Bitte separat die gewünschten Prospekthalter bestellen!  
Alle Prospektregale werden ohne Prospekthalter geliefert.**



PSW803



*Tip: Passt auch ins PRO Wandschiensystem!*

**PRO** Wandregal

Größe	Kapazität*	Art.-Nr.
114 x 32 x 3 cm	3 Halter A4 oder 6 Halter A5	PSW803

**\*Bitte separat die gewünschten Prospekthalter bestellen!  
Alle Prospektregale werden ohne Prospekthalter geliefert.**



**PRO** Prospekthalter Draht\*

Größe	Kapazität	Art.-Nr.
DIN A5 (170 x 180 x 40 mm)	30 mm	PSFMA5
DIN A4 (232 x 250 x 40 mm)	30 mm	PSFMA4
DIN lang (123 x 175 x 40 mm)	30 mm	PSFMAL

**\*Bitte separat die gewünschten Prospekthalter bestellen!  
Alle Prospektregale werden ohne Prospekthalter geliefert.**

**PRO** Prospekthalter Acryl\*

Größe	Kapazität	Art.-Nr.
DIN A5 (167 x 190 x 105 mm)	22 mm	PSFAA522
DIN A4 (230 x 270 x 162 mm)	22 mm	PSFAA422
DIN A4 (230 x 270 x 178 mm)	43 mm	PSFAA443
DIN A4 inkl. Einteiler für DIN lang (223 x 302 x 165 mm)	61 mm	PSFAA461



BS0605

BS0602

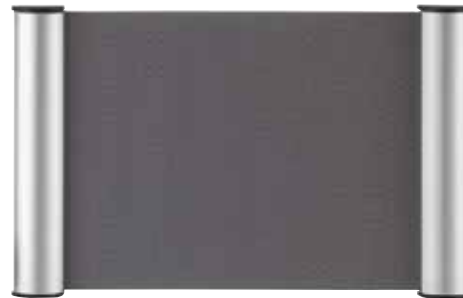

BS0603



Klemmprofiltechnik

- Mit diesen Türschildern erhält jede Türe den passenden Namen;
- Der Cliprahmen bietet blitzschnellen Zugriff auf die darin fixierte Information;
- Einfach die seitlich angebrachten Profile nach oben clippen und den Inhalt samt Antireflex-Schutzfolie herausnehmen;
- Die Beschriftung ist besonders einfach zu drucken, da die Beschilderung an DIN-Formate angepasst ist;
- Inkl. doppelseitigem Klebeband und Schrauben zur Wandbefestigung.



#### Türschilder

Art.-Nr.	Größe
BS0601	180 x 60 mm, ½ A6
BS0602	180 x 115 mm, A6
BS0603	245 x 155 mm, A5
BS0605	330 x 215 mm, A4
BS0606	148 x 148 mm



BS0117



BS0118

- Einfach mit dem gravierten Schieber anzeigen, ob das Zimmer frei oder besetzt ist;
- Farbe: grün/rot;
- Selbstklebend.

#### Manuelle Besetztanzeigen

Größe	Deutsch	Englisch	Französisch
102 x 27,4 mm	BS0117	BS0121	BS0118



	<b>X-tra!Line</b>	<b>ECOSerie</b>	<b>PROSerie</b>	
				
	FSA*/ FSKA*	SK*SE/ SK*KE/ SK*PTE12	SKB*	SK61*/SK61*K
Oberfläche	Schreibtafeloberfläche, lackiert, magnethaftend, beschriftbar und trocken abwischbar, ideal für kurzfristige Notizen <u>oder</u> Kork, pinnbar	Schreibtafeloberfläche, lackiert, magnethaftend, beschriftbar und trocken abwischbar, ideal für kurzfristige Notizen; Kork <u>oder</u> Filz grau, pinnbar	Schreibtafeloberfläche, lackiert, magnethaftend, beschriftbar und trocken abwischbar, ideal für kurzfristige Notizen	Schreibtafeloberfläche, lackiert, magnethaftend, beschriftbar und trocken abwischbar, ideal für kurzfristige Notizen <u>oder</u> Kork, pinnbar
Außenmaß (B x H)	28 x 37 cm	53 x 70,4 cm	52,1 x 69,6 cm	73 x 68 cm
	96 x 98 cm	98 x 101,1 cm	96,9 x 100,4 cm	206,5 x 99 cm
Kapazität in A4	1x, 2x, 3x, 4x, 6x, 8x, 9x, 12x A4	4x, 6x, 8x, 9x, 12x, 15x A4	4x, 6x, 9x, 12x A4	6x, 8x, 9x, 12x, 15x, 18x, 21x, 24x, 27x A4
Tiefe	außen 3,0 cm** (FSA9 + FSA12 = 3,5 cm) innen 2,2 cm	außen 4,5 m innen 3,2 cm	außen 2,3 m innen 1,6 cm	außen 4,6 m innen 3,2 cm
Rahmen	<b>silbereloxierter Aluminiumrahmen (19 mm breit) mit hellgrauen Kunststoffecken</b>	<b>silbereloxierter Aluminiumrahmen (25 mm breit) mit hellgrauen Kunststoffecken</b>	<b>silbereloxierter Aluminiumrahmen (31 mm breit) mit hellgrauen Kunststoffecken</b>	<b>silbereloxierter Aluminiumrahmen (30 mm breit) mit hellgrauen Kunststoffecken</b>
Ausführung der Tür	Flügeltür aus Acrylglas inkl. Schloss mit 2 Schlüsseln	Flügeltür aus ESG-Sicherheitsglas inkl. Schloss mit 2 Schlüsseln	Flügeltür mit 3 mm starker, schlagfester und UV-resistenter SAN-Frontscheibe (Styrol-Acrylnitril) inkl. Schloss mit 2 Schlüsseln (2 Schlösser bei SKB9S & SKB12S)	Schiebetüren aus 4 mm ESG-Sicherheitsglas inkl. Schloss mit 2 Schlüsseln
Montageart	Wandmontage im Hoch- oder Querformat	Wandmontage im Hoch- oder Querformat	Wandmontage im Hoch- oder Querformat	Wandmontage
Verwendbar	<b>für den Innenbereich</b>	<b>für den Außenbereich durch das integrierte Abdichtungsband und damit wasserfest und wetterresistent</b>	<b>für den Innenbereich, zertifiziert nach Brand-schutzklasse B1 (DIN 4102)</b>	<b>für den Innenbereich</b>
Seite	94	95	96	97

\*\*Die Schaukästen mit Korkoberfläche haben immer eine Außentiefe von 3,5 cm

Good



FSA4

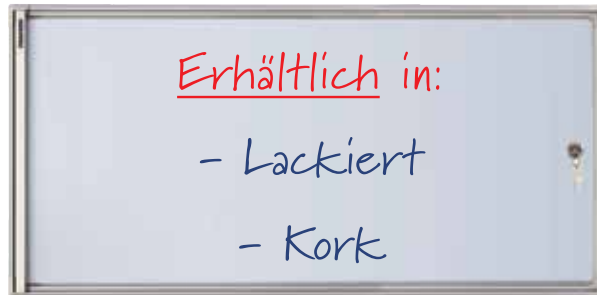

FSA3



FSKA2



FSA1

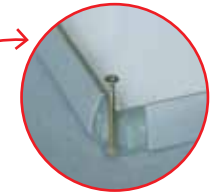

Inkl. Montagematerial



Sicherheitsschloss

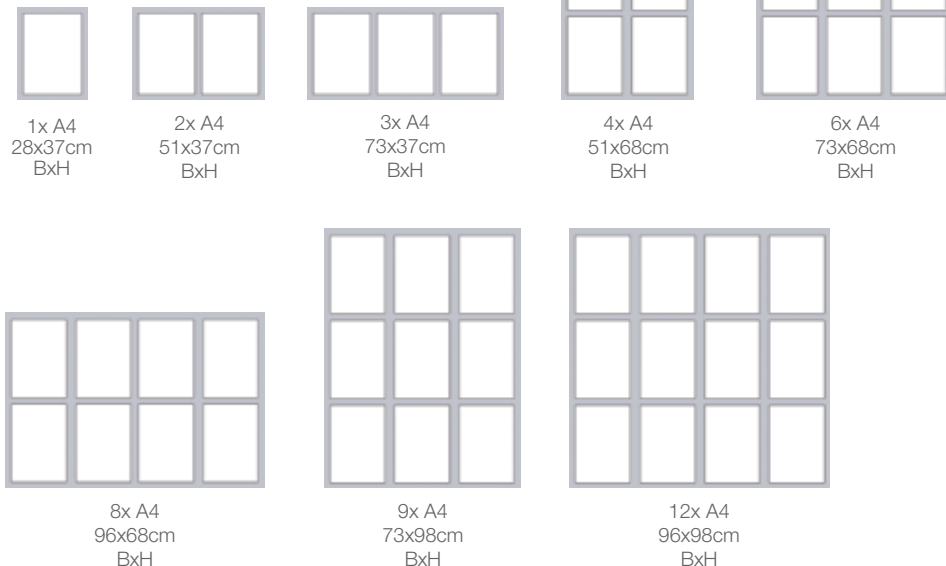

- Der ideale, kostengünstige Schaukasten für kleinere Räume;
- **Silbereloxierter Aluminiumrahmen (19 mm breit) mit Kunststoffecken;**
- Flügeltüren aus Acrylglas;
- Integriertes Sicherheitsschloss mit 2 Schlüsseln;
- Inkl. Montagematerial;
- Montage im Hoch- oder Querformat;
- Tiefe im Innenbereich: 2,2 cm.



X-tra!Line Schaukästen

Außenmaß*	Sichtmaß	Kapazität	Lackiert	Kork, braun
28 x 37 x 3 cm	25 x 34,5 cm	1x A4	FSA1	FSKA1
51 x 37 x 3 cm	48 x 34,5 cm	2x A4	FSA2	FSKA2
73 x 37 x 3 cm	70 x 34,5 cm	3x A4	FSA3	FSKA3
51 x 68 x 3 cm	48 x 65,5 cm	4x A4	FSA4	FSKA4
73 x 68 x 3 cm	70 x 65,5 cm	6x A4	FSA6	FSKA6
96 x 68 x 3 cm	93 x 65,5 cm	8x A4	FSA8	FSKA8
73 x 98 x 3,5 cm	70 x 95,5 cm	9x A4	FSA9	FSKA9
96 x 98 x 3,5 cm	93 x 95,5 cm	12x A4	FSA12	FSKA12

\*Die Schaukästen mit Korkoberfläche haben immer eine Außentiefe von 3,5 cm.

Better

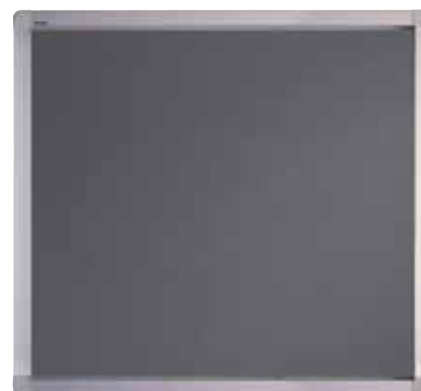

SK6PTE12



SK8SE



Sicherheitsschloss



Inkl. Montagematerial

- **Wetter- und wasserfest durch das integrierte Abdichtungsband und damit ideal für den Außenbereich;**
- **Silbereloxierter Aluminiumrahmen (25 mm breit) mit Kunststoffecken;**
- Flügeltüren aus ESG-Sicherheitsglas;
- Integriertes Sicherheitsschloss mit 2 Schlüsseln;
- Inkl. Montagematerial;
- Montage im Hoch- oder Querformat;
- Tiefe im Innenbereich: 3,2 cm.



**ECO Schaukästen Outdoor**

Außenmaß	Sichtmaß	Kapazität	Lackiert	Kork, braun	Filz, grau
53 x 70,4 x 4,5 cm	46,2 x 63,6 cm	4x A4	SK4SE	SK4KE	SK4PTE12
75 x 70,4 x 4,5 cm	68,2 x 63,6 cm	6x A4	SK6SE	SK6KE	SK6PTE12
98 x 70,4 x 4,5 cm	91,2 x 63,6 cm	8x A4	SK8SE	SK8KE	SK8PTE12
75 x 101,1 x 4,5 cm	68,2 x 94,3 cm	9x A4	SK9SE	SK9KE	SK9PTE12
98 x 101,1 x 4,5 cm	91,2 x 94,3 cm	12x A4	SK12SE	SK12KE	SK12PTE12
117,5 x 99 x 4,5 cm	109,5 x 91 cm	15x A4	SK15SE	SK15KE	SK15PTE12

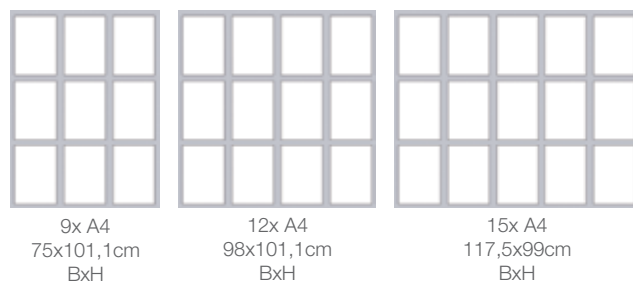
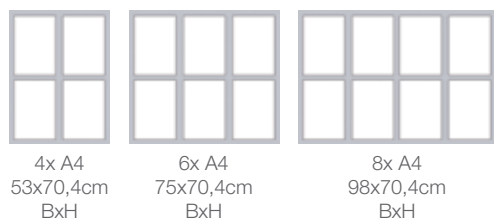

Best

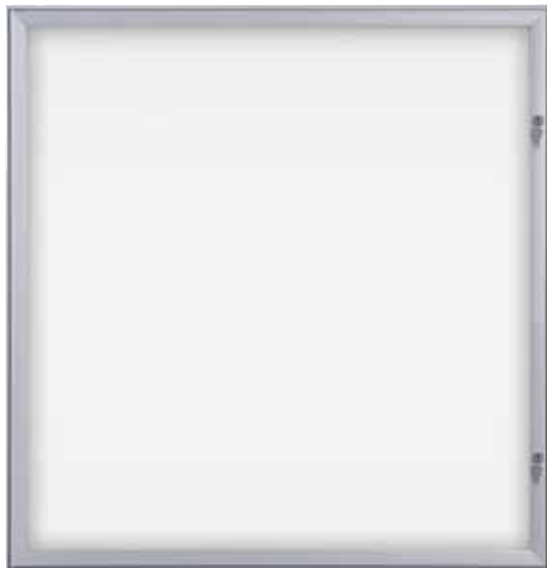

SKB12S



SKB9S



SKB6S



SKB4S

Zertifiziert nach Brandschutzklasse B1 und damit ideal für öffentliche Gebäude, z. B. Schulen oder Behörden!



Sicherheitsschloss

- Eleganter und kostengünstiger Aluminium-Schaukasten;
- **Geprüft auf Brandschutzklasse B1 nach DIN 4102 (schwer entflammbar) und damit ideal für öffentliche Gebäude, z. B. Schulen oder Behörden;**
- **Silbereloxierter Aluminiumrahmen (31 mm breit) mit Kunststoffecken;**
- Flügeltür mit 3 mm starker, schlagfester und UV-resistenter SAN-Frontscheibe;
- Integriertes Sicherheitsschloss mit 2 Schlüsseln (2 Schlösser bei SKB9S & SKB12S);
- Inkl. Montagematerial;
- Montage im Hoch- oder Querformat;
- Tiefe im Innenbereich: 1,3 cm.



**PRO Schaukästen Security - Feuerfest**

Außenmaß	Sichtmaß	Kapazität	Lackiert
52,1 x 69,6 x 2,3 cm	44 x 61,5 cm	4x A4	SKB4S
74,1 x 69,6 x 2,3 cm	66 x 61,5 cm	6x A4	SKB6S
74,1 x 100,4 x 2,3 cm	66 x 92,2 cm	9x A4	SKB9S
96,9 x 100,4 x 2,3 cm	88 x 92,2 cm	12x A4	SKB12S



4x A4  
52,1x69,6cm  
BxH

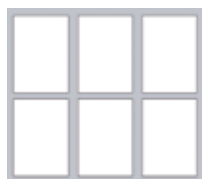

6x A4  
74,1x69,6cm  
BxH

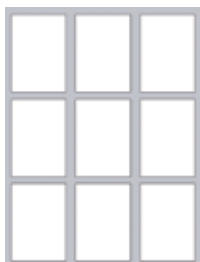

9x A4  
74,1x100,4cm  
BxH

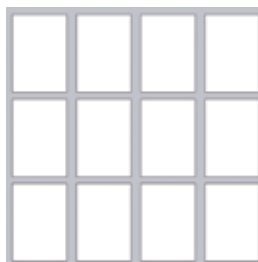

12x A4  
96,9x100,4cm  
BxH

Best

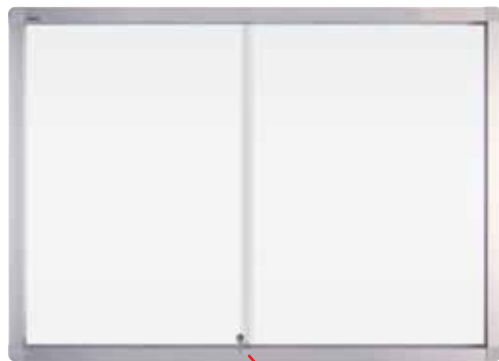

SK6108



SK6112K



SK6118



Sicherheitsschloss

- Ideal für großformatige Informationen;
- **Silbereloxierter Aluminiumrahmen (30 mm breit) mit Kunststoffecken;**
- **Schiebetüren aus 4 mm ESG-Sicherheitsglas;**
- Integriertes Sicherheitsschloss mit 2 Schlüsseln;
- Inkl. Montagematerial;
- Tiefe im Innenbereich: 3,2 cm.

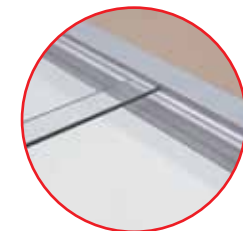

Schiebetüren

**PRO** Schaukästen

Außenmaß	Sichtmaß	Kapazität	Lackiert
73 x 68 x 4,6 cm	69,2 x 64,2 cm	6x A4	SK6106
95 x 68 x 4,6 cm	91,2 x 64,2 cm	8x A4	SK6108
73 x 99 x 4,6 cm	69,2 x 95,2 cm	9x A4	SK6109
139 x 68 x 4,6 cm	135,2 x 64,2 cm	12x A4	SK6112
117,5 x 99 x 4,6 cm	113,7 x 95,2 cm	15x A4	SK6115
139 x 99 x 4,6 cm	135,2 x 95,2 cm	18x A4	SK6118
161,5 x 99 x 4,6 cm	157,7 x 95,2 cm	21x A4	SK6121
184 x 99 x 4,6 cm	180,2 x 95,2 cm	24x A4	SK6124
206,5 x 99 x 4,6 cm	202,7 x 95,2 cm	27x A4	SK6127

Kork, braun
SK6106K
SK6108K
SK6109K
SK6112K
SK6115K
SK6118K
SK6121K
SK6124K
SK6127K



Better



- Die vielfältigen Kombinationsmöglichkeiten und Materialien machen die Stellwandsysteme von FRANKEN sehr flexibel;
- Sie können jederzeit beliebig erweitert werden und lassen sich in nahezu jedem Winkel aufstellen;
- Die robuste Verarbeitung macht den Einsatz auch in Lager- und Produktionsbereichen auf Dauer möglich;
- Ideal für den Einsatz bei Messepräsentationen, Ausstellungen, im Empfangsbereich, bei Kongressen und sonstigen Veranstaltungen oder im TQM- und Zertifizierungsbereich;
- Sie sind als Raumteiler genauso geeignet wie als Präsentations- oder Informationswand;
- Beidseitig verwendbar, Verkettung möglich;
- Silbereloxierter Aluminiumrahmen;
- Inkl. 1 Set Befestigungsadapter pro Tafel;
- **Säulen bitte separat bestellen.**



#### ECO Stellwandtafeln, doppelseitig

Größe	Filz, blau	Filz, grau	Lackiert	Kork
120 x 30 cm	EL-UTF30 03	EL-UTF30 12	EL-UTS30	EL-UTK30
120 x 60 cm	EL-UTF60 03	EL-UTF60 12	EL-UTS60	EL-UTK60
120 x 90 cm	EL-UTF90 03	EL-UTF90 12	EL-UTS90	EL-UTK90
120 x 120 cm	EL-UTF12 03	EL-UTF12 12	EL-UTS120	EL-UTK120
120 x 150 cm	EL-UTF15 03	EL-UTF15 12	EL-UTS150	EL-UTK150

#### ECO Stellwandsäulen - bitte separat bestellen

Art.-Nr.	Beschreibung
EL-UES16	Stellwand-Säule, Aluminium hellgrau, Höhe 160 cm, 1 Stück
EL-UES19	Stellwand-Säule, Aluminium hellgrau, Höhe 190 cm, 1 Stück
EL-UTR	Rollenset, 2 Stück, Kunststoff, schwarz



Wählen Sie aus 4 Oberflächen und 5 Größen

Tafel inkl. Adapter-Set + 2 Säulen = Stellwand

Best

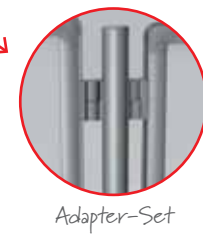
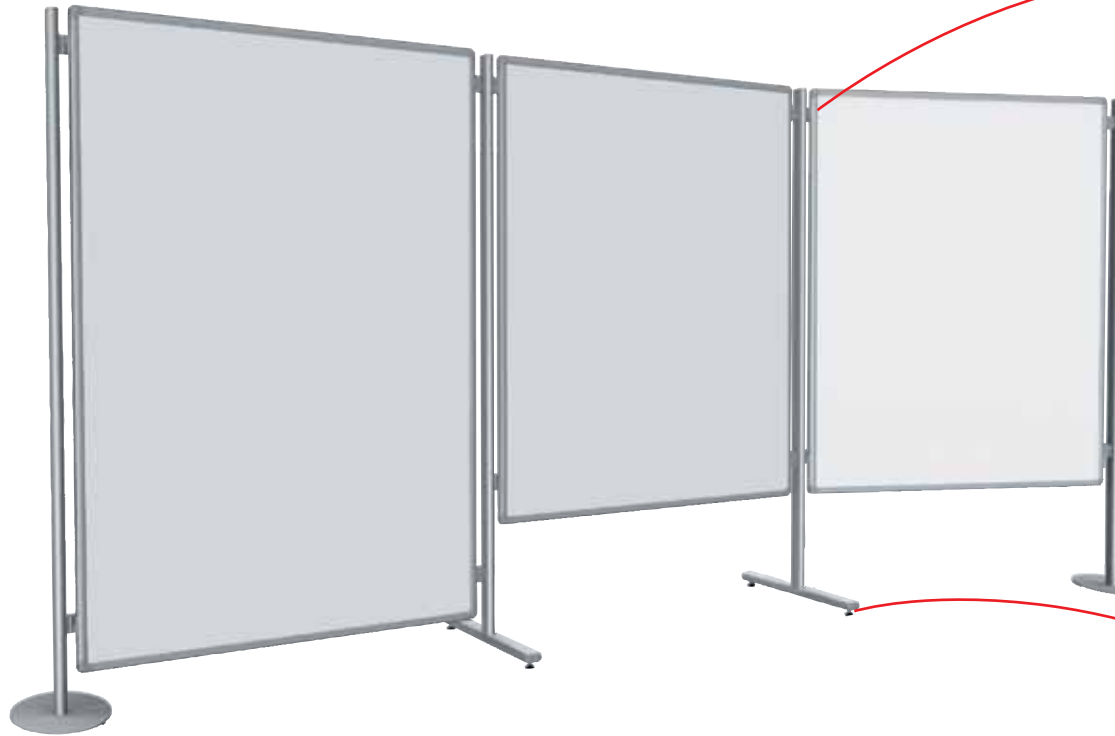

- Die vielfältigen Kombinationsmöglichkeiten und Materialien machen die Stellwandssysteme von FRANKEN sehr flexibel;
- Beidseitig verwendbar, Verkettung möglich;
- Silbereloxierter Aluminiumrahmen;
- **Säulen erhältlich mit Standard- oder Tellerfuß, bitte separat bestellen** (siehe nächste Seite).



Wählen Sie aus 5 Oberflächen und 3 Größen



**PRO** Stellwandtafeln, doppelseitig

Größe	Lackiert	Lackiert/Filz*	Filz*
120 x 90 cm	SCD8103	SFD8003*	PTD8303*
150 x 120 cm	SCD8114	SFD8014*	PTD8314*
180 x 120 cm	SCD8105	SFD8005*	PTD8305*

Keine Lagerartikel = 3 Wochen Lieferzeit

\*Farben: 03 blau, 12 grau

Best



Alle PRO Tafeln sind mit den separaten Säulen & passendem Adapterset zum Einsatz als Stellwand geeignet!

- Die vielfältigen Kombinationsmöglichkeiten und Materialien machen die Stellwandsysteme von FRANKEN sehr flexibel;
- Sie können jederzeit beliebig erweitert werden und lassen sich in nahezu jedem Winkel aufstellen;
- Die robuste Verarbeitung macht den Einsatz auch in Lager- und Produktionsbereichen auf Dauer möglich;
- Ideal für den Einsatz bei Messepräsentationen, Ausstellungen, im Empfangsbereich, bei Kongressen und sonstigen Veranstaltungen oder im TQM- und Zertifizierungsbereich;
- Sie sind als Raumteiler genauso geeignet wie als Präsentations- oder Informationswand;
- Silbereloxierter Aluminiumrahmen;
- **Säulen erhältlich mit Standard- oder Tellerfuß, bitte separat bestellen.**

#### PRO Stellwandsäulen - bitte separat bestellen

Art.-Nr.	Beschreibung
SWS818	Stellwand-Säule mit Standardfuß, Tiefe 61 cm, Höhe 189 cm, 1 Stück
SWS818TF	Stellwand-Säule mit Tellerfuß, 40 x 25 cm, Höhe 189 cm, 1 Stück
SWA8	Adapterset zur Verbindung von Stellwandtafeln & -säulen

Keine Lagerartikel = 3 Wochen Lieferzeit

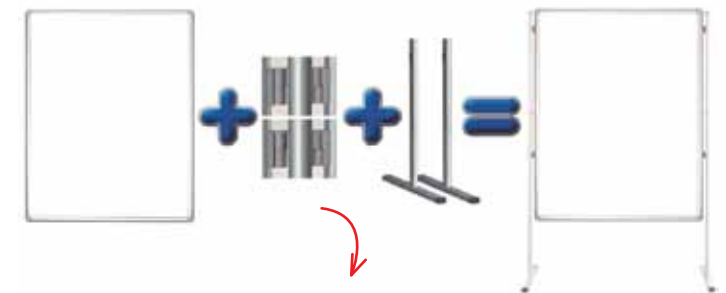

Tafel + Adapterset + 2 Säulen = Stellwand



# Perfektionieren Sie Ihre Präsentation

Präsentationsstation	102
Projektionswagen	103
Stativleinwände	104
Bildleinwände	105
Rolloleinwände	106
Mobile Leinwände	108

Best

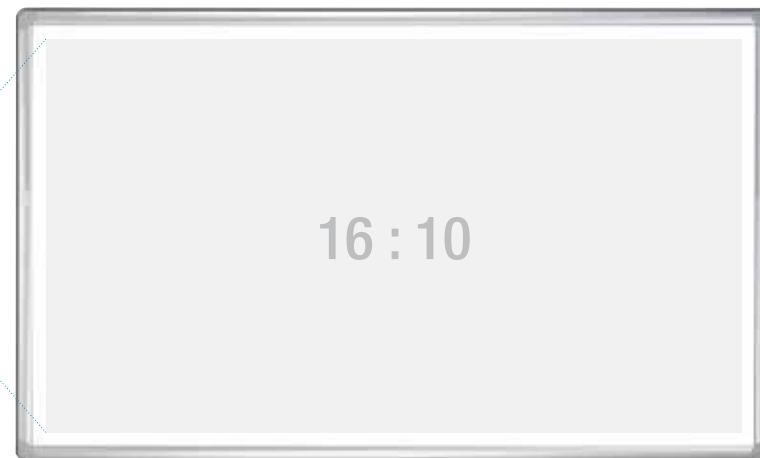

SC881220

- Emaillierte mattweiße Oberfläche für bessere Bildqualität;
- Reflexionsarm, ideal für Kurzdistanzbeamer;
- Silbereloxierter Aluminiumrahmen mit hellgrauen Kunststoffecken.



- Kabel- und Werbebannerclips für ca. 3 mm starke Werbebanner und ca. 8 mm dicke Kabel;
- Größe (H x B): 40 x 20 mm.

**PRO Clips**

Art.-Nr.	Beschreibung
KC8	Clips PRO, Kunststoff, grau, 10 Stück



KC8

**PRO Projektions-/Schreibtafel**

Art.-Nr.	Größe
SC8803	120 x 90 cm
SC8809	150 x 100 cm
SC8805	180 x 120 cm
SC881220	200 x 120 cm

Mehr Produktdetails finden Sie auf Seite 25!



Best



- Machen Sie mit diesen Stativen alle einseitigen oder doppelseitigen Tafeln der **PROSerie** mit einer Breite von 115 bis 205 cm mobil;
- Einfach die Tafel in das passende Gestell einschieben und fixieren;
- Zweibeinstativ (142 cm hoch) mit Quertraverse für eine bessere Stabilität;
- Breite ist stufenlos einstellbar, Höhenverstellung in 10 cm Schritten;
- Zweiarmsfuß (62 cm tief) mit 4 feststellbaren Rollen.



**PRO** Mobile Stative

Art.-Nr.	Größe
STM815	für PRO Tafeln von 115 – 155 cm Breite
STM820	für PRO Tafeln von 145 – 205 cm Breite



- Robustes Design ermöglicht gleichzeitiges Arbeiten mit Laptop und Projektor;
- Stufenlose Höhenverstellung (Gasdruckfeder) von 85 - 125 cm;
- Hohe Mobilität durch 2 große Räder (12,5 cm Durchmesser);
- Obere Platte (35 x 42 cm) belastbar bis 10 kg und klappbar;
- Untere Platte (24 x 36 cm) belastbar bis 5 kg, klappbar und schwenkbar;
- Werkstoff: Stahl / Farbe: weiß.



**Projektionswagen** Travel

Art.-Nr.	Größe
XPW13	B x H x T: 35 x 85 - 125 x 42 cm

Good



- Inkl. Reißverschluss & Schultergurt;
- Schwarzes Nylogewebe.

#### Tragetasche

Art.-Nr.	Beschreibung
LWT150	für Stativleinwände 150 cm
LWT180	für Stativleinwände 180 cm
LWT200	für Stativleinwände 200 cm
LWT220	für Stativleinwände 220 cm
LWT240	für Stativleinwände 240 cm

- Preisgünstiges Einsteigermodell;
- Mattweiße Leinwand für LCD- und DLP-Projektoren geeignet;
- Für den leichten Transport verfügen die Leinwände über eine **Tuchsicherung und einen Tragegriff**;
- Oberfläche aus beschichtetem Gewebetuch, weiß;
- Qualität der Bildwand: diffuses Licht (Typ D), Leuchtdichtefaktor: 1,0 Gain;
- Schwarzes Dreibeinstativ **mit stufenloser Höhenverstellung**.



#### X-tra!Line Stativleinwände

Art.-Nr.	Größe
LWST215	Format 1:1, Bildmaß 150 x 150 cm, Außenmaß 150 x 150 cm, max. Höhe 265 cm, Gehäuse 164 x 16 x 9,5 cm
LWST218	Format 1:1, Bildmaß 180 x 180 cm, Außenmaß 180 x 180 cm, max. Höhe 285 cm, Gehäuse 194 x 16 x 9,5 cm
LWST220	Format 1:1, Bildmaß 200 x 200 cm, Außenmaß 200 x 200 cm, max. Höhe 305 cm, Gehäuse 214 x 16 x 9,5 cm
LWST22015	Format 4:3, Bildmaß 200 x 150 cm, Außenmaß 206 x 153 cm, max. Höhe 305 cm, Gehäuse 214 x 16 x 9,5 cm
LWST222	Format 1:1, Bildmaß 220 x 220 cm, Außenmaß 220 x 220 cm, max. Höhe 305 cm, Gehäuse 234 x 16 x 9,5 cm
LWST225	Format 1:1, Bildmaß 240 x 240 cm, Außenmaß 240 x 240 cm, max. Höhe 325 cm, Gehäuse 254 x 16 x 9,5 cm
LWST22418	Format 4:3, Bildmaß 240 x 180 cm, Außenmaß 246 x 188 cm, max. Höhe 325 cm, Gehäuse 254 x 16 x 9,5 cm

Good

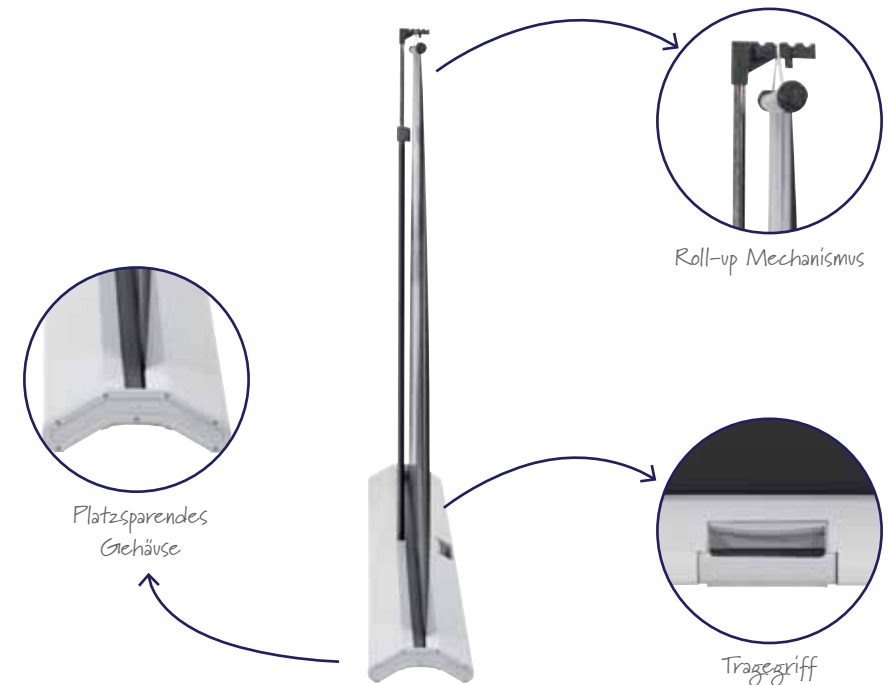
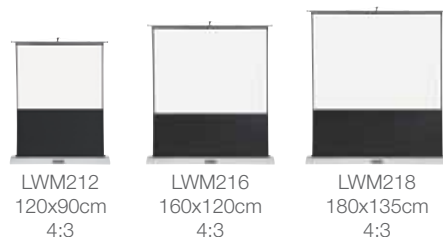

- **Mit integriertem Tragegriff und stufenloser Höhenverstellung** für den leichten Transport;
- Mattweiße Leinwand für LCD- und DLP-Projektoren geeignet;
- Oberfläche auf Folienbasis (PVC) mit schwarzer Rückseite & Umrandung für den sauberen Bildabschluss und kontrastsichere Projektion;
- Qualität der Bildwand: diffuses Licht (Typ D); Leuchtdichtefaktor: 1,2 Gain;
- **Keine ausladenden Stativfüße**, platzsparende Aufbewahrung, Gehäuse hellgrau.



**X-tra!Line** Bildleinwand

Art.-Nr.	Größe
LWM212	Format 4:3, Bildmaß 120 x 90 cm, Außenmaß 124 x 168 cm, Gehäuse 132,5 x 9 x 24,5 cm
LWM216	Format 4:3, Bildmaß 160 x 120 cm, Außenmaß 164 x 197 cm, Gehäuse 172,5 x 9 x 24,5 cm
LWM218	Format 4:3, Bildmaß 180 x 135 cm, Außenmaß 184 x 217 cm, Gehäuse 192,5 x 9 x 24,5 cm

Good

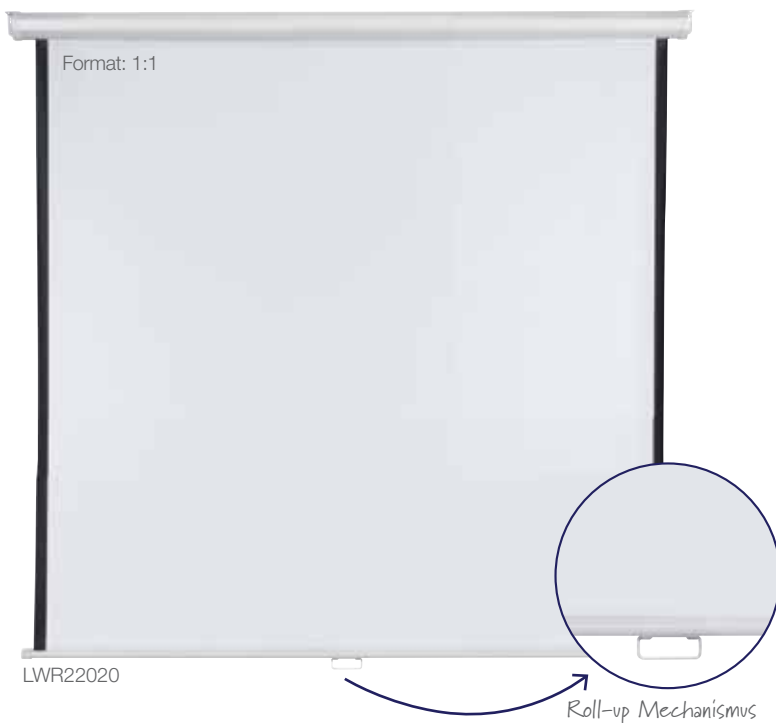

- Mattweiße Leinwand für LCD- und DLP-Projektoren geeignet;
- Oberfläche aus beschichtetem Gewebetuch mit schwarzer Umrandung für den sauberen Bildabschluss und kontrastsichere Projektion;
- Qualität der Bildwand: diffuses Licht (Typ D); Leuchtdichtefaktor: 1,2 Gain;
- Das durchdachte Rolloprinzip ermöglicht eine einfache Handhabung – ein Handgriff reicht und die Bildwand ist einsatzbereit;
- Stufenlose Höhenverstellung (Federmechanismus);
- Geeignet für Wand- oder Deckenmontage, **Achtkant-Stahlblechgehäuse (weiß)**.



### X-tra!Line Rollleinwände

Art.-Nr.	Größe
LWR21515	Format 1:1, Bildmaß 150 x 150 cm, Außenmaß 156 x 150 cm, Gehäuse 163 x 11 x 7,6 cm
LWR21818	Format 1:1, Bildmaß 180 x 180 cm, Außenmaß 186 x 180 cm, Gehäuse 193 x 11 x 7,6 cm
LWR22015	Format 4:3, Bildmaß 200 x 150 cm, Außenmaß 206 x 158 cm, Gehäuse 213 x 11 x 7,6 cm
LWR22020	Format 1:1, Bildmaß 200 x 200 cm, Außenmaß 206 x 200 cm, Gehäuse 213 x 11 x 7,6 cm
LWR22418	Format 4:3, Bildmaß 240 x 180 cm, Außenmaß 246 x 188 cm, Gehäuse 253 x 11 x 7,6 cm
LWR22424	Format 1:1, Bildmaß 240 x 240 cm, Außenmaß 246 x 240 cm, Gehäuse 253 x 11 x 7,6 cm



- Wandabstandshalter für Rollleinwände;
- Zum Ausgleich des Keystone-Effekts.

### Wandabstandshalter

Art.-Nr.	Beschreibung
LWA55	55 cm, für Rollleinwände bis max. 20 kg

Der Keystone-Effekt tritt bei Videoprojektoren auf und bezeichnet eine Trapezverzerrung (Keystone), die durch eine Auf- bzw. Abwärtsprojektion des Videobildes entsteht. Folge: Das Bild ist je nach Aufstellung unten schmaler als oben oder umgekehrt.

Glood

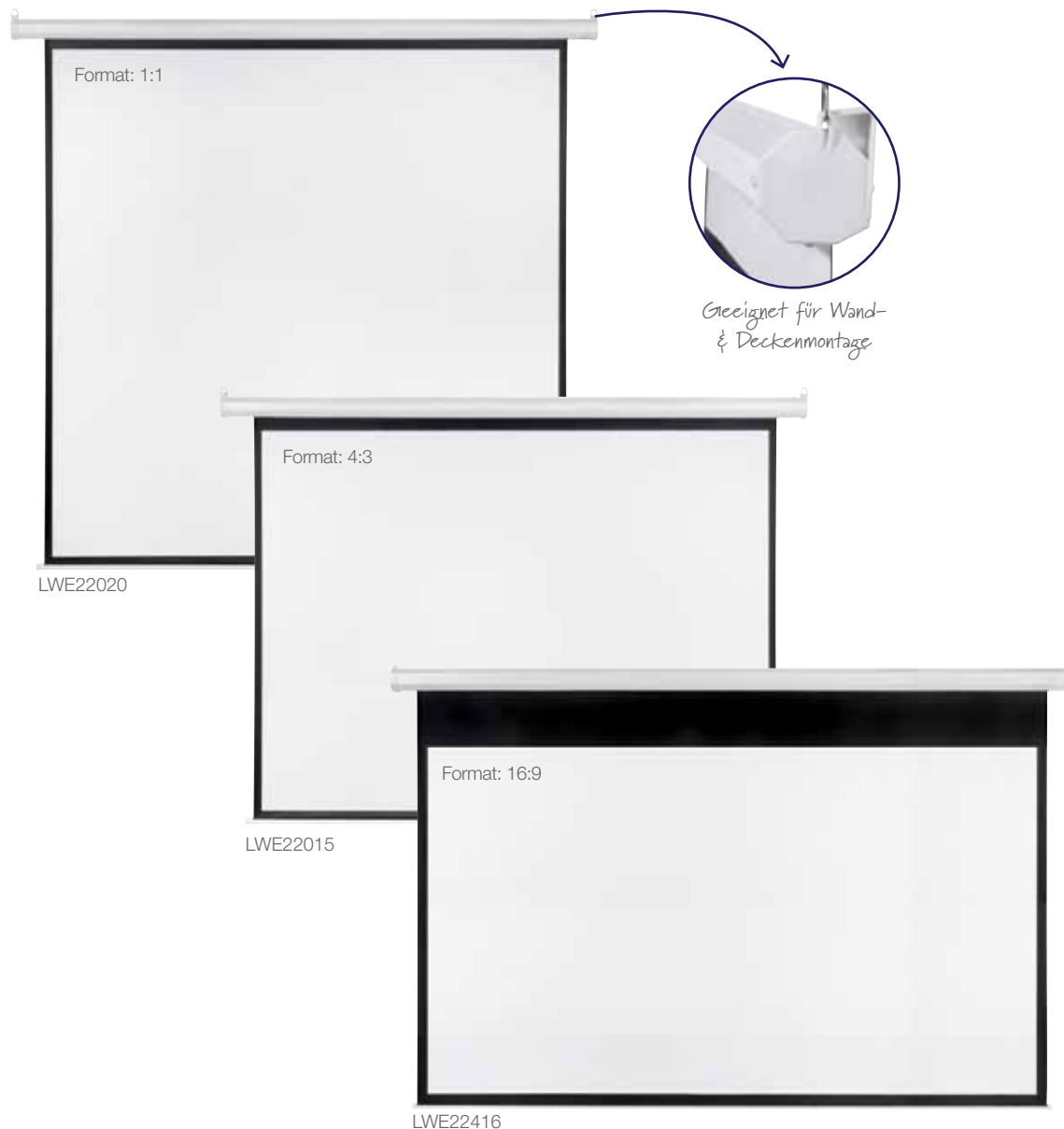

Inkl. Fernbedienung

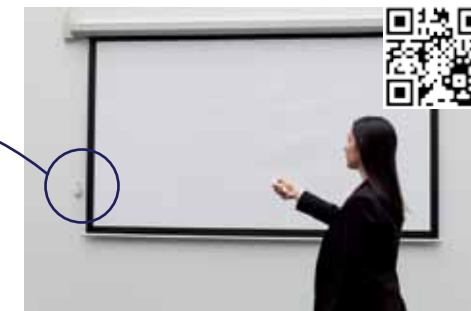

- Mattweiße Leinwand für LCD- und DLP-Projektoren geeignet;
- Oberfläche aus beschichtetem Gewebetuch mit schwarzer Umrandung für den sauberen Bildabschluss und kontrastsichere Projektion;
- Qualität der Bildwand: diffuses Licht (Typ D); Leuchtdichtefaktor: 1,2 Gain;
- Elektrische Höhenverstellung;
- **Inkl. 2 m Anschlusskabel mit Netzstecker, IR-Fernbedienung und RF-Aufputzschalter;**
- Geeignet für Wand- oder Deckenmontage, **Achtkant-Stahlblechgehäuse (weiß).**



**X-tra!Line** Rollleinwände elektrisch

Art.-Nr.	Größe
LWE21818	Format 1:1, Bildmaß 180 x 180 cm, Außenmaß 186 x 188 cm, Gehäuse 203,5 x 11 x 8,2 cm
LWE22015	Format 4:3, Bildmaß 200 x 150 cm, Außenmaß 206 x 158 cm, Gehäuse 223,5 x 11 x 8,2 cm
LWE22020	Format 1:1, Bildmaß 200 x 200 cm, Außenmaß 206 x 208 cm, Gehäuse 223,5 x 11 x 8,2 cm
LWE22416	Format 16:9, Bildmaß 240 x 135 cm, Außenmaß 246 x 163 cm, Gehäuse 263,5 x 14,5 x 9,7 cm
LWE22418	Format 4:3, Bildmaß 240 x 180 cm, Außenmaß 246 x 188 cm, Gehäuse 263,5 x 14,5 x 9,7 cm
LWE23017	Format 16:9, Bildmaß 300 x 169 cm, Außenmaß 310 x 199 cm, Gehäuse 323,5 x 14,5 x 9,7 cm
LWE23022	Format 4:3, Bildmaß 300 x 225 cm, Außenmaß 310 x 235 cm, Gehäuse 323,5 x 14,5 x 9,7 cm



Best



XFSL15

- Einfachster Raumwechsel ist durch den fahrbaren Rundfuß möglich, optimal für Schulen und Hotels;
- **Stabiler und mobiler als jede andere Stativleinwand;**
- Ausklappbarer Aufhängebügel zum Schrägstellen der Projektionsfläche um ca. 10° (zum Ausgleich des Keystone-Effektes);
- Spannkopf für optimale Planlage;
- **Stahlstativ mit Rundfuß** (Ø 60 cm) und 5 feststellbaren Laufrollen;
- Höhenverstellbares Achteck-Stahlgehäuse, silbergrau.



### PRO Stativleinwände, mobil

Art.-Nr.	Größe
XFSL15	Format 1:1, Bildmaß 150 x 150 cm, max. Höhe: 265 cm
XFSL18	Format 1:1, Bildmaß 180 x 180 cm, max. Höhe: 325 cm
XFSL20	Format 1:1, Bildmaß 200 x 200 cm, max. Höhe: 345 cm



- Laserpointer mit integriertem Kugelschreiber;
- Farbe: silber;
- Reichweite: 50 m;
- inkl. 3 Batterien LR41 (1,5 V), Laserklasse 2, Länge 133 mm.

### Laserpointer

Art.-Nr.	Beschreibung
UMZ LPP	mit rotem Laserpunkt



## Accessoires für Ihr Büro

Schreibfolien	110
Zubehörsets	111
Tafelreinigung	112
Tafelschreiber	113
Magnete	116
Magnetisches Zubehör	118
Papierklemmschienen	120
Dokumentenhalter	121



Kann als Whiteboard oder Flipchart genutzt werden

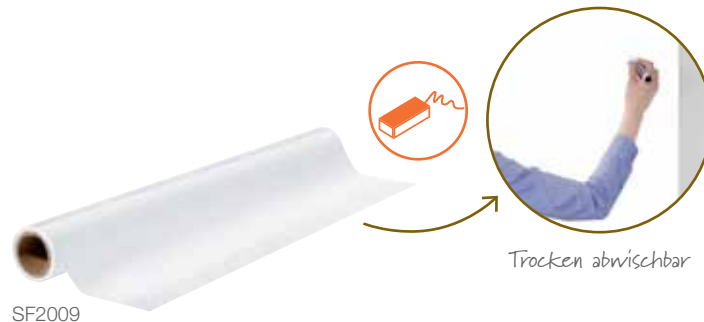

SF2009

Trocken abwischbar

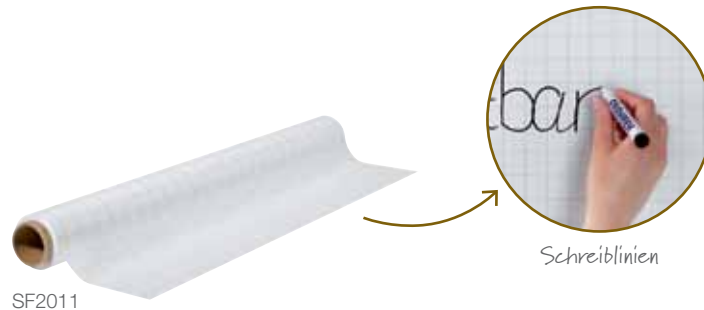

SF2011

Schreiblinien

- Die Schreibfolie ist beschriftbar, selbsthaftend und hält durch die elektrostatische Aufladung ganz ohne Kleber an vielen Oberflächen;
- Rückstandslos abziehbar, aus umweltfreundlichem PP-Material;
- 25 Blatt, Größe (B x H): 60 x 80 cm.

### Schreibfolien

Art.-Nr.	Beschreibung
SF2009	Whiteboard-Folie weiß, trocken abwischbar, umweltfreundlich, da jedes Blatt bis zu 10x verwendet werden kann
SF2011	Flipchart-Folie kariert, durchgehendes Raster 25 x 25 mm, ideal für den Einsatz von Permanent- oder Kreidemarkern

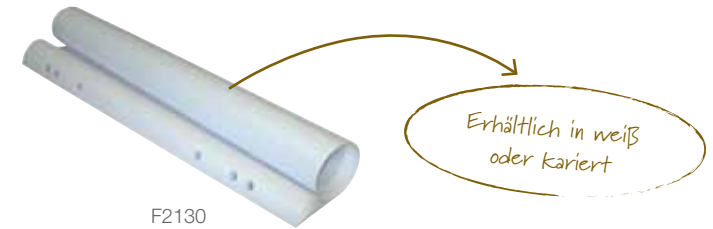

F2130

Erhältlich in weiß oder kariert

### Flipchartblocks

Art.-Nr.	Beschreibung
F2120	Flipchartpapier, 68 x 98 cm, 80 g/qm, 100 Blatt, weiß
F2130	Flipchartpapier, 68 x 98 cm, 80 g/qm, 100 Blatt, kariert



F2140

### Flipchartblocks

Art.-Nr.	Beschreibung
F2140	Flipchart-Papierrolle, weiß, chlorfrei gebleicht, 80 g/qm, für F2016/F2017, Größe (B x L): 60 cm x 35 m



F2160

F2170

### U-Act!Line® Flipchartblocks

Art.-Nr.	Beschreibung
F2160	Flipchartpapier, 58 x 83 cm, 55 g/qm, 10 Blatt, weiß
F2170	Flipchartpapier, 58 x 83 cm, 55 g/qm, 10 Blatt, kariert



Z1941-X



Z1955



Z1961



Z1953



Z1951



Z1971



Starter Sets

Art.-Nr.	Beschreibung
Z1941-X	JuniorLine Set: 1x Reinigungsspray 125 ml, 1 magnetischer Tafelwischer inkl. 10 Blatt Löschfilz, 4 Tafelschreiber farblich sortiert, 4 Haftmagnete
Z1951	Starter-Set: 10 Tafelschreiber trocken abwischbar farblich sortiert in 10 Farben, 10 farbige Haftmagnete, 1 magnetischer Tafelwischer, 100 Blatt Löschpapier, 250 ml Reinigungsspray mit umweltfreundlichem Pumpzerstäuber
Z1961	Tafelreinigungsset: 250 ml Reinigungsspray Z1915, 1 magnetischer Tafelwischer Z1921 und 100 Blatt Löschpapier Z1925
Z1953	Starter-Set im Kunststoffkoffer 31 x 34,5 x 6 cm, blau/transparent: 10 Tafelschreiber, 10 Haftmagnete Ø 32 mm, 5 Kraftmagnete Ø 38 mm, 1 magnetischer Tafelwischer, 10 Blatt Löschpapier, 250 ml Reinigungsspray, 1 Laserpointer
Z1955	Schreibtafel-Set: 4 Stück KombiMarker MagWrite® (je 1 in rot, grün, blau & schwarz), 1 Dose feuchte Reinigungstücher (100 Stück), 2 Reinigungsschwämme X-Wipe!, 10 farbige Magnete
Z1971	Starter-Set für Glastafeln: 250 ml Reinigungsspray im umweltfreundlichen Pumpzerstäuber; 4 KreideMarker mit Keilspitze, farblich sortiert in rot, grün, blau und schwarz; 4 Neodymmagnete Würfel 10 x 10 x 10 mm, Haftkraft: 4 kg, silber; Mikrofasertuch zur Reinigung, 40 x 40 cm, blau.



Z1945



Reinigungsschwämme sind umweltfreundlich, da keine weiteren Reinigungsmittel notwendig sind!

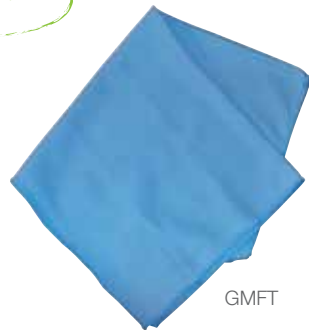

GMFT

- Universal Reinigungsschwamm in blau mit einer weißen Reinigungsfläche;
- Speziell für stark verschmutzte Schreiftafeloberflächen;
- **Entfernt sogar permanente Marker;**
- Keine weiteren Reinigungsmittel notwendig - Wasser genügt.

#### Tafelreinigungsschwamm X-Wipe!

Art.-Nr.	Beschreibung
Z1945	7 x 4,5 x 9,5 cm, 2 Stück



#### Tafelreinigungsprodukte

Art.-Nr.	Beschreibung
Z1914	Reinigungsspray, umweltfreundlich, 125 ml
Z1915	Reinigungsspray, umweltfreundlich, 250 ml
Z1921	Löscher magnetisch, 7,5 x 4,5 x 16 cm, weiß
Z1923	Löscher magnetisch, 6 x 3 x 15 cm, grau
Z1925	Löschpapier für Tafelwischer Z1921, 100 Blatt
Z1926	Löschfilz für Tafelwischer Z1923, 10 Blatt

#### Mikrofasertuch für Glastafeln

Art.-Nr.	Beschreibung
GMFT	Mikrofasertuch zur Reinigung der Glastafeln, 40 x 40 cm



Z1920

- **Feuchte Reinigungstücher** für alle Schreiftafeln;
- Speziell für den Schul- und Semingebrauch entwickelt, vielseitig und überall einsetzbar, wirkt antistatisch;
- In der Spenderdose;
- **Biologisch abbaubar und umweltfreundlich.**

#### Tafelreinigungstücher

Art.-Nr.	Beschreibung
Z1920	100 Tücher



Z1916

- Antistatische, staubabweisende Wirkung für eine schnelle Reinigung von Plan- und Schreiftafeln, Kunststoffen, Bildschirmen usw.;
- Mit ihm reinigen Sie die Flächen **streifen- und schlierenfrei**;
- Der stabile Schaum verläuft nicht sofort und ist besonders gut für schräge und senkrechte Flächen.

#### Tafelschaumreiniger

Art.-Nr.	Beschreibung
Z1916	Inhalt: 200 ml





01 = rot

02 = grün

03 = blau

10 = schwarz

Nachfülltusche

Art.-Nr.	Beschreibung
Z1911*	für Tafelschreiber & JumboMarker, 4x 25 ml

\*Farben: 01 rot, 02 grün, 03 blau, 10 schwarz



- Trocken abwischbare Tafelschreiber für Schreib- und Planktafeln;
- Nachfüllbar und geruchsneutral;
- **Rundspitze, Strichstärke 2 - 6 mm.**

Tafelschreiber

Art.-Nr.	Beschreibung
Z1901	10 Stück, farblich sortiert in 10 Farben
Z1902*	10 Stück in einer Farbe
Z1903	4 Stück, 2x schwarz, je 1x rot & blau

\*Farben: 01 rot, 02 grün, 03 blau, 10 schwarz

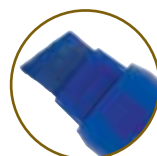

- Trocken abwischbare JumboMarker geeignet für Schreib- und Rastertafeln sowie Flipchart- und Moderationspapier;
- Nachfüllbar und geruchsneutral;
- **Keilspitze, Strichstärke 4 - 12 mm.**

JumboMarker

Art.-Nr.	Beschreibung
Z1909	4 Stück, je 1x rot, grün, blau & schwarz
Z1910*	4 Stück in einer Farbe

\*Farben: 01 rot, 02 grün, 03 blau, 10 schwarz

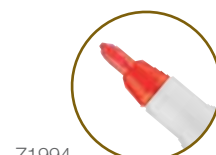

Z1994



Z1904 10



FineMarker

Art.-Nr.	Beschreibung
Z1994	Strichstärke 1 - 2 mm, trocken abwischbar, 4 Stück, je 1x rot, grün blau & schwarz
Z1904 10	Strichstärke 0,7 mm, wasserlöslich 4 Stück, schwarz





Z2203

- Ideal für Papier, Pappe und Karton;
- **Keilspitze, Strichstärke 2 - 6 mm.**

## FlipchartMarker

Art.-Nr.	Beschreibung
Z2203	4 Stück, je 1x rot, grün blau & schwarz
Z2200*	1 Stück

\*Farben: 01 rot, 02 grün, 03 blau, 10 schwarz



Z1703

- Zur Beschriftung von allen glatten Oberflächen, z. B. emaillierten Schreibtäfel, Glas oder Melamin;
- **Antibakteriell beschichtet** für eine hohe Infektionsprävention, wenn die Tafelschreiber verstärkt von verschiedenen Personen genutzt werden;
- **Inkl. Schwamm und Magnet;**
- Zu 30 % aus recycelten Materialien;
- 3 Tage cap-off Zeit;
- **Rundspitze, Strichstärke 1 - 3 mm.**

## KombiMarker MagWrite®

Art.-Nr.	Beschreibung
Z1703	4 Stück, je 1x rot, grün blau & schwarz
Z1708*	1 Stück

\*Farben: 01 rot, 02 grün, 03 blau, 10 schwarz

Dieser Marker vereint alles in einem: Schreiben, Korrigieren und einfaches Befestigen an Ihrem Whiteboard, dank des integrierten Magneten



Schreiben

Wischen

Magnetisch



Z1928



Z1981



Z1986



## Tafelschreiberhalter

Art.-Nr.	Beschreibung
Z1928	Halter inkl. Wischer, für 4 Tafelschreiber, magnetisch, Kunststoff, silber
Z1929	Löschfilz, 100 x 40 mm, selbstklebend, für Tafelwischer Z1928, 10 Blatt
Z1981	Halter für 4 Tafelschreiber, magnetisch, Acryl, transparent
Z1986	Halter für 6 Tafelschreiber, magnetisch, Kunststoff, weiß

Marker nicht enthalten.



01 = rot 09 = weiß 10 = schwarz

ideal für Glastafeln - siehe Seite 18!



ZKM0910

- KreideMarker haben eine hohe Farbintensität und gute Deckkraft;
- Schnell trocknende Flüssigkeit auf Wasserbasis, feucht abwischbar von nicht porösen Oberflächen wie Glas, Plexiglas, Plastik, Tafeln, Metall etc;
- **Keilspitze, Strichstärke 2 - 5 mm.**

**KreideMarker**

Art.-Nr.	Beschreibung
ZKM*	1 Stück
ZKM0910	2 Stück (je 1x weiß & schwarz)

\*Farben: 01 rot, 09 weiß, 10 schwarz

Tipp:  
Vor Gebrauch schütteln bis die Mischkugeln deutlich hörbar sind. Kappe öffnen und pumpen bis die Spitze mit Farbe benetzt ist.



04 = leuchtgelb 05 = leuchtorange 07 = leuchtpink 19 = leuchtgrün

**KreideMarker Leuchtfarben**

Art.-Nr.	Beschreibung
ZKM L*	1 Stück

\*Farben: 04 leuchtgelb, 05 leuchtorange, 07 leuchtpink, 19 leuchtgrün



ZKM99

ZKM96

**KreideMarker Sets**

Art.-Nr.	Beschreibung
ZKM96	10 Stück (je 1 Stück in rot, grün, blau, braun, weiß, schwarz, violett, hellblau, leuchtgelb & leuchtpink)
ZKM97	6 Stück (je 1 Stück in weiß, leuchtpink, leuchtgelb, leuchtorange, leuchtgrün & hellblau)
ZKM99	4 Stück (je 1 Stück in rot, grün, blau & schwarz)
ZKM L99	4 Stück (je 1 Stück in weiß, leuchtgrün, leuchtgelb & hellblau)

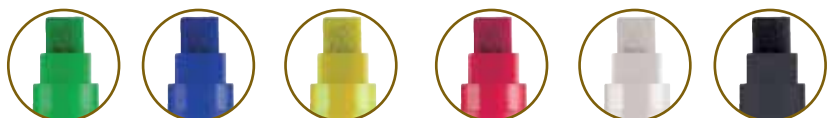

02 = grün 03 = blau 04 = leuchtgelb 07 = leuchtpink 09 = weiß 10 = schwarz

**Jumbo KreideMarker**

Art.-Nr.	Beschreibung
ZKM15*	Jumbo, Strichstärke 5 - 15 mm, 1 Stück

\*Farben: 02 grün, 03 blau, 04 leuchtgelb, 07 leuchtpink, 09 weiß, 10 schwarz



ZKR09SB

**Kreide**

Art.-Nr.	Beschreibung
ZKR09SB	Tafelkreide, 7 x 70 mm, weiß, 12 Stück

Die **U-Act!Line®** steht für ein verändertes Wertebewusstsein. Details siehe Seite 16.

Nun ist es Ihre Entscheidung!

zu 99 %  
recyclebar

zu mehr  
als 60 % aus  
recyceltem  
Material!

nach  
ISO 14001  
zertifiziert



### U-Act!Line® Zubehör

Art.-Nr.	Beschreibung
Z1999	Tafelschreiber, Strichstärke 3 mm, 4 Stück, farbig sortiert
HMG20 02	Magnete, Größe (Ø): 20 mm, Haftkraft: 300 g, 10 Stück
Z1912	Reinigungsspray für Schreibtafeln, 50 ml
Z1934	Löscher magnetisch, oval, weiß
Z1935	Löschfilz für Tafelwischer Z1934, oval, 5 Stück
Z1954	StarterSet: 4 Tafelschreiber, Reinigungsspray 50 ml, magnetischer Tafelwischer mit 5x Ersatzfilz, 10 Magnete Ø 20 mm, grün



HMCS20



HMAS20



HMN1010



HMN16

Die extra starken Neodym-  
magnete sind ideal für Glas-  
tafeln - siehe Seite 18!

### Neodym-Magnete

Art.-Nr.	Beschreibung
HMN1010/2	Würfel 10 x 10 x 10 mm, Haftkraft: 3 kg, silber, 2 Stück
HMN1010	Würfel 10 x 10 x 10 mm, Haftkraft: 3 kg, silber, 4 Stück
HMN16	Haken (Ø x H) 16 x 16 mm, Haftkraft: 10,5 kg, silber, 4 Stück
HMCS20	Stempel 20 x 20 x 20 mm, Haftkraft: 9 kg, Aluminium, silber, 1 Stück
HMAS20	Stempel 20 x 20 x 20 mm, Haftkraft: 9 kg, Acryl, transparent, 1 Stück



HMS13

HM25CR/5

### Chrom-Magnete

Art.-Nr.	Beschreibung
HMS13	Größe (Ø): 10 mm, Haftkraft: 2 kg, Farbe: silber, glatt, 6 Stück
HM16CR/5	Größe (Ø): 16 mm, Haftkraft: 2 kg, Farbe: silber, gebürstet, 5 Stück
HM22CR/5	Größe (Ø): 22 mm, Haftkraft: 8 kg, Farbe: silber, gebürstet, 5 Stück
HM25CR	Größe (Ø): 25 mm, Haftkraft: 13 kg, Farbe: silber, gebürstet, 2 Stück
HM25CR/5	Größe (Ø): 25 mm, Haftkraft: 13 kg, Farbe: silber, gebürstet, 5 Stück
HM30CR/5	Größe (Ø): 30 mm, Haftkraft: 21 kg, Farbe: silber, gebürstet, 5 Stück

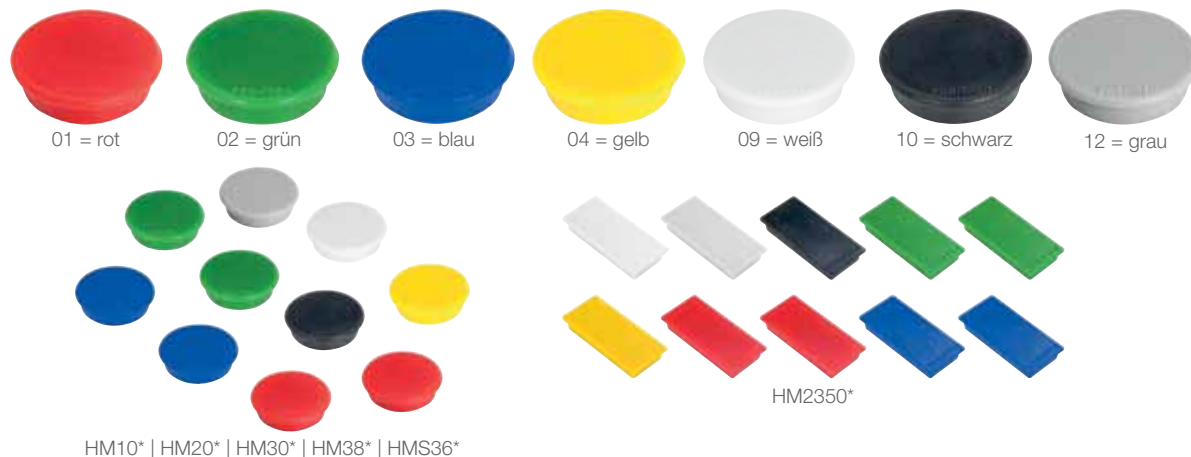

- Die hochwertigen Haftmagnete verfügen über eine Kunststoffkappe und einen speziell lackierten Magneten, der ein Verkratzen der Tafeloberfläche verhindert;
- Haftmagnete zum Anheften von Notizen und Aushängen;
- Verschiedene Farben und Größen mit unterschiedlicher Haftkraft.

**Magnete**

Art.-Nr.	Beschreibung
HM10*	Größe (Ø): 13 mm, Haftkraft: 100 g, 10 Stück
HM20*	Größe (Ø): 24 mm, Haftkraft: 300 g, 10 Stück
HM30*	Größe (Ø): 32 mm, Haftkraft: 800 g, 10 Stück
HM38*	Größe (Ø): 38 mm, Haftkraft: 1500 g, 10 Stück
HMS36*	Größe (Ø): 38 mm, Haftkraft: 2500 g, 10 Stück
HM2350*	Größe (B x H): 23 x 50 mm, Haftkraft: 1000 g, 10 Stück

\*Farben: 01 rot, 02 grün, 03 blau, 04 gelb, 09 weiß, 10 schwarz, 12 grau, 99 sortiert



**Magnete MagFun®**

Art.-Nr.	Beschreibung
HML30*	Größe (Ø): 32 mm, Haftkraft: 800 g, 10 Stück

\*Farben: 05 orange, 07 pink, 09 perlweiß, 13 silber, 18 hellblau, 19 hellgrün, 99 sortiert



**Haken-Magnete**

Art.-Nr.	Beschreibung
HM25	Größe (Ø): 25 mm, Haftkraft: 4 kg, Farbe: weiß, 1 Stück
HM37	Größe (Ø): 37 mm, Haftkraft: 10 kg, Farbe: weiß, 1 Stück
HM47	Größe (Ø): 47 mm, Haftkraft: 18 kg, Farbe: weiß, 1 Stück



**Clip-Magnete**

Art.-Nr.	Beschreibung
HMC35	Größe (B x H): 45 x 35 mm, Haftkraft: 500 g, silber, 3 Stück



**Smilie-Magnete**

Art.-Nr.	Beschreibung
HM20S/8	Größe (Ø): 20 mm, Haftkraft: 300 g, Farbe: gelb, 8 Stück
HM30S/6	Größe (Ø): 30 mm, Haftkraft: 800 g, Farbe: gelb, 6 Stück
HM40S/4	Größe (Ø): 40 mm, Haftkraft: 1500 g, Farbe: gelb, 4 Stück



- Leuchtend transparente Magnetvarianten sind sehr dekorativ.

**Deko-Magnete**

Art.-Nr.	Beschreibung
HMH18*	Memohalter, Größe (Ø x H): 18 x 11 mm, Haftkraft: 400 g, 4 Stück
HMK14*	Magnetkugel, Größe (Ø): 14 mm, Haftkraft: 400 g, 4 Stück

\*Farben: 03 dunkelblau, 05 orange, 07 pink

HKM22*	Kippmagnet, Größe (B x H): 220 x 25 mm, Haftkraft: 1 kg, 1 Stück
--------	--

\*Farben: 01 rot, 03 dunkelblau, 04 gelb, 66 transparent



01 = rot 02 = grün 03 = blau 04 = gelb 05 = orange 09 = weiß 10 = schwarz 12 = grau 18 = hellblau 19 = hellgrün

M801\* | M802\* | M803\* | M805\*

- Zur Darstellung von Aufgaben, Terminen und Projekten auf Planungs- und Rastertafeln;
- Bleiben Sie flexibel und verschieben Sie die Termine ganz einfach;
- Stärke: 1 mm.

**Magnetbänder**

Art.-Nr.	Größe
M801*	100 cm x 5 mm
M802*	100 cm x 10 mm
M803*	100 cm x 15 mm
M805*	100 cm x 20 mm

\*Farben: 01 rot, 02 grün, 03 blau, 04 gelb, 05 orange, 09 weiß, 10 schwarz, 12 grau, 18 hellblau, 19 hellgrün

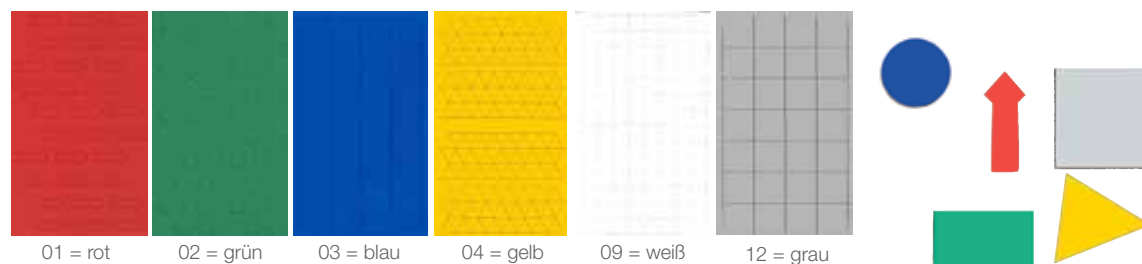

01 = rot 02 = grün 03 = blau 04 = gelb 09 = weiß 12 = grau

M860\* | M861\* | M862\* | M863\* | M864\* | M865\* | M866\* | M867\*

- Zur Darstellung besonderer Termine;
- Stärke: 0,96 mm.

**Magnetsymbole**

Größe	Pfeile	Kreise Ø	Rechtecke	Dreiecke	Quadrate
10 x 10 mm	-	M861* (50 Stück)	-	M864* (180 Stück)	M866* (112 Stück)
20 x 20 mm	-	M862* (18 Stück)	-	M865* (49 Stück)	M867* (28 Stück)
10 x 20 mm	M860* (30 Stück)	-	M863* (56 Stück)	-	-

\*Farben: 01 rot, 02 grün, 03 blau, 04 gelb, 09 weiß, 10 schwarz, 12 grau

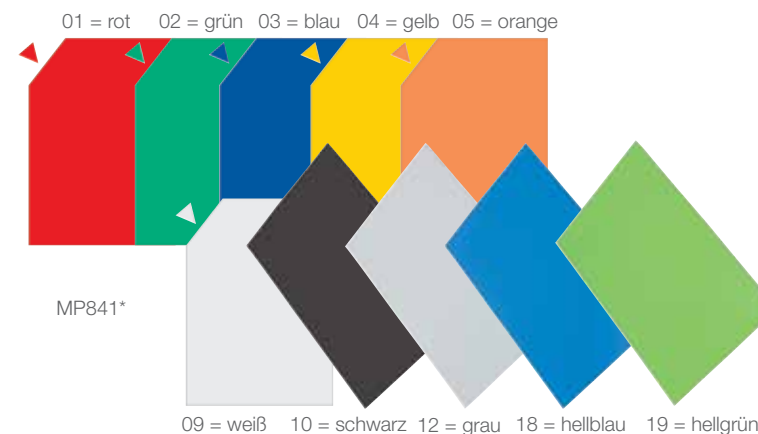

MP841\*

- Magnetplatten in verschiedenen Farben zum Selbstzuschnitt individueller Symbole;
- Beschriftbar;
- Stärke: 0,6 mm.

**Magnetplatten**

Art.-Nr.	Größe
MP841*	Größe (B x H): 29,5 x 20 cm

\*Farben: 01 rot, 02 grün, 03 blau, 04 gelb, 05 orange, 09 weiß, 10 schwarz, 12 grau, 18 hellblau, 19 hellgrün





- Fertig zugeschnitten, passend für die verschiedenen Plantafelraster oder zur Etikettierung von Regalen;
- Lieferung inklusive weißem Kartonstreifen und glasklarem Schutzstreifen;
- Farbe: braun.

**Magnetische Namensschilder / Fenstermagnete**

Art.-Nr.	Beschreibung
C114	50 x 10 mm, 20 Stück
C125	60 x 15 mm, 10 Stück
C126	75 x 15 mm, 10 Stück
C163	75 x 20 mm, 10 Stück
C165	75 x 30 mm, 10 Stück
C167	75 x 40 mm, 10 Stück
C168	75 x 50 mm, 10 Stück

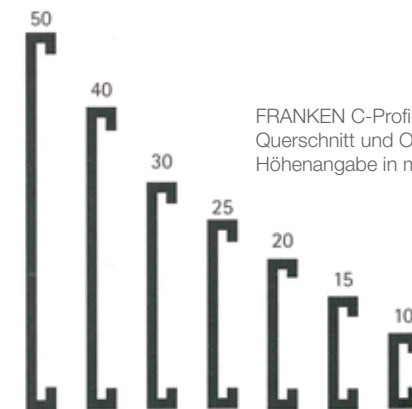

FRANKEN C-Profile im Querschnitt und Originalgröße Höhenangabe in mm



- Beschriftbare Lagerschilder als Rollenware zum Selbstzuschnitt;
- Mit sicherer Haftung an allen magnethaftenden Oberflächen;
- Stärke: 0,8 mm, Länge: 10 m.

**Magnetische Rollenware**

Größe	Magnetband, weiß
10 mm	LS10
15 mm	LS15
20 mm	LS20
25 mm	-
30 mm	LS30
40 mm	LS40
50 mm	LS50



- Magnetische Rollenware zum Selbstzuschnitt;
- Ideal für die Etikettierung von Regalen und Geschäften;
- Inkl. 1 m Beschriftungsschild und 1 m Schutzstreifen;
- Länge: 1 m;
- Ersatz-Beschriftungsstreifen & Schutzstreifen jeweils 5 Stück à 1 m.

C-Profile	Beschriftungsstreifen, weiß	Schutzstreifen, transparent
C101	CK510 09	CS510
C102	CK515 09	CS515
C103	CK520 09	CS520
C104	CK525 09	CS525
C105	CK530 09	CS530
C107	CK540 09	CS540
C108	CK550 09	CS550



- Kann mit einer Schere in die gewünschte Länge gebracht werden;
- Extrem flexibel und rückseitig mit selbstklebender Schaumstoffpolsterung für optimale Haftung auch auf unebenen und gewölbten Flächen;
- Vorderseite ist laminiert und damit beschriftbar & abwaschbar, kein Verkratzen durch unlackierte Magnete;
- Stärke: 0,3 mm.

#### Magnethaftband

Länge	3,5 cm Höhe	5 cm Höhe
100 cm (inkl. 2 Magnete)	ST1301	ST1601
500 cm (inkl. 10 Magnete)	ST1305	ST1605
2500 cm	ST1325	ST1625

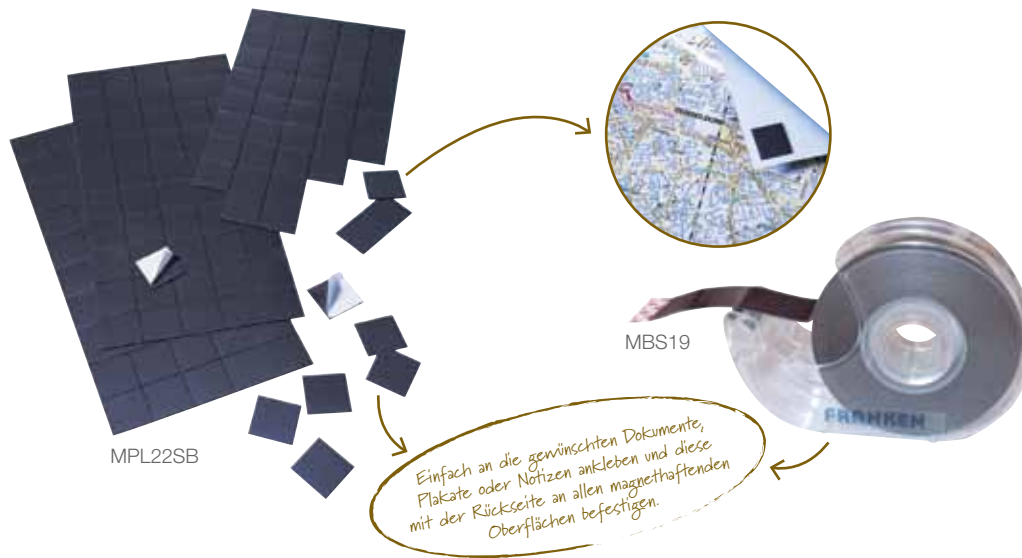

#### Magnetplättchen

Art.-Nr.	Beschreibung
MPL22SB	selbstklebend, Größe (B x H): 2 x 2 cm, Stärke: 1 mm, 50 Stück

#### Magnetband im Spender

Art.-Nr.	Beschreibung
MBS19	selbstklebend & zuschneidbar, Größe (B x H): 19 mm x 800 cm, Stärke: 0,3 mm



- Erhältlich in kunststoffbeschichtet, weiß oder Edelstahl;
- Rückseite mit selbstklebender Schaumstoffpolsterung für optimale Haftung auch auf unebenen Flächen;
- Stärke: 0,5 mm, Inhalt: 10 Stück.

#### Magnethaftleisten

Größe	Kunststoff, weiß	Edelstahl
50 x 5 cm	ST1350	ST1450
100 x 5 cm	ST1355	ST1455

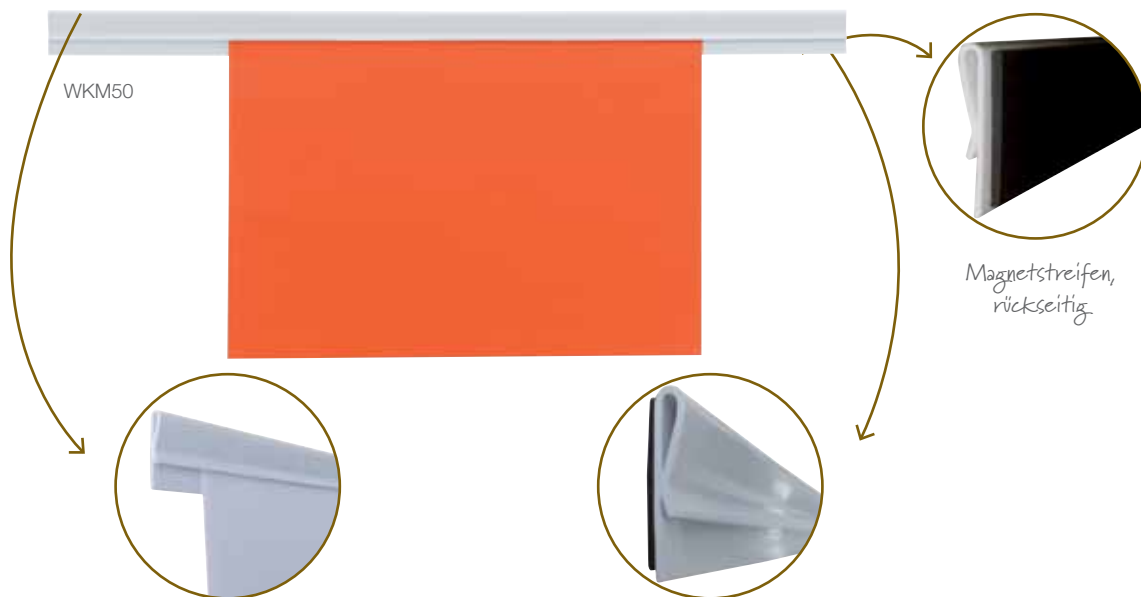

- Notizen, Bestellscheine, Fotos oder Zeichnungen werden einfach in die Schiene eingeklemmt;
- Ideal für Werbeagenturen, Architekturbüros, Werkstätten, Krankenhäuser, Hotels sowie Büro-, Konferenz- und Schulungsräume jeglicher Art;
- Befestigen Sie die Schienen mittels Magnetstreifen an jeder magnethaftenden Oberfläche oder Klebestreifen auf allen glatten Oberflächen;
- Kunststoff, weiß, beliebig erweiterbar;
- Einfache und schnelle Montage mit Magnetstreifen oder Klebepads.

**Wandklemmschienen**

Länge	Magnetisch	Selbstklebend
50 cm	WKM50	WKS50
100 cm	WKM100	WKS100



PKS58

- Notizen, Memos, Bestellscheine, Fotos, Zeichnungen und Entwürfe etc. werden ohne Einsatz von Magneten oder Nadeln einfach in die Schiene eingeklemmt;
- Einfache und schnelle Montage mit Schrauben oder Klebepads, beliebig neben- oder untereinander montierbar;
- Ideal für Catering, Hotels sowie Büro-, Konferenz- und Schulungsräume jeglicher Art;
- Erhältlich in grauem Kunststoff oder silbernem Aluminium.

**Papierklemmschienen**

Größe	Kunststoff, grau	Aluminium, silber
	31 x 4 cm	PKS31
50 x 4 cm	PKS50	PKSA50
58 x 4 cm	PKS58	PKSA58
88 x 4 cm	PKS88	PKSA88
100 x 4 cm	PKS100	PKSA100
118 x 4 cm	PKS118	PKSA118
150 x 4 cm	PKS150	PKSA150



PKSA31

Grün wirkt lebendig und natürlich. Umwelt- und Gesundheitsthemen werden gerne mit grüner Farbgebung umgesetzt. Grün vermittelt Konzentration & Kreativität

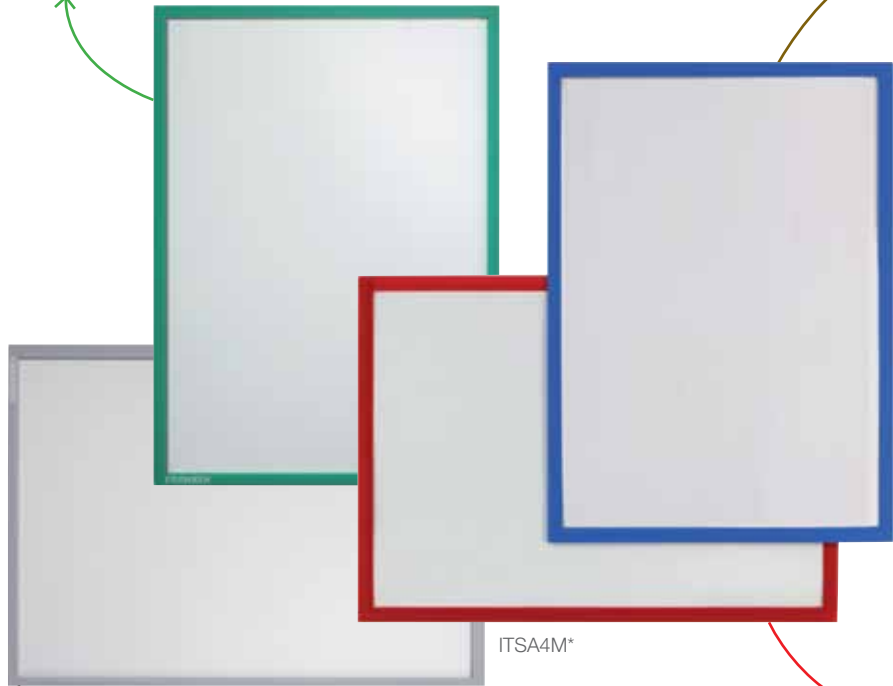

ITSA4M\*



Einfacher Wechsel

Blau ist die typische Business-Farbe, da sie nüchtern, sachlich und vertrauensvoll wirkt. Blau vermittelt Klarheit & Analysefähigkeit.

Grau ist zurückhaltend, nüchtern, formal und emotionslos, kann aber auch modern und edel sein. Grau vermittelt Eleganz & Professionalität

Rot erzeugt Aufmerksamkeit und hat Signalwirkung. Achtung, Feuer, Gefahr signalisiert sie. Rot vermittelt Aufmerksamkeit & Stärke

**X-tra!Line** Dokumentenhalter

Größe	Magnetisch	Selbstklebend
A3	ITSA3M*	ITSA3S*
A4	ITSA4M*	ITSA4S*
A5	ITSA5M*	ITSA5S*

\*Farben: 01 rot, 02 grün, 03 blau, 12 grau



ITH4M\*

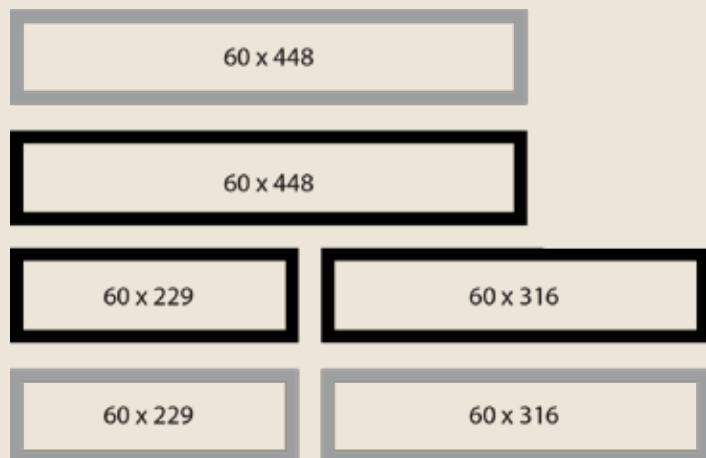

- Auf vier Seiten der Rückseite sind Magnetstreifen (7mm) angebracht;
- Hartfolie, matt, dokumentenecht, Stärke: 0,32 mm;
- Ideal für die Präsentation und Hervorhebung von Notizen.

**ECO** Dokumentenhalter

Art.-Nr.	Beschreibung
ITH3M/10 *	A3 magnetisch, 439 x 316 mm, VE: 10 Stück
ITH4M/10 *	A4 magnetisch, 316 x 229 mm, VE: 10 Stück
ITU3QM/5 **	für Überschriften A3 Querformat, 60 x 448 mm, VE: 5 Stück
ITU3HM/5 **	für Überschriften A3 Hochformat & A4 Querformat, 60 x 316 mm, VE: 5 Stück
ITU4HM/5 **	für Überschriften A4 Hochformat, 60 x 229 mm, VE: 5 Stück

\*Farben: 01 rot, 02 grün, 03 blau, 04 gelb, 05 orange, 10 schwarz, 12 grau, 99 sortiert

\*\*Farben: 10 schwarz, 12 grau

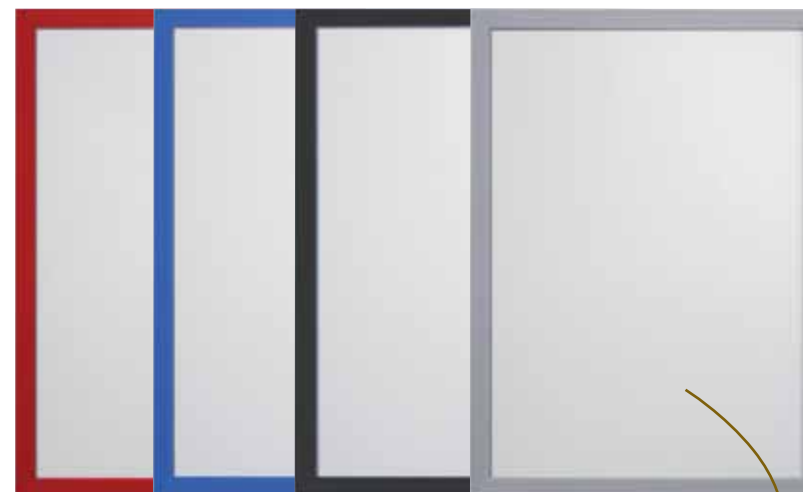

AR14\*2

- Vollflächig selbstklebende Rückseite, haftet auf allen glatten Oberflächen und ist rückstandslos wieder ablösbar;
- Farbiger Aushangrahmen für A4 mit aufklappbarer, magnetischer Vorderseite für ein einfaches und schnelles Wechseln der Aushänge und Informationen;
- Stärke: 1,82 mm, Inhalt: 2 Stück.



**PRO** Aushangrahmen

Art.-Nr.	Beschreibung
AR14*2	A4, Hartfolie, matt

\*Farben: 01 rot, 03 blau, 10 schwarz, 13 silbergrau



FTK\*/5

- Die Fototaschen bestehen aus einer mattierten, weichmacherfreien Hartfolie mit einem farbigen Rand;
- Auf der Rückseite sind Magnetstreifen angebracht;
- Windows Passfotoformat (60 x 80 mm), zusätzlich verfügen sie über ein Feld für weitere Informationen;
- Stärke: 0,32 mm, Inhalt: 5 Stück.

**Fototaschen**

Art.-Nr.	Beschreibung
FTK*/5	für Passfotos, 72 x 115 mm

\*Farben: 03 blau, 12 grau



# **FRANKEN** made for teamwork

Franken GmbH

Forumstrasse 2

41468 Neuss

Deutschland

Tel: +49 2131 34980

Email: [verkauf@franken-gmbh.de](mailto:verkauf@franken-gmbh.de)

Die hier aufgeführten Informationen sind kein Vertragsbestandteil. Unsere Politik ist eine kontinuierliche Produkt- und Serviceentwicklung. Wir behalten uns das Recht vor, Spezifikationen, Leistungen und Preise ohne vorherige Ankündigung zu ändern. Das tatsächliche Produkt kann wegen drucktechnischer Einschränkungen farblich von den Abbildungen abweichen. Die Firma übernimmt keinerlei Haftung für Fehler oder Versäumnisse in unserer Kommunikation. Fehler und Versäumnisse gibt es jederzeit.