

A4 Etiketten

Für Laser-, Kopierer-
und Inkjetdrucker

Büro- und Office
Management

Adressieren und
Versenden

Preis- und
Produktauszeichnung

Produktion und
Logistik

Außenanwendungen

Dekorative
Kennzeichnung

Kostenlose
Vorlagen und Software



Etikettenprofis für jede Anwendung

HERMA bietet für alle Anwendungsbereiche die optimale Lösung: zum Adressieren, Kennzeichnen, Ordnen und Beschriften. In allen Formen, Farben und Formaten. Und für alle Drucker. So lassen sich Büro und Alltag perfekt organisieren – mit höchster Qualität „Made in Germany“.



Klar und übersichtlich – das ist die Sortimentsstruktur mit HERMA PREMIUM und HERMA SPECIAL.

Klar nach Anwendungen gegliedert – mit Farbcodierung zur schnellen Orientierung. Übersichtlich: Mit Anwendungsbildern und Icons auf jeder Packung. So finden Sie schnell das richtige Etikett für Ihre Anwendung.



Inhaltsverzeichnis

HERMA Qualität und Innovation	4-5
Materialübersicht	12
Sortimentsübersicht nach Format	13-17
Universal-/Adressetiketten	19-21
Adress- und Versandetiketten	22-24
Repositionierbare Adress- und Versandetiketten	22
Recycling Adressetiketten	23
Wetterfeste Versandetiketten	23
Etiketten für Versand- und Warnhinweise	23
Transparente Adressetiketten	24
Inkjet Adressetiketten	24
Versandetikett + Einlieferungsbeleg	24
Ordneretiketten	25-27
Ordneretiketten, permanent	25-26
Recycling Ordneretiketten	26
Inkjet Ordneretiketten	26
Ordneretiketten, ablösbar (Movables®-Technology)	27
Einsteck-Rückenschilder	27
Speichern	28-31
CD-Etiketten	28
Inkjet CD-Etiketten	28
CD-Cover-Etiketten	29
DVD-/Blu-ray-Etiketten	29
Video-, Dia-, Disketten- und ZIP-Etiketten	30
CD- und DVD-Einleger	31
Kennzeichnen	32-52
Ablösbare Etiketten (Movables®-Technology)	32-33
Etiketten aus Recyclingpapier	34
Farbige Etiketten	35
Neonetiketten	36
Outdoor-Folienetiketten	37
Witterungsbeständige Etiketten	37
Wetterfeste Folienetiketten	38
Wetterfeste Folienetiketten, gelb	38
Wetterfeste Folienetiketten, ablösbar	39
Wetterfeste Inkjet-Folienetiketten	40
Typenschild-Etiketten	41
Sicherheitsetiketten	42
Verschlusssetiketten	42
Etiketten aus Goldfolie	43
Etiketten aus Silberfolie	43
Transparente Etiketten	44
Power Etiketten	45
Stabile Anhänger	46
Namens-/Textiletiketten	47
Inkjetetiketten	48
Flaschenetiketten	49
Glossy-Etiketten	49
Sonderformen	50
QR-Code Etiketten	51
Ringetiketten	51
Tiefkühletiketten	51
Home A4-Serie 5 Blatt	52
Softwarelösungen	53
Suchen & Finden	54 - 55

Themenwelten

Büro- und Office Management	6
Adressieren und Versenden	7
Preis- und Produktauszeichnung	8
Produktion und Logistik	9
Außenanwendungen	10
Dekorative Kennzeichnung	11



HERMA garantiert nachhaltige Qualität



Alles „Made in Germany“

Wir fertigen unsere Etiketten ausschließlich in Deutschland am Standort Filderstadt, in einer Hightech-Produktion mit bestausgebildeten Mitarbeitern. Das Haftmaterial entsteht auf einer der modernsten Beschichtungsanlagen weltweit.

Made in Germany

Umfassendes Know-how

HERMA deckt eine lückenlose Know-how-Kette ab: vom Haftmaterial über Etiketten bis zu Hightech-Etikettiermaschinen. Das heute bei Etiketten nahezu nichts unmöglich ist, hat viel mit unserem umfassenden Wissen zu tun.



„Rohstoff“ aus eigener Quelle

HERMA gehört zu den ganz wenigen Etikettenherstellern, die das Haftmaterial – den „Rohstoff“ für jedes Etikett – selbst entwickeln und fertigen.



Eigene Forschung und Entwicklung

Die passende Klebstoff-Rezeptur für jede Anwendung zu finden ist einer unserer wichtigsten Erfolgsfaktoren. HERMA betreibt dafür ein eigenes Entwicklungslabor.



Zertifizierte Fertigung

Der TÜV SÜD hat uns für die Entwicklung, Herstellung und Vertrieb von Etiketten und Haftmaterial nach ISO 9001 zertifiziert.



Zertifizierte Produkte

Unsere Etiketten müssen anspruchsvolle Praxistests auf allen marktüblichen Druckern bestehen. Führende Druckerhersteller bestätigen immer wieder unsere hohe Qualität. Die exzellenten Durchlauf- & Druckeigenschaften der HERMA PREMIUM Etiketten hat auch der TÜV Süd bestätigt.



Sehr gute Umwelteigenschaften

Ein großer Teil unseres Etikettenmaterials ist 100 % PEFC- oder FSC®-zertifiziert und stammt aus vorbildlicher Waldbewirtschaftung.



Achten Sie auf FSC®-zertifizierte Produkte!

Brillant. Konturenscharf. Gleichmäßig.

Innovative Technologien
für perfekte Ergebnisse

Ausgeklügelte Details

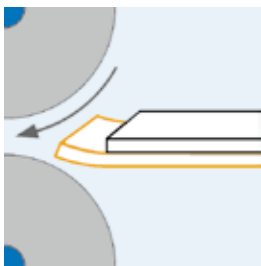

Keine Klebstoffablagerungen durch Rundumsicherheitskante.

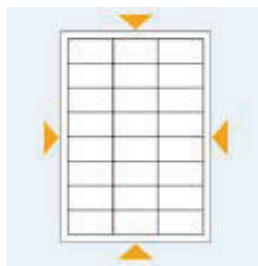

Kein Papierstaub durch rundum sauber beschnittene Kanten.

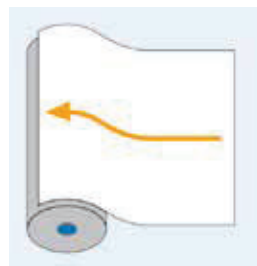

Störungsfreier Druckerdurchlauf durch optimale Planlage und hohe Schmiegsamkeit.

Garantierte Verarbeitungssicherheit



Lückenlose Qualitätskontrollen – von den Rohstoffen bis zum Endprodukt.



Klimapackung: Optimaler Schutz vor schädlichen Feuchtigkeits- und Temperatur einflüssen.



Getestet und für sehr gut befunden.

HERMA Etiketten werden laufend anspruchsvollen Praxistests auf allen marktüblichen Druckern unterzogen. Top-Qualität im Gerätedurchlauf und in den Druckergebnissen ist unser Anspruch. Führende Druckerhersteller bestätigen uns die hohe Qualität mit Zertifikaten und Empfehlungen.

Büro- und Office Management

Immer den Überblick behalten

HERMA Etiketten bringen perfekte Ordnung ins Büro. Sie kennzeichnen z.B. Aktenordner, Regale und Mappen mit Farbcodes. Das bedeutet: schneller finden, weniger suchen.

Etiketten für Ordner, Datenträger oder zum Adressieren und Versenden gibt es in zahlreichen Ausführungen und Größen, passend für jeden Zweck und Anlass.

Praktisch: Viele Etiketten sind dank der Movable®-Technologie immer wieder rückstandslos ablösbar und erneut einsetzbar.



Ordneretiketten

Perfekt für alle Ordner. Zum Aufkleben oder Einstecken, in Weiß oder Farbe, festhaftend oder ablösbar.

Seiten: 25 – 27



Ablösbare Etiketten

Rückstandslos abziehbar ohne die Oberfläche zu beschädigen.

Seiten: 32 – 33



Farbige/Neon-Etiketten

Bringen Sie Farbe ins Spiel, mehr Ordnung und Überblick durch farbliche Kennzeichnung von Unterlagen und Mustern.

Seiten: 35 – 36

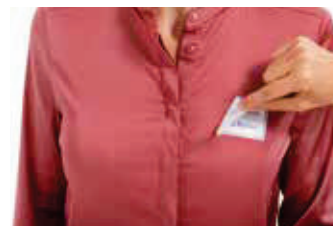

Namens-/Textiletiketten

Ideal für Seminare, Konferenzen und Messen. Sicher haftend, gut ablösbar.

Seite: 47



Transparente Etiketten

Nahezu unsichtbar – perfekt für professionelle und hochwertige Anwendungen.

Seite: 44



PREMIUM Adressetiketten

Denn der erste Eindruck entscheidet. Mit oder ohne abgerundete Ecken.

Seiten: 19 – 21



Rund um CD und DVD

Beschriften, Archivieren und Versenden, gut und sicher.

Seiten: 28 – 29

Adressieren und Versenden

Für ein professionelles Erscheinungsbild

Adressieren und Versenden war noch nie so einfach, sicher und komfortabel. HERMA Etiketten bieten dafür eine Fülle an Formaten, Materialien und Funktionalitäten für alle gängigen Briefe, Päckchen und Pakete. Viele Etikettenformate eignen sich für den passgenauen Portodruck direkt über den PC.

Ihre hochwertige Optik, zum Teil mit abgerundeten Ecken, sorgt für den guten ersten Eindruck beim Empfänger.



PREMIUM Adressetiketten

Die Besten von HERMA. Hoher Weißegrad für beste Druckergebnisse.

Seiten: 19 – 21



Repositionierbare Adressetiketten

Lassen sich rückstandsfrei abziehen und haften immer wieder sicher.

Seite: 22



Recycling Adressetiketten

Etikettenpapier aus 100 % Recyclingmaterial

Seite: 23



Wetterfeste Versandetiketten

Wetterfeste Versandetiketten: Robust und strapazierfähig – bei jedem Wetter lesbar. UV- und Alterungsbeständig.

Seite: 23



Versandetiketten

Zeitsparend: Versandetikett und Lieferschein, Rechnung oder Sendenotiz in einem Druckvorgang.

Seite: 24



Transparente Adressetiketten

Nahezu unsichtbar – perfekt für besonders hochwertige Aussendungen.

Seite: 24



Etiketten für Versand-/Warnhinweise

Individuell gestalten und selbst ausdrucken.

Seite: 23



Preis- und Produktauszeichnung

So wird (es) ausgezeichnet

Vielfältige Gestaltungsmöglichkeiten und auf jeden Untergrund optimal abgestimmte Hafteigenschaften: HERMA Etiketten bieten ein breites Spektrum für die Preis- und Produktauszeichnung. Für die Hand- oder Druckerbeschriftung, wiederablösbar oder extrem stark haftend, farbig oder schwarzweiß.

Sie stehen gleichermaßen für Klarheit, Sicherheit und einen professionellen Auftritt.



Ablösbare Preisetiketten

Rückstandsfrei abziehbar, ohne Beschädigung des Untergrundes. Auch für empfindliche Oberflächen.

Seiten: 32 – 33



Power Preisetiketten

Haften doppelt so stark wie herkömmliche Papieretiketten.

Seite: 45



Ringetiketten

Ideal zur Auszeichnung von Ringen, Uhren, Schmuck oder Brillen.

Seite: 51



QR-Code Etiketten

Ideal für „Mobile Tagging“ von Internetseiten, Telefonnummern oder Adressen.

Seite: 51



Stabile Anhänger

Nicht klebend, mit Lochstanzung. Zur Befestigung mit Etikettierpistolen oder Fäden und Splinten.

Seite: 46



Sonderformen

Ideal zur auffälligen Kennzeichnung. Für Sonderpreise oder Aktionen.

Seite: 50



Farbige / Neon-Etiketten

Signalstark. Maximale Wirkung für Aktionen, Produkte und Sonderangebote.

Seiten: 35 – 36

Produktion und Logistik

Wenn Zuverlässigkeit zählt

In Produktion und Logistik sind Etiketten unverzichtbare Träger wichtiger Informationen. Über Bar- und QR-Codes steuern sie den internen Materialfluss und mitunter ganze Verpackungslinien. Sie müssen zuverlässig haften – auch wenn es heiß wird, auf See geht oder staubig ist.

HERMA Etiketten sind deshalb hart im Nehmen selbst bei Temperaturen von minus 40° bis plus 150° Celsius. Oder wenn Chemikalien, Öl und Schmutz ins Spiel kommen.



Wetterfeste Versandetiketten

Wetterfeste Versandetiketten: Robust und strapazierfähig – bei jedem Wetter lesbar. UV- und Alterungsbeständig.

Seite: 23



Farbige/Neon-Etiketten

Signalfarben garantieren maximale Aufmerksamkeit. In 4 signalstarken Farben.

Seiten: 35 – 36



Wetterfeste Folienetiketten, ablösbar

Ideal für temporäre Produktauszeichnungen im Freien.

Seiten: 38 – 39



Power Etiketten

Stark haftende Papieretiketten: Die Richtigen für höchste Haftsicherheit.

Seite: 45



Wetterfeste Folienetiketten, gelb

Besonders auffallend durch Signalfarbe gelb.

Seite: 38



Typenschilder

Inventar und Bauteile dauerhaft und zuverlässig kennzeichnen.

Seite: 41

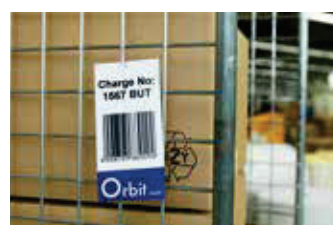

Anhänger

Robust und einfach zu befestigen. Zur Materialflusskennzeichnung, an Rohren, Draht, Profilen, Coils oder Spulen.

Seite: 46

Außenanwendungen

Hart im Nehmen, wenn's drauf ankommt

Dauerhafte Beschriftungen selbst unter ungewöhnlichen Bedingungen – dafür sind HERMA Etiketten immer öfter die erste Wahl. Ob schwierige Untergründe oder raue Umgebungen, Wind oder Wetter, Hitze oder Kälte – HERMA liefert für jeden Zweck das optimale Etikett.

Ihre Bedruckung erfolgt dennoch ganz einfach, schnell und individuell mit PC und Drucker.



Outdoor-Folienetiketten

Extra starke Haftung auch unter extremen Bedingungen.

Seite: 37



Wetterfeste Folienetiketten, gelb

Besonders auffallend durch Signalfarbe gelb.

Seite: 38



Wetterfeste Folienetiketten

Wetterfest, UV- und alterungsbeständig.

Seiten: 38 – 39



Wetterfeste Folienetiketten, ablösbar

Ideal für temporäre Produktauszeichnungen im Freien.

Seiten: 38 – 39



Transparente Etiketten, matt oder glasklar

Nach dem Aufkleben nahezu unsichtbar.

Seite: 44



Witterungsbeständige Etiketten

Imprägniertes Spezialpapier, extrem stark haftend, auch auf kritischen Oberflächen.

Seite: 37



Typenschilder

Hochwertige Edelstahloptik. Wetterfest und alterungsbeständig.

Seite: 41

Dekorative Kennzeichnung

Garantiert brillante Drucke

Ob glasklar oder hochglänzend, Gold, Silber oder eine andere aufmerksamkeitsstarke Farbe: Die dekorativen Etiketten von HERMA sind wahre Hingucker, als Jubiläums- und Festetiketten oder als Absenderetikett auf einer hochwertigen Präsentationsmappe.

Mit ihrem No-Label-Look eignen sich die transparenten Etiketten ideal für hochwertige Beschriftungen von Papier, Glas, Kunststoff und Metall.



Etiketten aus Gold- und Silberfolie

Hochwertige Etiketten mit Glanzeffekt.

Seite: 43



Transparente Etiketten, matt oder glasklar

Nach dem Aufkleben nahezu unsichtbar.

Seite: 44



Hochglanzetiketten

Top-Farbdrucke in Fotoqualität. Für Laser- oder Inkjetdrucker.

Seite: 49



Flaschenetiketten

Ideal für individuelle Geschenke.

Seite: 49



Farbige und Neon-Etiketten

Mehr Ordnung und Übersicht durch farbliche Kennzeichnung.

Seiten: 35 – 36







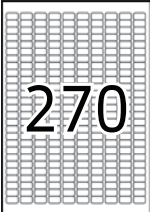
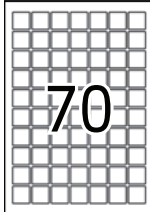
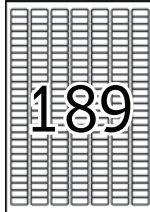
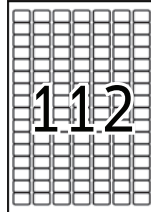

Durchdachte Lösungen für alle Anwendungen

Produktlösungen für alle Anwendungen: in Material und Klebkraft exakt auf die Anwendung abgestimmt – da bleiben keine Wünsche offen.

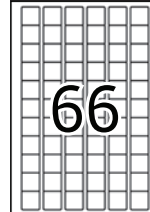
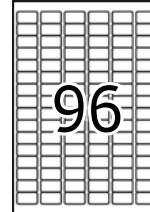
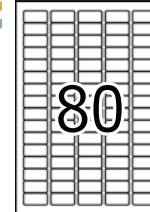
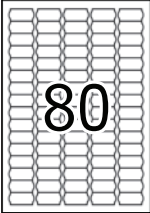
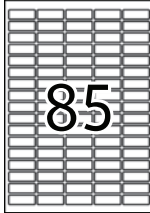
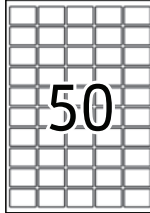
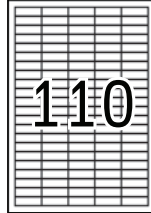
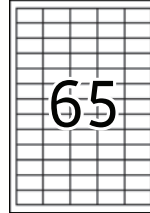
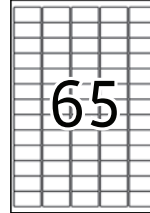
Haftkraft	Material	Farbe	Innenbereich	Außenbereich	Druckereignung			Leitsystem	Produkt	Details ab Seite
					Laser-drucker	Kopierer	Inkjet-drucker			
permanent	Papier, PEFC-zertifiziert	weiß	●		●	●	●		PREMIUM Universal- und Adressetiketten	19
	Papier aus Recyclingmaterial	naturweiß	●		●	●	●		Etiketten aus Recyclingpapier	34
	Papier, farbig, FSC®-zertifiziert	gelb, rot, blau, grün	●		●	●	●		Farbige Etiketten	35
	Papier, Neonfarben, FSC®-zertifiziert	neon-gelb, -orange, -rot, -grün	●		●	●	●		Neonetiketten	36
	Papier, blickdicht	weiß und farbig, blickdicht	●		●	●	●		Ordneretiketten, permanent	25
	Papier, PEFC-zertifiziert	weiß	●		●	●	●		CD-, Video-, Dia-, Disketten-Etiketten	28
	Papier, blickdicht, PEFC-zertifiziert	weiß, blickdicht	●		●	●	●		Korrektur-/Abdecketiketten, QR-Code-Etiketten	51
	Hochglanzpapier FSC®-zertifiziert	weiß, glänzend	●		●	●	●		Laser Glossy-Etiketten	49
	Folie	gold und silber, glänzend	●	●	●	●	●		Folienetiketten gold/silber	43
	Papier (Inkjet)	weiß, matt, beschichtet	●				●		Inkjet Etiketten, Photo Quality	48
	Hochglanzpapier (Inkjet)	weiß, Hochglanz, blickdicht, beschichtet	●				●		Inkjet Glossy-Etiketten	49
	Spezialfolie (Inkjet)	transparent, glänzend, beschichtet	●				●		Inkjet Folienetiketten transparent	40
	Spezialfolie (Inkjet)	weiß, matt, blickdicht, beschichtet	●	●			●		Wetterfeste Inkjet Folienetiketten	40
	rückstandsfrei abziehbar, mehrfach wieder haftend	Papier, FSC®-zertifiziert	weiß	●		●	●	●		Ablösbare/repositionierbare Etiketten (Movable®-Technology)
Papier, FSC®-zertifiziert		weiß	●		●	●	●		Repositionierbare Adressetiketten (Movable®-Technology)	22
Papier, FSC®-zertifiziert		weiß, blickdicht	●		●	●	●		Repositionierbare blickdichte Adressetiketten (Movable®-Technology)	22
Papier, FSC®-zertifiziert		weiß, blickdicht	●		●	●	●		Ablösbare Ordneretiketten (Movable®-Technology)	27
Papier, FSC®-zertifiziert		weiß	●		●	●	●		Sonderformen rund, oval, quadratisch (Movable®-Technology)	50
Papier, FSC®-zertifiziert		weiß	●		●	●	●		Preisetiketten (Movable®-Technology)	32
rückstandsfrei abziehbar	Folie (PE)	weiß, matt	●	●	●	●		Wetterfeste Folienetiketten, ablösbar	39	
extrem stark, auch auf kritischen Oberflächen	Papier, PEFC-zertifiziert	weiß	●		●	●	●		Power Etiketten	45
	Folie (PET)	weiß, matt	●	●	●	●		Wetterfeste Versandetiketten	23	
	Folie (PE)	weiß, matt	●	●	●	●		Outdoor-Folienetiketten	37	
	Folie (PET)	weiß, matt	●	●	●	●		Wetterfeste Folienetiketten	38	
	Folie (PET)	gelb, matt	●	●	●	●		Wetterfeste Folienetiketten, gelb	38	
	Imprägniertes Spezialpapier	weiß	●	●	●	●		Witterungsbeständige Etiketten	37	
	Folie (PET)	transparent, matt	●	●	●	●		Transparente Folienetiketten	44	
	Folie (PET)	transparent, glasklar, glänzend	●	●	●	●		Glasklare Folienetiketten	44	
	Folie (PET)	silber, matt	●	●	●	●		Typenschilder	41	
	Folie (PET)	transparent, matt	●	●	●	●		Verschlussetiketten	42	
stark, mit Sicherheitseffekt	Folie (PET)	weiß, matt	●		●	●		Sicherheitsetiketten	42	
von Textilien ablösbar	Acetatseide	weiß	●		●	●		Namensetiketten, Textiletiketten	47	
tiefkühlgeeignet (bis -60 °C)	Papier, PEFC-zertifiziert	weiß	●		●	●	●	Tiefkühletiketten	51	
nicht klebend, perforiert	Karton, FSC®-zertifiziert	weiß, gestrichen	●		●	●	●		Einsteck-Rückenschilder	27
	Karton, FSC®-zertifiziert	weiß, gestrichen	●		●	●	●		CD- und DVD-Einleger	31
	Karton, FSC®-zertifiziert	weiß, gestrichen	●		●	●	●		Einsteck-Namensschilder	47
	Papier/Folie/Papier	weiß, robust	●		●	●	●		Anhänger für Auszeichnung	46

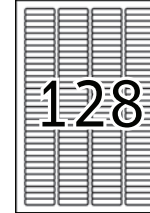
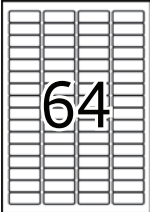
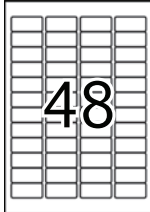
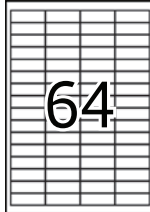
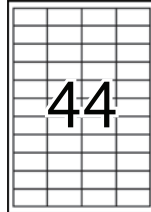
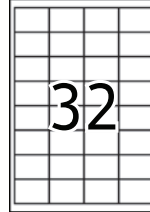
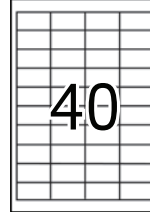
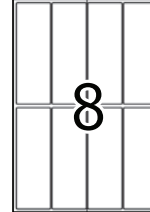
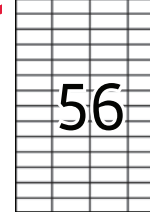
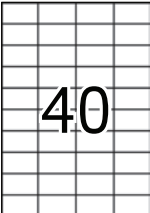
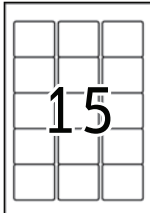
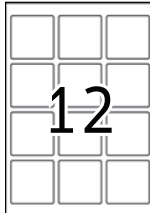
Sie suchen ein bestimmtes Etikettenformat? Dann sind Sie hier richtig.

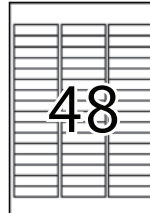
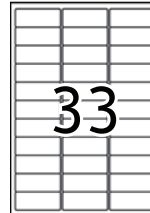
Die Etiketten sind nach Format aufsteigend sortiert. Unterhalb des Formats sehen Sie die verfügbaren Ausführungen, die Produktdetails finden Sie auf den angegebenen Seiten.

 270	 70	 189	 112	 224	 66	 96	 80
17,8 x 10,0 mm Movables 32 Preisausz. 32	24,0 x 24,0 mm Movables 33, 50 Wetterfest 38	25,4 x 10,0 mm PREMIUM 19 Movables 32 Preisausz. 32 Farbig 35 Typenschild 41 Stark haftend 45	25,4 x 16,9 mm PREMIUM 19 Movables 32 Preisausz. 32 Stark haftend 45	25,4 x 8,5 mm Inkjet 48	25,4 x 25,4 mm Movables 33 Inkjet 48 Sonderform 50	30,5 x 16,9 mm Goldfolie 43 Silberfolie 43 Inkjet 48	35,6 x 16,9 mm PREMIUM 19 Movables 32 Preisausz. 32 Stark haftend 45
 80	 85	 50	 110	 65	 65	 24	 128
35,6 x 16,9 mm Preisausz. 33	37,0 x 13,0 mm Wetterfest 38 Stark haftend 45	37,0 x 25,0 mm Wetterfest 38	38,1 x 12,7 mm Movables 32 Preisausz. 32	38,1 x 21,2 mm PREMIUM 19 Movables 32 Preisausz. 32 Recycling 34 Stark haftend 45 Inkjet 48 Tiefkühl 51	38,1 x 21,2 mm PREMIUM 19 Stark haftend 45	40,0 x 40,0 mm Movables 33 Sonderform 50 QR-Code 51	43,2 x 8,5 mm Dia 30
 64	 48	 64	 44	 32	 40	 8	 56
45,7 x 16,9 mm Sichtreiter 32 Movables 32	45,7 x 21,2 mm Movables 32 Preisausz. 32 Farbig 35 Outdoor 37 Folie gelb 38 Transparent 40 Typenschild 41 Sicherheit 42 Silberfolie 43 Glasklar 44 Stark haftend 45 Inkjet 48	48,3 x 16,9 mm PREMIUM 19 Blickdicht 51	48,3 x 25,4 mm PREMIUM 19 Recycling 34 Wetterfest 38 Wetterf. ablös. 39 Goldfolie 43 Transparent 44 Stark haftend 45	48,3 x 33,8 mm PREMIUM 19	48,5 x 25,4 mm PREMIUM 19	50,0 x 142,0 mm Warnhinweis 23	52,5 x 21,2 mm PREMIUM 19 Movables 32
 40	 15	 12	 96	 48	 33	 27	 24
52,5 x 29,7 mm PREMIUM 19 Transparent 44	59,0 x 50,0 mm ZIP Diskette 30	60,0 x 60,0 mm Movables 33 Sonderform 50	63,5 x 8,5 mm Data Cartridge 30 Movables 32	63,5 x 16,9 mm Movables 32	63,5 x 25,4 mm Inkjet 48	63,5 x 29,6 mm Movables 32 Neon 36 Folie gelb 38 Inkjet/wetterf. 40 Typenschild 41 Sicherheit 42 Silberfolie 43 Stark haftend 45 Namensetik. 47	63,5 x 33,9 mm PREMIUM 19 Adressieren 19 Outdoor 37

Sortimentsübersicht

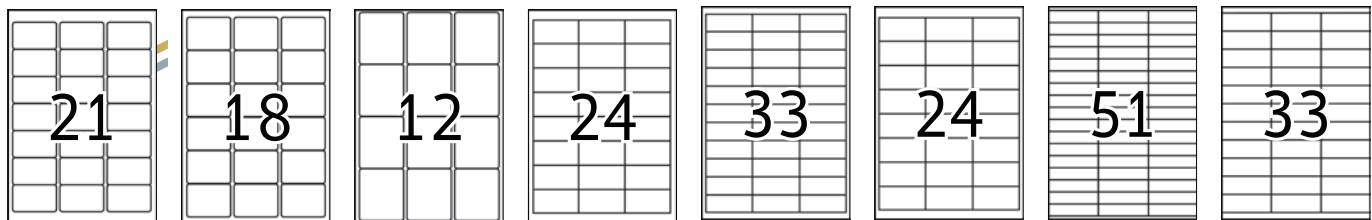

63,5 x 38,1 mm PREMIUM 19 Adress/Mov. 22 Adress/Recy. 23 Adress/Inkjet 24 Adress/transp. 24 Movables 32 Recycling 34 Transp. 40, 44 Goldfolie 43 Silberfolie 43 Glasklar 44 Inkjet 48 Glossy Laser 49 5 Blatt 52	63,5 x 46,6 mm PREMIUM 19 Movables 32	63,5 x 72,0 mm PREMIUM 19	64,6 x 33,8 mm PREMIUM 19 Blickdicht 51	66,0 x 25,4 mm PREMIUM 19	66,0 x 33,8 mm PREMIUM 19 Adress/transp. 24 Wetterfest 38 Wetterf. ablös. 39 Transparent 44 Inkjet 48 Tiefkühl 51 5 Blatt 52	70,0 x 16,9 mm PREMIUM 19	70,0 x 25,4 mm PREMIUM 19
---	--	-------------------------------------	--	-------------------------------------	---	-------------------------------------	-------------------------------------

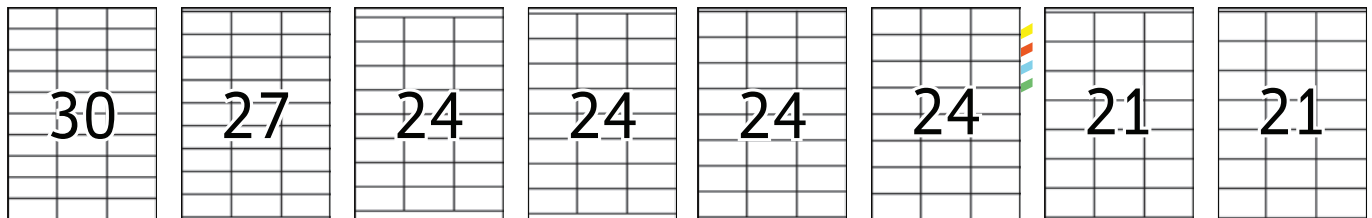

70,0 x 29,7 mm PREMIUM 19	70,0 x 32,0 mm PREMIUM 19	70,0 x 33,8 mm PREMIUM 20	70,0 x 35,0 mm PREMIUM 20	70,0 x 36,0 mm PREMIUM 20 Recycling 34 Stark haftend 45	70,0 x 37,0 mm PREMIUM 20 Adress/transp. 24 Recycling 34 Farbig 35 Wetterfest 38 Transparent 44	70,0 x 41,0 mm PREMIUM 20	70,0 x 42,0 mm PREMIUM 20
-------------------------------------	-------------------------------------	-------------------------------------	-------------------------------------	---	--	-------------------------------------	-------------------------------------

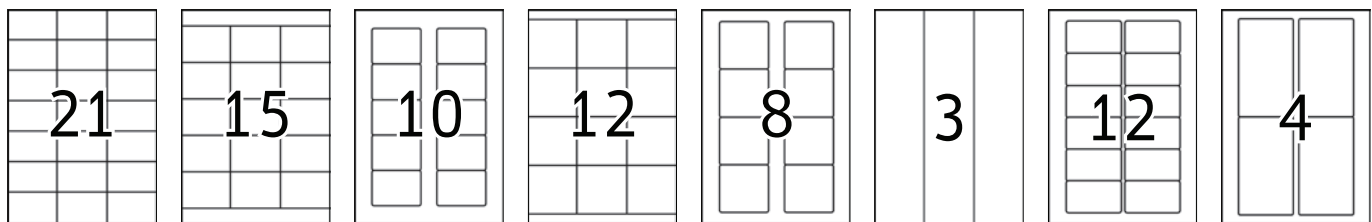

70,0 x 42,3 mm PREMIUM 20 Stark haftend 45	70,0 x 50,8 mm PREMIUM 20	70,0 x 50,8 mm Disketten 30	70,0 x 67,7 mm PREMIUM 20	70,0 x 67,7 mm Disketten 30	70,0 x 297,0 mm PREMIUM 20	78,7 x 46,6 mm Video 30	78,7 x 139,7 mm PREMIUM 20
---	-------------------------------------	---------------------------------------	-------------------------------------	---------------------------------------	--------------------------------------	-----------------------------------	--------------------------------------

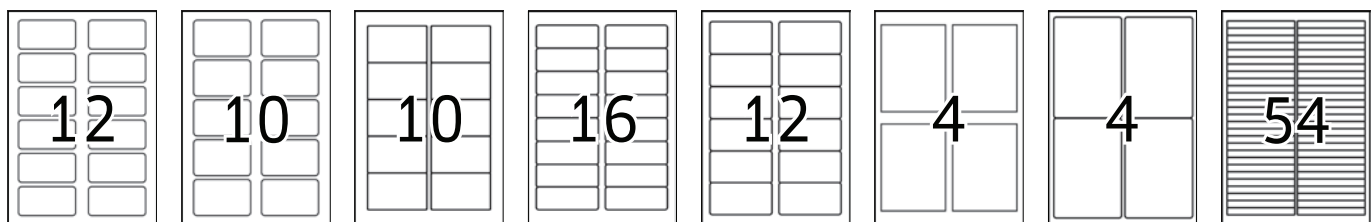

80,0 x 40,0 mm QR-Code 51	80,0 x 50,0 mm Namensetik. 47	83,8 x 50,8 mm PREMIUM 20 Inkjet 48	88,9 x 33,8 mm PREMIUM 20 Movables 32 Namensetik. 47	88,9 x 46,6 mm PREMIUM 20 Adress/Inkjet 24 Movables 32 Inkjet 48 Glossy Laser 49	90,0 x 120,0 mm Flaschenetik. 49	96,0 x 139,7 mm Adress/Inkjet 24 Inkjet 48 Glossy Laser 49	96,0 x 10,0 mm Movables 32
-------------------------------------	---	--	--	--	--	--	--------------------------------------



96,0 x 16,9 mm
Movables 32

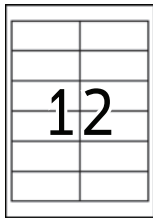

96,0 x 42,3 mm
Movables 32

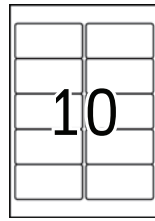

96,0 x 50,8 mm
PREMIUM 20
Adressieren 22
Adress/Mov. 22
Movables 32
Typenschild 41
Silberfolie 43
Transparent 44
Glasklar 44

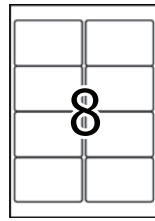

96,0 x 63,5 mm
Movables 32
Glossy Laser 49

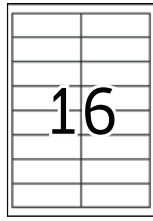

97,0 x 33,8 mm
PREMIUM 20
Adress/Inkjet 24
Inkjet 48

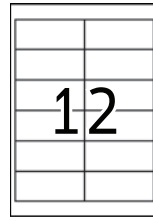

97,0 x 42,3 mm
PREMIUM 20
Adress/Inkjet 24
Adress/transp. 24
Wetterfest 38
Wetterf. ablös. 39
Inkjet/wetterf. 40
Transparent 44
Stark haftend 45
Inkjet 48
Blickdicht 51

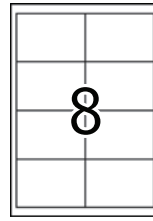

97,0 x 67,7 mm
PREMIUM 20

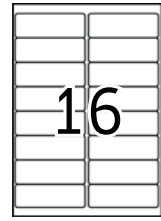

99,1 x 33,8 mm
PREMIUM 20
Adress/Mov. 22
Adress/Recy. 23
Movables 32
Recycling 34

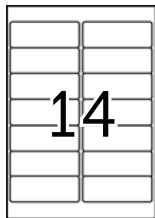

99,1 x 38,1 mm
PREMIUM 20
Adress/Mov. 22
Adress/Recy. 23
Adress/transp. 24
Movables 32
Recycling 34
Transp. 40,44
Glasklar 44

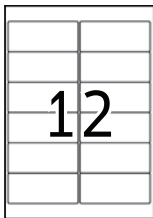

99,1 x 42,3 mm
Adress/Mov. 22
Movables 32
Outdoor 37
Folie gelb 38

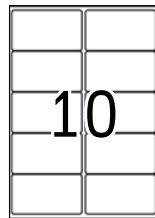

99,1 x 57,0 mm
PREMIUM 20
Adressieren 20
Adress/Mov. 22
Adress/wetterf. 23
Movables 33
Wetterfest 38
5 Blatt 52

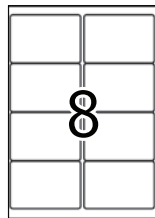

99,1 x 67,7 mm
PREMIUM 20
Adress/Mov. 22
Adress/wetterf. 23
Warnhinweis 23
Movables 33
Recycling 34
Neon 36
Wetterfest 38
Wetterf. ablös. 39
Silberfolie 43

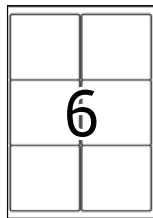

99,1 x 93,1 mm
PREMIUM 20
Adressieren 22
Adress/Mov. 22
Adress/wetterf. 23
Movables 33
Wetterfest 38



99,1 x 139,0 mm
PREMIUM 20
Adressieren 22
Adress/Mov. 22
Movables 33
Outdoor 37
Glasklar 44
5 Blatt 52

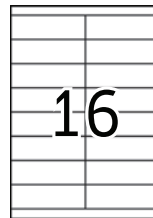

105,0 x 33,8 mm
PREMIUM 20

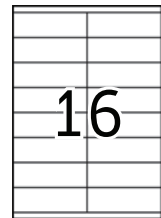

105,0 x 35,0 mm
PREMIUM 20

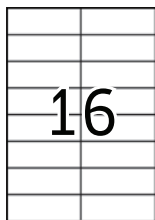

105,0 x 37,0 mm
PREMIUM 20
Farbig 35

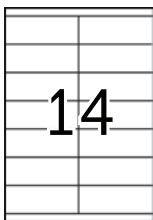

105,0 x 39,0 mm
PREMIUM 20



105,0 x 41,0 mm
PREMIUM 21

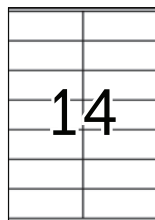

105,0 x 42,0 mm
PREMIUM 21

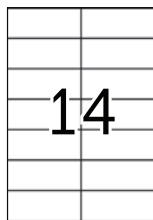

105,0 x 42,3 mm
PREMIUM 21
Movables 33
Farbig 35

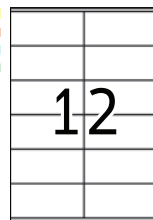

105,0 x 48,0 mm
PREMIUM 21
Recycling 34
Stark haftend 45

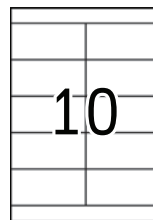

105,0 x 50,8 mm
PREMIUM 21

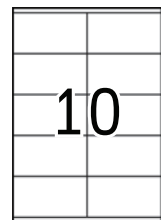

105,0 x 57,0 mm
PREMIUM 21

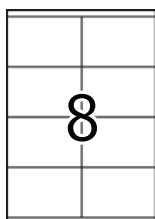

105,0 x 70,0 mm
PREMIUM 21

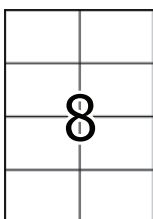

105,0 x 74,0 mm
PREMIUM 21



105,0 x 144,0 mm
PREMIUM 21



105,0 x 148,0 mm
PREMIUM 21
Movables 33
Recycling 34
Farbig 35
Outdoor 37
Wetterfest 38
Folie gelb 38
Wetterf. ablös. 39
Inkjet/wetterf. 40
Typenschild 41
Stark haftend 45
Blickdicht 51

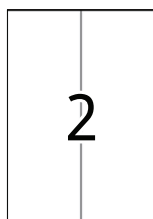

105,0 x 297,0 mm
PREMIUM 21



114,3 x 5,5 mm
CD-Rücken 29

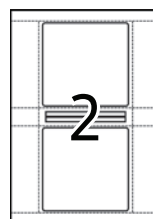

121,5 x 117,5 mm
CD-Cover 29

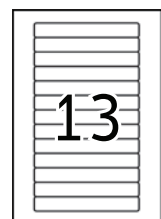

147,3 x 20,0 mm
Video 30

Sortimentsübersicht



157,0 x 61,0 mm Ordner A5 25	190,0 x 135,0 mm Wetterfest 38	190,0 x 275,0 mm Wetterfest 38	192,0 x 10,0 mm Movables 33	199,6 x 143,5 mm PREMIUM 21 Adressieren 23 Movables 33 Recycling 34 Farbig 35 Textiletiketten 47 Glossy Laser 49	199,6 x 289,1 mm PREMIUM 21 Adressieren 23 Recycling 34	200,0 x 297,0 mm PREMIUM 21	210,0 x 148,0 mm PREMIUM 21 Address/transp. 24 Recycling 34 Outdoor 37 Wetterfest 38 Inkjet/wetterf. 40 Transparent 44 Stark haftend 45

210,0 x 297,0 mm PREMIUM 21 Movables 33 Recycling 34 Farbig 35 Neon 36 Outdoor 37 Folie gelb 38 Wetterfest 38 Wetterf. ablös. 39 Inkjet/wetterf. 40 Typenschild 41 Goldfolie 43 Silberfolie 43 Transparent 44 Glasklar 44 Stark haftend 45 Inkjet 48 Glossy Laser 49 Glossy Ink 49 Blickdicht 51 5 Blatt 52	40,6 x 25,4 mm Movables 33 Goldfolie 43 Sonderform 50	58,4 x 42,3 mm Goldfolie 43 Silberfolie 43 Sonderform 50	63,5 x 42,3 mm Movables 33 Sonderform 50

ø 10 mm Movables 33 Sonderform 50	ø 20 mm Movables 33 Sonderform 50	ø 30 mm Movables 33 Folie gelb 38 Wetterf. ablös. 39 Stark haftend 45 Sonderform 50	ø 40 mm Movables 33 Sicherheit 42 Verschluss 42 Transparent 44 Glasklar 44 Sonderform 50	ø 60 mm Movables 33 Neon 36 Sonderform 50	ø 85 mm Movables 33 Wetterfest 38 Folie gelb 38 Sonderform 50

Ordner-Etiketten

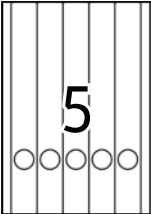
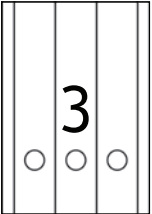
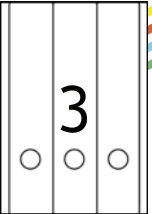
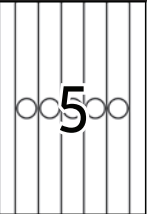
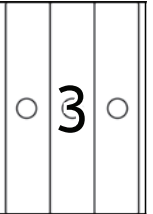

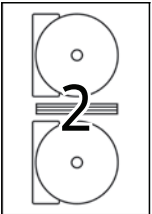
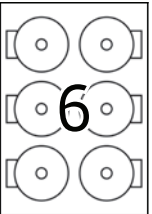
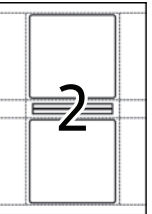
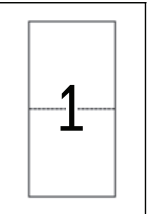
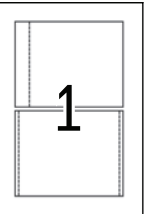
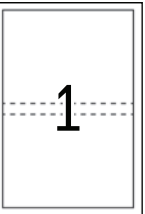

157,0 x 61,0 mm Permanent 26	192,0 x 16,9 mm Permanent 25	192,0 x 25,4 mm Permanent 25	192,0 x 34,0 mm Permanent 25 Movables 27	192,0 x 38,0 mm Permanent 25 Inkjet 26 Movables 27 Recycling 34 Farbig 27 5 Blatt 52	192,0 x 59,0 mm Permanent 25 Movables 27	192,0 x 61,0 mm Permanent 25 Inkjet 26 Movables 27 Recycling 34 Farbig 27 5 Blatt 52	34,0 x 297,0 mm Permanent 25

						
38,0 x 297,0 mm	59,0 x 297,0 mm	61,0 x 297,0 mm	34,0 x 297,0 mm	63,0 x 297,0 mm	190,0 x 30,0 mm	190,0 x 54,0 mm
Permanent 25	Permanent 25	Permanent 26	Permanent 26	Permanent 26	Einsteck-Rückenschild 27	Einsteck-Rückenschild 27
Farbig 27	Movables 27	Farbig 26				
Inkjet 26		Inkjet 26				
Movables 27		Movables 27				

CD-Etiketten und -Einleger

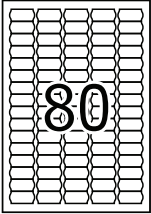
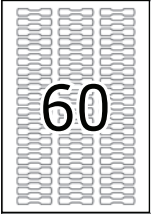
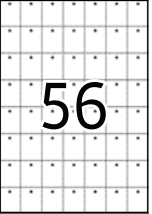
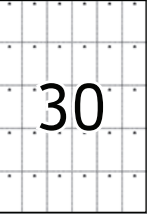
						
ø 116 mm	ø 116 mm Maxi	ø 78 mm	121,5 x 117,5 mm	121,0 x 242,0 mm	151,0 x 118,0 mm	183,0 x 273,0 mm
Blickdicht 28	Blickdicht 28	Mini-CD 8 cm 28	CD-Cover 29	CD-Einleger Slimcase 31	CD-Einleger Jewelcase 31	DVD-Einleger 31
Transparent 28	Transparent 28					
Inkjet 28	Inkjet 28					
Glossy Inkjet 28	Glossy Inkjet 28					
	DVD-Etikett 29					
	Glossy Laser 49					

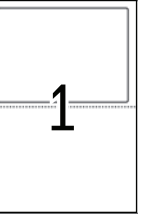

Spezielle Anwendungen

							
35,6 x 16,9 mm	49,0 x 10,0 mm	30,0 x 37,0 mm	35,0 x 59,4 mm	42,0 x 70,0 mm	52,5 x 93,5 mm	70,0 x 148,5 mm	182,0 x 130,0 mm
Preisetikett 33	Ringetikett 51	Anhänger 46	Anhänger 46	Anhänger 46	Anhänger 46	Anhänger 46	Versandetik. 24 + Beleg

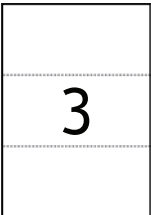
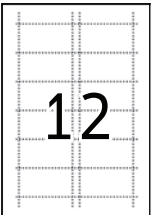
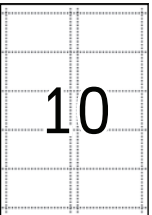
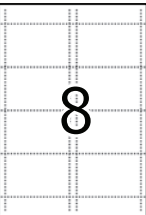
Spezielle Anwendungen Einsteck-Namensetiketten

			
210,0 x 99,0 mm	75,0 x 40,0 mm	90,0 x 54,0 mm	90,0 x 60,0 mm
Perforiert 46	Perforiert 47	Perforiert 47	Perforiert 47

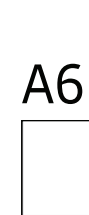
Blattformat A6, A5 und A3

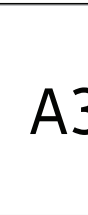
			
105,0 x 148,0 mm	148,5 x 105,0 mm	148,5 x 205,0 mm	420,0 x 297,0 mm
PREMIUM 21	PREMIUM 21	PREMIUM 21	PREMIUM 21
			Outdoor 37
			Transparent 44

Drucken ohne Boxenstopp

Vertrauen Sie auf HERMA PREMIUM Etiketten.
Präzise, schnell und unangefochten staufrei.

drucken
mitgrips!



Kein Papierstau mit
HERMA PREMIUM Etiketten.

- + PEFC-zertifiziertes Papier
- + Spürbar dickeres Material für leichtes Abziehen und Aufkleben
- + Garantiert staufrei und high-speed fähig durch extra starken Spezialverbund, Top-Planlage und Rundum-Sicherheitskante

Die vom TÜV SÜD zertifizierten HERMA PREMIUM Etiketten garantieren Ihnen störungsfreies Drucken auf Inkjet- und Laserdruckern.



 **HERMA**

HERMA PREMIUM Universal- und Adressetiketten. Höchste Sicherheit, beste Druckergebnisse, sichere Haftung.

HERMA PREMIUM setzt technologisch und qualitativ Maßstäbe. Ein extra starker Materialverbund macht die Etiketten High-Speed-fähig, die Top-Planlage garantiert dabei staufreies Drucken auf PC-Druckern und Kopierern. Das Ergebnis ist dank des extrem hohen Weißgrades brillant und konturenscharf.



PREMIUM Universal- und Adressetiketten

Etikettengröße (mm)	Beschreibung	Merkmale	Etik./ Blatt	10 Blatt		25 Blatt		100 Blatt		200 Blatt		Druckereinigung			
				Etik./ Packg. Nr.	Best.- Packg. Nr.	Etik./ Packg. Nr.	Best.- Packg. Nr.	Etik./ Packg. Nr.	Best.- Packg. Nr.	Etik./ Packg. Nr.	Best.- Packg. Nr.	Laser	Copy	Ink	Farb laser
Papier, permanent haftend															
25,4 x 10,0	weiß	☐ ↗ ↖ ↕	189			4725	4333					•	•	•	•
25,4 x 16,9	weiß	☐ ↗ ↖ ↕	112			2800	4334					•	•	•	•
35,6 x 16,9	weiß	☐ ↗ ↖ ↕	80			2000	4336					•	•	•	•
38,1 x 21,2	weiß	☐ ↗ ↖ ↕	65	650	8629	1625	5027	6500	4270	13000	4606	•	•	•	•
	weiß, ideal als Absenderetikett	☐ ↗ ↖ ↕	65			1625	4504	6500	4254			•	•	•	•
48,3 x 16,9	weiß	☐ ↗ ↖ ↕	64					6400	4271	12800	4607	•	•	•	•
48,3 x 25,4	weiß	☐ ↗ ↖ ↕	44			1100	5051	4400	4272	8800	4608	•	•	•	•
48,3 x 33,8	weiß ^{1a)}	☐ ↗ ↖ ↕	32	320	8643	800	4200					•	•	•	•
48,5 x 25,4	weiß	☐ ↗ ↖ ↕	40			1000	4357	4000	4474			•	•	•	•
52,5 x 21,2	weiß	↕	56			1400	5052	5600	4273	11200	4609	•	•	•	•
52,5 x 29,7	weiß	↕	40					4000	4461	8000	4610	•	•	•	•
63,5 x 33,9	weiß, ideal für C6-Kuvert	☐ ↗ ↖ ↕	24			600	4500	2400	4645			•	•	•	•
63,5 x 38,1	weiß, ideal für C6-Kuvert	☐ ↗ ↖ ↕	21	210	8632	525	5029	2100	4677			•	•	•	•
63,5 x 46,6	weiß, ideal für C6-Kuvert	☐ ↗ ↖ ↕	18			450	4501	1800	4265			•	•	•	•
63,5 x 72,0	weiß	☐ ↗ ↖ ↕	12					1200	4266			•	•	•	•
64,6 x 33,8	weiß	☐ ↗ ↖ ↕	24					2400	4262	4800	4632	•	•	•	•
66,0 x 25,4	weiß	☐ ↗ ↖ ↕	33					3300	4275	6600	4613	•	•	•	•
66,0 x 33,8	weiß ^{1b)}	☐ ↗ ↖ ↕	24	240	8633	600	5053	2400	4670	4800	4614	•	•	•	•
70,0 x 16,9	weiß	↕	51					5100	4459	10200	4611	•	•	•	•
70,0 x 25,4	weiß	↕	33					3300	4455			•	•	•	•
70,0 x 29,7	weiß	↕	30					3000	4456	6000	4612	•	•	•	•
70,0 x 32,0	weiß	↕	27					2700	4450			•	•	•	•

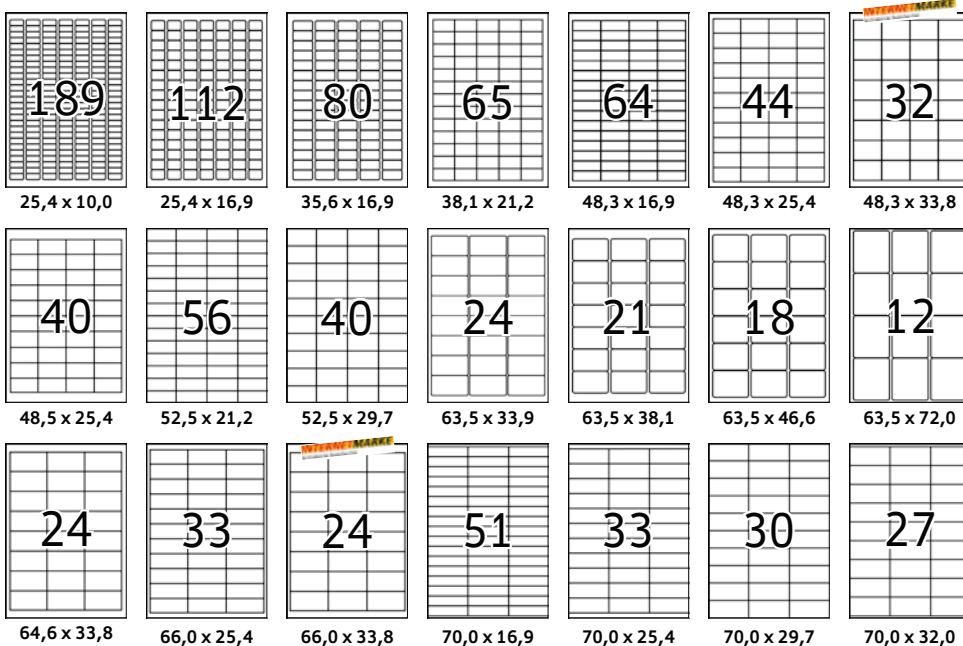

- Spürbar dicker: extra starke Etiketten - einfaches Aufkleben
- Besonders schnell und sicher haftend, auch auf kühlen und feuchten Oberflächen
- Umweltschonend und nachhaltig: 100 % PEFC-zertifiziertes Etikettenpapier, ohne Chlorbleiche, säurefrei, lösemittelfrei
- 100 % recyclingfähig mit dem Altpapier



Überzeugend im Test

Die vom TÜV SÜD zertifizierten HERMA PREMIUM Etiketten garantieren störungsfreies Drucken auf Laser- und Inkjetdruckern.

☐ Blatt mit umlaufendem Rand ↗ Ecken abgerundet ↕ Etikettenpapier aus PEFC zertifizierten Rohstoffen Geeignet für INTERNETMARKE®: ^{1a)} ohne Motiv/ohne Adresse ^{1b)} ohne Empfängeradresse ^{1c)} mit Empfängeradresse

PREMIUM Universal- und Adressetiketten

Etikettengröße (mm)	Beschreibung	Merkmale	10 Blatt		25 Blatt		100 Blatt		200 Blatt		Druckereignung					
			Etik./ Blatt	Etik./ Best.-Packg. Nr.	Etik./ Best.-Packg. Nr.	Etik./ Best.-Packg. Nr.	Etik./ Best.-Packg. Nr.	Etik./ Best.-Packg. Nr.	Laser	Copy	Ink	Farblaser				
Papier, permanent haftend																
70,0 x 33,8	weiß	▲	24				2400	4263			•	•	•	•		
70,0 x 35,0	weiß	▲	24				2400	4429			•	•	•	•		
70,0 x 36,0*	weiß ^{1b)}	▲	24	240 8638	600 4360		2400	4453	4800 4633		•	•	•	•		
70,0 x 37,0	weiß ^{1b)}	▲	24	240 8644	600 4390		2400	4464	4800 4615		•	•	•	•		
70,0 x 41,0	weiß ^{1b)}	▲	21				2100	4473	4200 4634		•	•	•	•		
70,0 x 42,0**	weiß ^{1b)}	▲	21		525 4361		2100	4451			•	•	•	•		
70,0 x 42,3	weiß ^{1b)}	▲	21	210 8634	525 5054		2100	4668	4200 4616		•	•	•	•		
70,0 x 50,8	weiß	▲	15		375 5055		1500	4278	3000 4618		•	•	•	•		
70,0 x 67,7	weiß	▲	12				1200	4279	2400 4617		•	•	•	•		
70,0 x 297,0	weiß	▲	3				300	4657			•	•	•	•		
78,7 x 139,7	weiß, ideal für Pakete ^{1c)}	☐▲	4				400	4472			•	•	•	•		
83,8 x 50,8	weiß, ca. Visitenkartengröße	☐▲	10		250 5028						•	•	•	•		
88,9 x 33,8	weiß, ideal für DIN lang-Kuvert	☐▲	16				1600	4479			•	•	•	•		
88,9 x 46,6	weiß, ideal für DIN lang-Kuvert	☐▲	12				1200	4666			•	•	•	•		
96,0 x 50,8	weiß, ideal für C4/C5-Kuvert ^{1c)}	☐▲	10				1000	4667			•	•	•	•		
97,0 x 33,8	weiß	☐▲	16				1600	4672	3200 4619		•	•	•	•		
97,0 x 42,3	weiß ^{1c)}	☐▲	12	120 8628	300 5056		1200	4669	2400 4623		•	•	•	•		
97,0 x 67,7	weiß ^{1c)}	☐▲	8		200 4359		800	4280	1600 4624		•	•	•	•		
99,1 x 33,8	weiß, ideal für DIN lang-Kuvert	☐▲	16		400 5075		1600	4267			•	•	•	•		
99,1 x 38,1	weiß, ideal für DIN lang-Kuvert	☐▲	14	140 8635	350 5076		1400	4678			•	•	•	•		
99,1 x 57,0	weiß, ideal für C4/C5-Kuvert ^{1c)}	☐▲	10				1000	4268			•	•	•	•		
99,1 x 67,7	weiß, ideal für B4/C4-Kuvert ^{1c)}	☐▲	8		200 5077		800	4269			•	•	•	•		
99,1 x 93,1	weiß, ideal für Pakete ^{1c)}	☐▲	6		150 4502		600	4653			•	•	•	•		
99,1 x 139,0	weiß, ideal für Pakete ^{1c)}	☐▲	4		100 4503		400	4250			•	•	•	•		
105,0 x 33,8	weiß	▲	16				1600	4264			•	•	•	•		
105,0 x 35,0	weiß	▲	16				1600	4427			•	•	•	•		
105,0 x 37,0	weiß	▲	16				1600	4462	3200 4620		•	•	•	•		
105,0 x 39,0	weiß	▲	14				1400	4654			•	•	•	•		

* auch in 500 Blatt: Best.-Nr. 4414 ** auch in 500 Blatt: Best.-Nr. 4415

- Spürbar dicker: extra starke Etiketten - einfaches Aufkleben
- Besonders schnell und sicher haftend, auch auf kühlen und feuchten Oberflächen
- Umweltschonend und nachhaltig: 100 % PEFC-zertifiziertes Etikettenpapier, ohne Chlorbleiche, säurefrei, lösemittelfrei
- 100 % recyclingfähig mit dem Altpapier



70,0 x 33,8	70,0 x 35,0	70,0 x 36,0	70,0 x 37,0	70,0 x 41,0	70,0 x 42,0	70,0 x 42,3
70,0 x 50,8	70,0 x 67,7	70,0 x 297,0	78,7 x 139,7	83,8 x 50,8	88,9 x 33,8	88,9 x 46,6
96,0 x 50,8	97,0 x 33,8	97,0 x 42,3	97,0 x 67,7	99,1 x 33,8	99,1 x 38,1	99,1 x 57,0
99,1 x 67,7	99,1 x 93,1	99,1 x 139,0	105,0 x 33,8	105,0 x 35,0	105,0 x 37,0	105,0 x 39,0

- ☐ Blatt mit umlaufendem Rand
- ☒ Ecken abgerundet
- ▲ Etikettenpapier aus PEFC zertifizierten Rohstoffen

Geeignet für INTERNETMARKE®:

- ^{1c)} mit Empfängeradresse
- ²⁾ geeignet für DHL, HERMES und andere Onlinersand Dienstleister
- ³⁾ Abziehhilfe auf der Rückseite (4 Schnitte)



Mit HERMA PREMIUM Etikettenpapieren fördert HERMA die nachhaltige Waldbewirtschaftung.

HERMA PREMIUM Etikettenpapiere – 100 % PEFC-zertifiziert.

HERMA PREMIUM Etiketten werden zu 100 % aus PEFC-zertifizierten Etikettenpapieren hergestellt – ausschließlich mit Material aus nachhaltiger Forstwirtschaft und chlorfrei gebleicht. Doch HERMA tut noch mehr: Alle Haftverbunde werden umweltschonend mit lösemittelfreien Haftklebern beschichtet.

PREMIUM Universal- und Adressetiketten

Etikettengröße (mm)	Beschreibung	Merkmale	Etik./ Blatt	10 Blatt		25 Blatt		100 Blatt		200 Blatt		Druckereinigung			
				Etik./ Packg. Nr.	Best.- Packg. Nr.	Etik./ Packg. Nr.	Best.- Packg. Nr.	Etik./ Packg. Nr.	Best.- Packg. Nr.	Etik./ Packg. Nr.	Best.- Packg. Nr.	Laser	Copy	Ink	Farb laser
Papier, permanent haftend															
105,0 x 41,0	weiß ^{1c)}	▲	14					1400	4475			•	•	•	•
105,0 x 42,0*	weiß ^{1c)}	▲	14					1400	4452			•	•	•	•
105,0 x 42,3	weiß ^{1c)}	▲	14			350	5057	1400	4674	2800	4625	•	•	•	•
105,0 x 48,0**	weiß ^{1c)}	▲	12			300	4363	1200	4457	2400	4635	•	•	•	•
105,0 x 50,8	weiß ^{1c)}	▲	10					1000	4281	2000	4629	•	•	•	•
105,0 x 57,0	weiß ^{1c)}	▲	10					1000	4425			•	•	•	•
105,0 x 70,0	weiß ^{1c)}	▲	8					800	4426			•	•	•	•
105,0 x 74,0	weiß ^{1c)}	▲	8	80	8645	200	5062	800	4470	1600	4626	•	•	•	•
105,0 x 144,0	weiß ^{1c)}	▲	4					400	4454			•	•	•	•
105,0 x 148,0	weiß ^{1c)}	▲	4	40	8630	100	5063	400	4676	800	4627	•	•	•	•
105,0 x 297,0	weiß	▲	2					200	4658			•	•	•	•
199,6 x 143,5	weiß, ideal für Pakete ²⁾	┌ □ ▲	2					200	4249			•	•	•	•
199,6 x 289,1	weiß, ideal für Pakete/Paletten	┌ □ ▲	1					100	4252			•	•	•	•
200,0 x 297,0	weiß	▲	1					100	4458			•	•	•	•
210,0 x 148,0	weiß ²⁾	▲	2	20	8636	50	5064	200	4282	400	4628	•	•	•	•
210,0 x 297,0	weiß ³⁾	▲	1	10	8637	25	5065	100	4428	200	4631	•	•	•	•
Blattformat A6															
105,0 x 148,0	weiß, einzeln bedruckbar (800 Blatt/Packg.)	┌ ▲	1							800	8689	•	•	•	•
Blattformat A5															
148,5 x 105,0	weiß, ideal für Pakete (400 Blatt/Packg.)	▲	2							800	8691	•	•	•	•
148,5 x 205,0	weiß, mit Abziehhilfe, ideal für Pakete ^{1c)} (400 Blatt/Packg.)	▲	1							400	8690	•	•	•	•
Blattformat A3															
420,0 x 297,0	weiß	▲	1					100	8692			•	•	•	•

* auch in 500 Blatt: Best.-Nr. 4416 ** auch in 500 Blatt: Best.-Nr. 4417

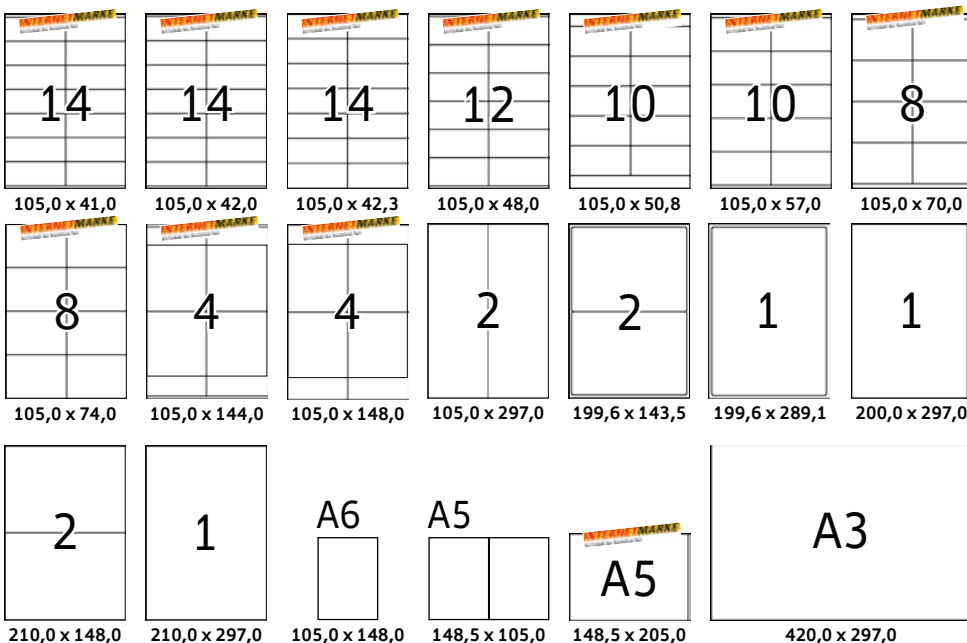

INTERNETMARKE
Ein Produkt der Deutschen Post

www.internetmarke.de

HERMA und Deutsche Post DHL haben Etiketten und Softwarelösungen perfekt aufeinander abgestimmt – für garantiert passgenauen Portodruck. Die geeigneten Formate sind in den Tabellen gekennzeichnet.

Geeignet für INTERNETMARKE®:

1^{a)} ohne Motiv/ohne Adresse
 1^{b)} ohne Empfängeradresse
 1^{c)} mit Empfängeradresse
 2) geeignet für DHL, HERMES und andere Onlineversand Dienstleister

Repositionierbare Adressetiketten: einfach abziehen und neu aufkleben.

Durch die einzigartige Movable®-Technologie lässt sich das Adressetikett rückstandsfrei abziehen und haftet immer wieder sicher. Und Kuverts und Versandverpackungen lassen sich bei Bedarf wieder verwenden: Die Etiketten hinterlassen keine Rückstände und beschädigen die Oberfläche nicht.



Repositionierbare Adressetiketten (Movable®-Technology)

- Sicher haftend auf unterschiedlichsten Oberflächen (glatt, trocken, unbeschädigt, staubfrei)
- Problemlos repositionierbar und mehrfach wiederhaftend
- Wirtschaftlich: Etiketten einzeln drucken mit „single-print“-Vorlage
- 100 % recyclingfähig mit dem Altpapier

Etikettengröße (mm)	Beschreibung	Merkmale	Etik./ Blatt	10 Blatt		25 Blatt		100 Blatt		Druckereignung				
				Etik./ Packg. Nr.	Best.- Packg. Nr.	Etik./ Packg. Nr.	Best.- Packg. Nr.	Etik./ Packg. Nr.	Best.- Packg. Nr.	Laser	Copy	Ink	Farblaser	
Papier, rückstandsfrei abziehbar + wieder haftend														
63,5 x 38,1	weiß, ideal für C6-Kuvert	<input checked="" type="checkbox"/> <input type="checkbox"/> F	21			525	5074	2100	10301	•	•	•	•	
99,1 x 33,8	weiß, ideal für DIN lang-Kuvert	<input checked="" type="checkbox"/> <input type="checkbox"/> F	16					1600	10309	•	•	•	•	
99,1 x 38,1	weiß, ideal für DIN lang-Kuvert	<input checked="" type="checkbox"/> <input type="checkbox"/> F	14			350	10016	1400	10310	•	•	•	•	
99,1 x 42,3	weiß, ideal für DIN lang-Kuvert ^{1c)}	<input checked="" type="checkbox"/> <input type="checkbox"/> F	12			300	10017	1200	10311	•	•	•	•	
96,0 x 50,8	weiß, ideal für C4/C5-Kuvert ^{1c)}	<input checked="" type="checkbox"/> <input type="checkbox"/> F	10			250	4349	1000	10307	•	•	•	•	
99,1 x 57,0	weiß, ideal für C4/C5-Kuvert ^{1c)}	<input checked="" type="checkbox"/> <input type="checkbox"/> F	10					1000	10316	•	•	•	•	

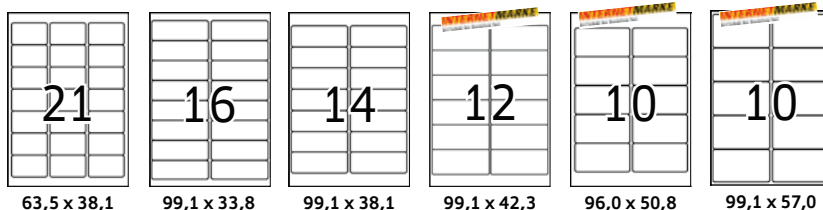

Repositionierbare Adressetiketten (Movable®-Technology), blickdicht

- 100 % blickdicht: decken alte Beschriftungen und Etiketten perfekt ab
- Sicher haftend auf allen Verpackungsmaterialien

Papier, rückstandsfrei abziehbar + wieder haftend														
99,1 x 67,7	weiß, blickdicht, für B4/C4-Kuvert ^{1c)}	<input checked="" type="checkbox"/> <input type="checkbox"/> F	8			200	10018	800	10312	•	•	•	•	
99,1 x 93,1	weiß, blickdicht, ideal für Pakete ^{1c)}	<input checked="" type="checkbox"/> <input type="checkbox"/> F	6					600	10317	•	•	•	•	
99,1 x 139,0	weiß, blickdicht, ideal für Pakete ^{1c)}	<input checked="" type="checkbox"/> <input type="checkbox"/> F	4			100	10019	400	10313	•	•	•	•	

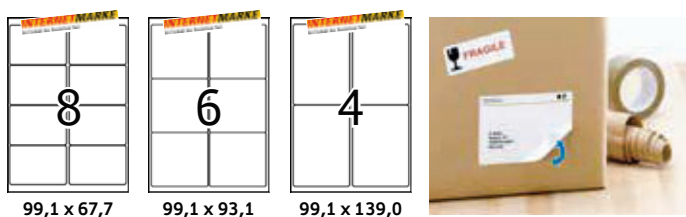

Die Rückseite sagt's...

Die Artikelnummer auf der Blattrückseite erleichtert die Identifikation bereits aus der Packung entnommener Bogen. Und sie bietet die Sicherheit, dass die in der Software ausgewählte Artikelnummer mit dem Bogen übereinstimmt. So werden Fehldrucke zuverlässig vermieden. Auch Nachbestellungen sind kein Problem, selbst wenn Sie nur noch einen Bogen übrig haben.



- Ecken abgerundet
- Blatt mit umlaufendem Rand
- Etikettenpapier aus PEFC-zertifizierten Rohstoffen
- F FSC® zertifiziertes Etikettenmaterial, aus vorbildlich bewirtschafteten Wäldern

Geeignet für INTERNETMARKE®:
^{1c)} mit Empfängeradresse
²⁾ geeignet für DHL, HERMES und andere Onlineversand Dienstleister

Recycling-Adressetiketten. Hervorragend für Umwelt und Klima.

HERMA Etiketten aus Recyclingpapier sind ausgezeichnet, denn das Etikettenpapier besteht aus 100 % Recyclingmaterial. Das naturweiße Etikettenmaterial zeichnet sich durch einen besonders hohen Weißegrad und eine hohe Reinheit und Alterungsbeständigkeit aus.

Die Herstellung erfolgt Energie- und Ressourcen schonend.



Recycling Adressetiketten

Etikettengröße (mm)	Beschreibung	Merkmale	Etik./ Blatt	10 Blatt		20/25 Blatt		100 Blatt		Druckereignung			
				Etik./ Packg. Nr.	Best.- Packg. Nr.	Etik./ Packg. Nr.	Best.- Packg. Nr.	Etik./ Packg. Nr.	Best.- Packg. Nr.	Laser	Copy	Ink	Farb laser
Papier, permanent haftend													
63,5 x 38,1	weiß, ideal für C6-Kuvert	☐	21					2100	10822	•	•	•	•
99,1 x 33,8	weiß, ideal für DIN lang-Kuvert	☐	16					1600	10825	•	•	•	•
99,1 x 38,1	weiß, ideal für DIN lang-Kuvert	☐	14					1400	10826	•	•	•	•
99,1 x 67,7	weiß, ideal für B4/C4-Kuverts ^{1c)}	☐	8					800	10827	•	•	•	•
199,6 x 143,5	weiß, ideal für Pakete/Päckchen ²⁾	☐	2					200	10830	•	•	•	•
199,6 x 289,1	weiß, ideal für Pakete	☐	1					100	10831	•	•	•	•

- Etikettenpapier aus 100 % Recyclingmaterial
- Besonders hoher Weißegrad (ISO 97% / CIE 133) und hohe Reinheit durch Altpapierselektion, ohne optische Aufheller
- Gleichmäßige Oberfläche, gute Deckkraft

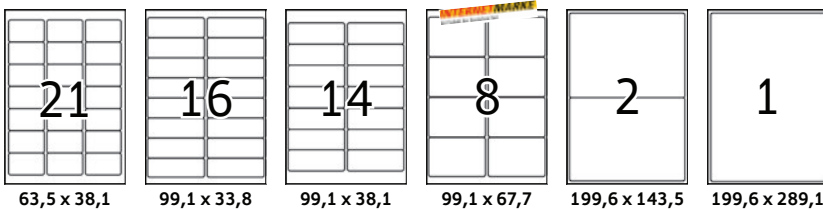

Weitere Recycling-etiketten auf Seite 34.

Wetterfeste Versandetiketten

Polyesterfolie, extrem stark haftend													
99,1 x 57,0	weiß, Folie, ideal für C4/C5-Kuvert ^{1c)}	☐	10					250	8330	•	•	•	•
99,1 x 67,7	weiß, Folie, ideal für B4/C4-Kuvert ^{1c)}	☐	8					200	8331	•	•	•	•
99,1 x 93,1	weiß, Folie, ideal für Pakete ^{1c)}	☐	6					150	8332	•	•	•	•

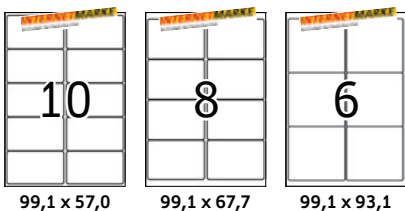

Anwendungsvideo
Adressetiketten

- Sicher haftend auf allen Verpackungsmaterialien: Kuverts, Pakete, Versandrollen, Folien, PE und Tyvek
- Spezielle Laserbeschichtung für beste Tonerfixierung
- Wetterfest, UV- und alterungsbeständig, Öl und Schmutz abweisend, reißfest, abwaschbar, temperaturbeständig von -30 bis + 80° C

Etiketten für Versandhinweise/Warnhinweise

Papier, permanent haftend													
50,0 x 142,0	neon-rot	☐ F	8					160	8325	•	•	•	•
50,0 x 142,0	weiß	☐ ↑	8					200	8326	•	•	•	•
99,1 x 67,7	neon-rot	☐ F	8					160	5046	•	•	•	•
99,1 x 67,7	weiß ^{1c)}	☐ ↑	8					200	5077	800	4269	•	•

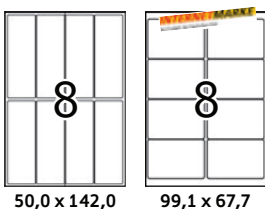

- Maximale Aufmerksamkeit für besondere Hinweise
- Neon-rot: Signalstark mit schwarzem Aufdruck
- Weiß: Signalstark mit farbigem Text auf weißem Untergrund

Transparente Adressetiketten mit dem No Label-Effekt: wie direkt bedruckt.

Transparente Etiketten von HERMA sind nahezu unsichtbar - perfekt für professionelle und hochwertige Aussendungen. Die Adresse wirkt wie direkt auf das Kuvert gedruckt. Ideal auf farbigen Kuverts, aber auch für Beschriftungen auf Mappen und repräsentativen Unterlagen, auf Schubladen und Schränken.



Transparente Adressetiketten

- Vielseitig einsetzbar: überall, wo ein weißes Etikett stören würde
- Ideal auf farbigem Untergrund
- Wetterfest und Schmutz abweisend

Weitere Transparente Etiketten auf Seite 44.

Etikettengröße (mm)	Beschreibung	Merkmale	Etik./ Blatt	10 Blatt		25 Blatt		100 Blatt		Druckereignung			
				Etik./ Packg. Nr.	Best.- Packg. Nr.	Etik./ Packg. Nr.	Best.- Packg. Nr.	Etik./ Packg. Nr.	Best.- Packg. Nr.	Laser	Copy	Ink	Farb laser
Polyesterfolie, matt, permanent haftend													
63,5 x 38,1	transparent, Folie, für C6-Kuvert	<input checked="" type="checkbox"/>	21			525	8670						
66,0 x 33,8	transparent, Folie, für C6-Kuvert	<input type="checkbox"/>	24			600	4681						
70,0 x 37,0	transparent, Folie, für C6-Kuvert	<input type="checkbox"/>	24			600	4685						
97,0 x 42,3	transparent, Folie, für DIN lang-Kuv. ^{1c)}	<input type="checkbox"/>	12	120	4586	300	4682						
99,1 x 38,1	transparent, Folie, für DIN lang-Kuv.	<input checked="" type="checkbox"/>	14			350	8671						
210,0 x 148,0	transparent, Folie, für B4/C4-Kuvert	<input type="checkbox"/>	2			50	4683						

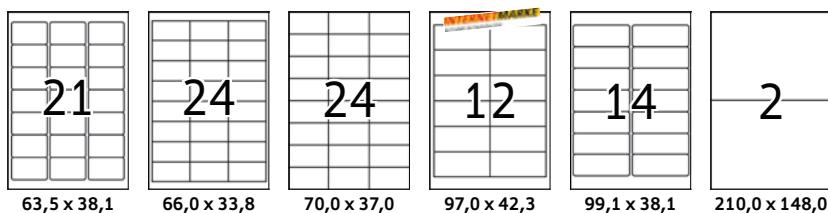

Inkjet Adressetiketten

- Speziell für Inkjetdrucker – gestrichenes 90 g/m² Spezialpapier
- Sofort trocken, wischfest
- Perfekt konturenscharfer Druck und höchste Farbbrillanz
- Vollflächig bedruckbar durch umlaufenden Rand

Weitere Inkjet-Etiketten auf Seite 48.

Spezialpapier, schnell trocken, Foto-Qualität, permanent haftend													
63,5 x 38,1	weiß, ideal für C6-Kuvert	<input checked="" type="checkbox"/>	21			525	8838						
88,9 x 46,6	weiß, ideal für DIN lang-Kuvert	<input checked="" type="checkbox"/>	12			300	8842	1200	8805				
97,0 x 33,8	weiß, ideal für DIN lang-Kuvert	<input type="checkbox"/>	16					1600	4815				
97,0 x 42,3	weiß, ideal für DIN lang-Kuvert ^{1c)}	<input type="checkbox"/>	12			300	4823	1200	4816				
96,0 x 139,7	weiß, ideal für Pakete	<input checked="" type="checkbox"/>	4					400	8807				

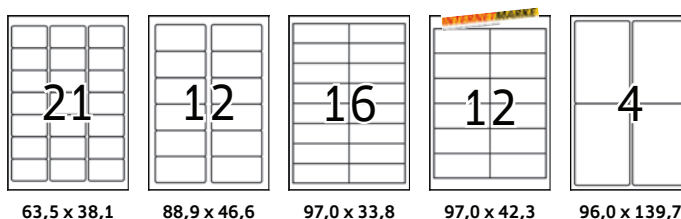

Versandetikett + Einlieferungsbeleg, ideal für Online-Frankierung

- Versandetikett und Lieferschein, Rechnung oder Sendenotiz in einem Druckvorgang
- Besonders geeignet für Versand mit Online-Frankierung
- Besonders sicherer Drucker-durchlauf durch kompletten Materialverbund

Papier, Einlieferungsbeleg durch Perforation abtrennbar, permanent haftend													
182,0 x 130,0	weiß, blickdicht, perforiert ²⁾	<input checked="" type="checkbox"/>	<input type="checkbox"/>	<input checked="" type="checkbox"/>	1	25	8316						

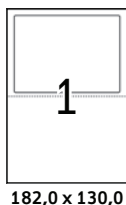

- Ecken abgerundet
 - Blatt mit umlaufendem Rand
 - Etikettenpapier aus PEFC-zertifizierten Rohstoffen
 - F** FSC® zertifiziertes Etikettenmaterial, aus vorbildlich bewirtschafteten Wäldern
- Geeignet für INTERNETMARKE®:
^{1c)} mit Empfängeradresse
²⁾ geeignet für DHL, HERMES und andere Onlineversand Dienstleister

Ordneretiketten, permanent haftend.

Egal welcher Ordner verwendet wird, im HERMA Sortiment gibt es die passende Lösung: Für schmale und breite Steh- und Hängeordner, in kurzer oder langer Ausführung mit Grifflochstanzung. Zum Aufkleben oder Einstecken, in Weiß oder Farbe. Das hochweiße Etikettenpapier ist 100 % blickdicht und garantiert beste Druckergebnisse in Schwarzweiß oder Farbe*.



Ordneretiketten, permanent haftend

Etikettengröße (mm)	Beschreibung	Merkmale	10 Blatt		20/25 Blatt		100 Blatt		Druckereignung			
			Etik./ Blatt	Best.- Packg. Nr.	Etik./ Best.- Packg. Nr.	Etik./ Best.- Packg. Nr.	Laser	Copy	Ink	Farb laser		
Papier, blickdicht*, permanent haftend												
Ringbücher ca. 25 mm Rückenstärke:												
192,0 x 16,9	weiß, schmal, kurz	☞ ☐ ▲	16		400	5118			•	•	•	•
Ringbücher ca. 37 mm Rückenstärke:												
192,0 x 25,4	weiß, schmal, kurz	☞ ☐ ▲	10		250	5119			•	•	•	•
Elba, Biella, Mehle:												
192,0 x 34,0	weiß, schmal, kurz	☞ ☐ ▲	8		200	5160	800	4290	•	•	•	•
Leitz, Elba, Esselte, Mehle, Herlitz, Bene:												
192,0 x 38,0	weiß, schmal, kurz	☞ ☐ ▲	7	70 8620	175	5090	700	4283	•	•	•	•
	gelb, schmal, kurz	☞ ☐ F	7		140	5091*			•	•	•	•
	rot, schmal, kurz	☞ ☐ F	7		140	5092*			•	•	•	•
	blau, schmal, kurz	☞ ☐ F	7		140	5093*			•	•	•	•
	grün, schmal, kurz	☞ ☐ F	7		140	5094*			•	•	•	•
Elba, Esselte, Herlitz:												
192,0 x 59,0	weiß, breit, kurz	☞ ☐ ▲	4		100	5123	400	4291	•	•	•	•
Leitz, Elba, Mehle, Bene, Biella:												
192,0 x 61,0	weiß, breit, kurz	☞ ☐ ▲	4	40 8621	100	5095	400	4284	•	•	•	•
	gelb, breit, kurz	☞ ☐ F	4		80	5096*	400	4296*	•	•	•	•
	rot, breit, kurz	☞ ☐ F	4		80	5097*	400	4297*	•	•	•	•
	blau, breit, kurz	☞ ☐ F	4		80	5098*	400	4298*	•	•	•	•
	grün, breit, kurz	☞ ☐ F	4		80	5099*	400	4299*	•	•	•	•
Elba, Biella, Mehle:												
34,0 x 297,0	weiß, schmal, lang, Griffloch	☞ ▲	5		125	5158			•	•	•	•
Leitz, Elba, Esselte, Mehle, Herlitz, Bene:												
38,0 x 297,0	weiß, schmal, lang, Griffloch	☞ ▲	5		125	5130			•	•	•	•
	gelb, schmal, lang, Griffloch	☞ F	5		100	5131*			•	•	•	•
	rot, schmal, lang, Griffloch	☞ F	5		100	5132*			•	•	•	•
	blau, schmal, lang, Griffloch	☞ F	5		100	5133*			•	•	•	•
	grün, schmal, lang, Griffloch	☞ F	5		100	5134*			•	•	•	•
Elba, Esselte, Herlitz:												
59,0 x 297,0	weiß, breit, lang, Griffloch	☞ ▲	3		75	5159			•	•	•	•

- Sicher haftend auch bei häufigem Ordnergebrauch
- Blanko: ideal für Firmenlogo, Beschriftungen und Ordnungsvermerke
- 100 % recyclingfähig mit dem Altpapier



Absolut blickdicht*:
Deckt bestehende Beschriftungen zuverlässig ab



Extra-schmale Formate
für Rückenbreiten von
25 bzw. 37 mm



Farbige Etiketten
für mehr Übersicht im
Aktenschrank

* Permanent farbige Ordneretiketten nicht blickdicht

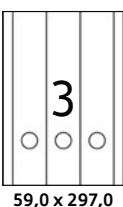
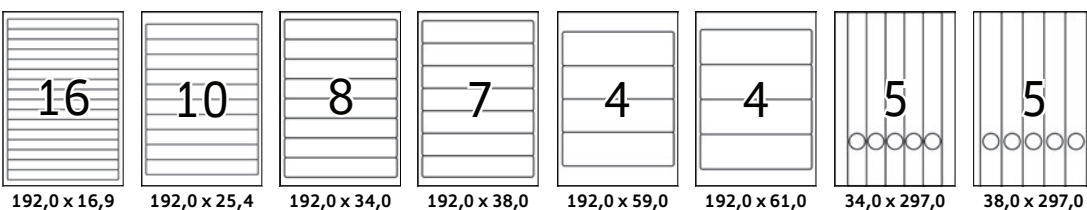

Ordneretiketten, permanent haftend

- Sicher haftend auch bei häufigem Ordnergebrauch
- Blanko: ideal für Firmenlogo, Beschriftungen und Ordnungsvermerke
- 100 % recyclingfähig mit dem Altpapier

Etikettengröße (mm)	Beschreibung	Merkmale	Etik./ Blatt	10 Blatt		20/25 Blatt		100 Blatt		Druckreinigung				
				Etik./ Packg. Nr.	Best.- Packg. Nr.	Etik./ Packg. Nr.	Best.- Packg. Nr.	Etik./ Packg. Nr.	Best.- Packg. Nr.	Laser	Copy	Ink	Farblaser	
Papier, blickdicht*, permanent haftend														
Leitz, Elba, Mehle, Bene, Biella:														
61,0 x 297,0	weiß, breit, lang, Griffloch	↷ ▲	3			75	5135			•	•	•	•	
	gelb, breit, lang, Griffloch	↷ F	3			60	5136*			•	•	•	•	
	rot, breit, lang, Griffloch	↷ F	3			60	5137*			•	•	•	•	
	blau, breit, lang, Griffloch	↷ F	3			60	5138*			•	•	•	•	
	grün, breit, lang, Griffloch	↷ F	3			60	5139*			•	•	•	•	
Leitz A5-Ordner:														
157,0 x 61,0	weiß, breit, für A5-Ordner	↷ □ ▲	4			100	5121			•	•	•	•	
Leitz, Elba, Falken:														
34,0 x 297,0	weiß, schmal, Hängeordner	↷ ▲	5			125	5165			•	•	•	•	
Leitz, Elba:														
63,0 x 297,0	weiß, breit, Hängeordner	↷ ▲	3			75	5167			•	•	•	•	

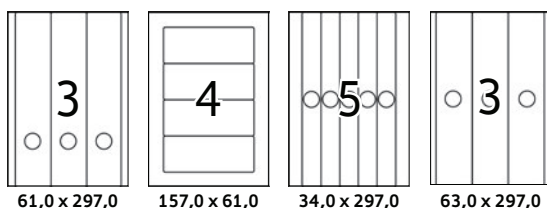

* Permanent farbige Ordneretiketten nicht blickdicht

Recycling Ordneretiketten

- Etikettenpapier aus 100 % Recyclingmaterial
- Besonders hoher Weißegrad und hohe Reinheit durch Altpapierselektion, ohne Chlorbleiche, ohne optische Aufheller (Weißegrad ISO 97% / CIE 133)
- Gleichmäßige Oberfläche, gute Deckkraft

Etikettenpapier aus 100% Recyclingmaterial, permanent haftend

Leitz, Elba, Esselte, Mehle, Herlitz, Bene:														
192,0 x 38,0	weiß, schmal, kurz	↷ □	7					700	10834	•	•	•	•	
Leitz, Elba, Mehle, Bene, Biella:														
192,0 x 61,0	weiß, breit, kurz	↷ □	4					400	10835	•	•	•	•	

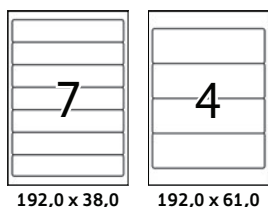

Inkjet Ordneretiketten

- Speziell für Inkjetdrucker – gestrichenes 90 g/m² Spezialpapier
- Perfekt konturenscharfer Druck und höchste Farbbrillanz
- Sicher haftend auch bei häufigem Ordnergebrauch
- Störungsfreier Durchlauf, auch bei kritischen Papierführungen

Spezialpapier, schnell trocken, Foto-Qualität, permanent haftend

Leitz, Elba, Esselte, Mehle, Herlitz, Bene:														
192,0 x 38,0	weiß, schmal, kurz	↷ □	7			175	4825					•		
Leitz, Elba, Mehle, Bene, Biella:														
192,0 x 61,0	weiß, breit, kurz	↷ □	4			100	4826					•		
Leitz, Elba, Esselte, Mehle, Herlitz, Bene:														
38,0 x 297,0	weiß, schmal, lang, Griffloch	↷	5			125	4830					•		
Leitz, Elba, Mehle, Bene, Biella:														
61,0 x 297,0	weiß, breit, lang, Griffloch	↷	3			75	4831					•		

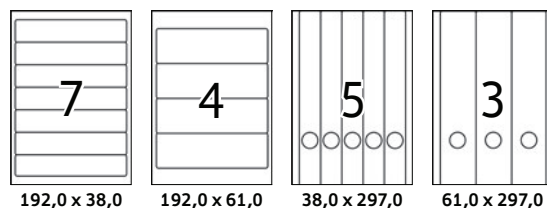

- ↷ Ecken abgerundet
- Blatt mit umlaufendem Rand
- ▲ Etikettenpapier aus PEFC-zertifizierten Rohstoffen
- F FSC® zertifiziertes Etikettenmaterial, aus vorbildlich bewirtschafteten Wäldern

Ablösbare Ordneretiketten.

Ordner beschriften – besonders einfach, sicher und flexibel. Dank der Movables®-Technologie lassen sich die Ordneretiketten problemlos ablösen und repositionieren. Schief aufgeklebte Etiketten gehören damit der Vergangenheit an. Die Etiketten haften sicher, auch bei häufigem Ordnergebrauch.

Ablösbare Sichtreiter-Etiketten siehe Seite 32.



Ablösbare Ordneretiketten (Movables®-Technology)

Etikettengröße (mm)	Beschreibung	Merk-male	Etik./ Blatt	10 Blatt		20/25 Blatt		100 Blatt		Druckereignung			
				Etik./ Packg. Nr.	Best.- Packg. Nr.	Etik./ Packg. Nr.	Best.- Packg. Nr.	Etik./ Packg. Nr.	Best.- Packg. Nr.	Laser	Copy	Ink	Farb laser
Repositionierbar, rückstandsfrei abziehbar + wieder haftend													
Elba, Biella, Mehle:													
192,0 x 34,0	weiß, schmal, kurz	☞ □ F	8			200 10150				•	•	•	•
Leitz, Elba, Esselte, Mehle, Herlitz, Bene:													
192,0 x 38,0	weiß, schmal, kurz	☞ □ F	7			175 10155	700 10140			•	•	•	•
	gelb, schmal, kurz	☞ □ F	7			140 10156*				•	•	•	•
	rot, schmal, kurz	☞ □ F	7			140 10157*				•	•	•	•
	blau, schmal, kurz	☞ □ F	7			140 10158*				•	•	•	•
	grün, schmal, kurz	☞ □ F	7			140 10159*				•	•	•	•
Elba, Esselte, Herlitz:													
192,0 x 59,0	weiß, breit, kurz	☞ □ F	4			100 10160				•	•	•	•
Leitz, Elba, Mehle, Bene, Biella:													
192,0 x 61,0	weiß, breit, kurz	☞ □ F	4			100 10165	400 10141			•	•	•	•
	gelb, breit, kurz	☞ □ F	4			80 10166*				•	•	•	•
	rot, breit, kurz	☞ □ F	4			80 10167*				•	•	•	•
	blau, breit, kurz	☞ □ F	4			80 10168*				•	•	•	•
	grün, breit, kurz	☞ □ F	4			80 10169*				•	•	•	•
Leitz, Elba, Esselte, Mehle, Herlitz, Bene:													
38,0 x 297,0	weiß, schmal, lang, Griffloch	☞ □ F	5			125 10175				•	•	•	•
Elba, Esselte, Herlitz:													
59,0 x 297,0	weiß, breit, lang, Griffloch	☞ F	3			75 10180				•	•	•	•
Leitz, Elba, Mehle, Bene, Biella:													
61,0 x 297,0	weiß, breit, lang, Griffloch	☞ F	3			75 10185				•	•	•	•

- Problemlos repositionierbar und mehrfach wiederhaftend
- Rückstandsfrei abziehbar ohne Beschädigung des Ordners
- 100 % blickdicht: nichts scheint durch
- 100 % recyclingfähig mit dem Altpapier



Rückstandsfrei abziehbar – ideal für wechselnde Beschriftungen



Anwendungs-video Ordneretiketten

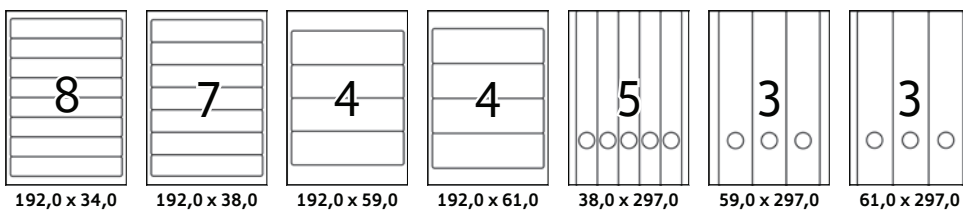

* Lieferbar solange vorrätig

Einsteck-Rückenschilder

Karton, nicht klebend, Mikroperforation, 170 gr													
Leitz, Elba, EJA, Falken:													
190,0 x 30,0	weiß, schmal	□ F	9			225 5122				•	•	•	•
Leitz, Elba, EJA, Falken:													
190,0 x 54,0	weiß, breit	□ F	5			125 5032				•	•	•	•

- Passend für Ordner mit Rückenschildtasche, einfach auszuwechseln
- Hochweiße, gestrichene Oberfläche, hohe Opazität
- Sauber trennbar durch Mikroperforation

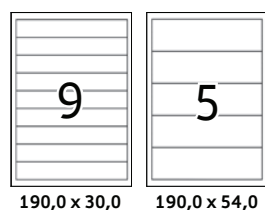

CD-/DVD-Etiketten: absolut mittig zentriert – ohne zusätzliche Hilfsmittel.

HERMA CD-/DVD-Etiketten bieten eine Positionierhilfe an jedem Etikett. Einfach in der Jewel-Box anlegen – aufkleben, fertig. Das Ergebnis: absolut mittig zentriert! Für sicheren Lauf, auch in High-Speed-Laufwerken. Die Positionierhilfe ist gleichzeitig auch Anfasshilfe – störende Fingerabdrücke in der Klebstoffschicht werden zuverlässig vermieden.



CD-Etiketten

- Sichere Haftung, auch in High-Speed-Laufwerken
- Hochweißes Etikettenpapier, 100 % blickdicht: CD-Aufdrucke scheinen nicht durch
- Transparent – die Beschriftung wirkt wie direkt aufgedruckt
- Glossy: hochglänzend, für Ausdrücke, die beeindrucken
- Mit Positionierhilfe an jedem Etikett

Etikettengröße (mm)	Beschreibung	Merkmale	Etik./ Blatt	10 Blatt		25 Blatt		100 Blatt		Druckereignung				
				Etik./ Packg. Nr.	Best.- Packg. Nr.	Etik./ Packg. Nr.	Best.- Packg. Nr.	Etik./ Packg. Nr.	Best.- Packg. Nr.	Laser	Copy	Ink	Farblaser	
Papier, blickdicht, permanent haftend														
ø 116	weiß, blickdicht	<input type="checkbox"/> ▲	2			50	5079	200	4471	•	•	•	•	
ø 116 Maxi	weiß, blickdicht	<input type="checkbox"/> ▲	2	20	8624	50	5115	200	4460	•	•	•	•	
ø 78	weiß, blickdicht, Mini-CD 8 cm	<input type="checkbox"/> ▲	6	60	8619					•	•	•	•	
Folie, transparent, permanent haftend														
ø 116	glasklar	<input type="checkbox"/>	2			50	4374			•	•		•	
Papier, glossy, permanent haftend														
ø 116 Maxi	weiß	<input type="checkbox"/>	2			50	4914			•	•		•	

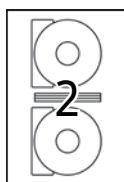

ø 116

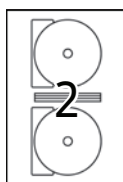

ø 116 Maxi

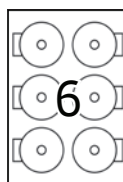

ø 78



Klassisch: Innenlochdurchmesser 41 mm



Maxi-Formate: viel Platz für Text und Bild (Innenlochdurchm. 18,5 mm)

Inkjet CD-Etiketten

- Foto-Qualität, sofort trocken, wischfest
- Perfekt konturenscharfer Druck und höchste Farbbrillanz
- Mit Positionierhilfe an jedem Etikett

Gestrichenes Spezialpapier, Foto-Qualität, permanent haftend														
Etikettengröße (mm)	Beschreibung	Merkmale	Etik./ Blatt	Etik./ Packg. Nr.	Best.- Packg. Nr.	Etik./ Packg. Nr.	Best.- Packg. Nr.	Etik./ Packg. Nr.	Best.- Packg. Nr.	Laser	Copy	Ink	Farblaser	
ø 116	weiß	<input type="checkbox"/>	2			50	4849						•	
	weiß, glossy	<input type="checkbox"/>	2	20	8900								•	
ø 116 Maxi	weiß	<input type="checkbox"/>	2			50	4850						•	
	weiß, glossy	<input type="checkbox"/>	2	20	8885								•	

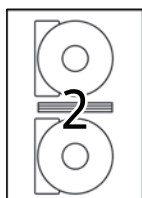

ø 116

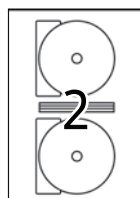

ø 116 Maxi

- ⤵ Ecken abgerundet
- Blatt mit umlaufendem Rand
- ▲ Etikettenpapier aus PEFC-zertifizierten Rohstoffen



Two-in-one: das Etikett mit Zweifachnutzen.

Durch spezielle Perforationen im Trägerpapier können Two-in-one-Etiketten sowohl klebend als auch nicht klebend eingesetzt werden.

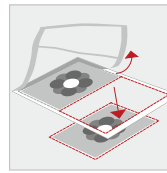

Als CD-Einleger:
Gitter abziehen
und an den
Perforationen
im Trägerpapier
trennen

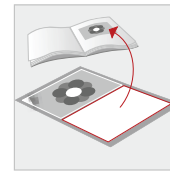

Oder als selbst-
klebendes
CD-Cover-Etikett
vom Trägerpapier
ablösen und
aufkleben

CD-Cover-Etiketten

Etikettengröße (mm)	Beschreibung	Merkmale	Etik./ Blatt	10 Blatt		25 Blatt		100 Blatt		Druckereignung			
				Etik./ Packg. Nr.	Best.- Packg. Nr.	Etik./ Packg. Nr.	Best.- Packg. Nr.	Etik./ Packg. Nr.	Best.- Packg. Nr.	Laser	Copy	Ink	Farblaser
Papier, permanent haftend													
121,5 x 117,5	weiß, CD-Cover	☐ □ ▲	2			50	4373			•	•	•	•
114,3 x 5,5	weiß, CD-Box	☐ □ ▲	48			1200	5078			•	•	•	•

- CD-Boxen individuell beschriftet
- 2 in 1: zum Aufkleben oder Einschieben – Etikett und Einleger in einem, passend für alle Jewel- und Slim Cases (4373)
- Oder für den Rücken der CD-Box (5078)

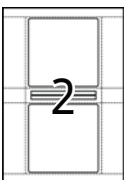

121,5 x 117,5



114,3 x 5,5

DVD-/Blu-ray-Etiketten

Polyesterfolie, permanent haftend													
∅ 116 Maxi *	weiß	☐	2			50	4699			•	•	•	•

* Innenlochdurchmesser 18,5 mm

- Testcenter-geprüft (Audio-Dev): perfekt für DVDs und Blu-ray durch Spezialmaterial
- Maxi-Format: viel Platz für Text und Bild, DVDs wirken direkt bedruckt
- Sichere Haftung, auch in High-Speed-Laufwerken

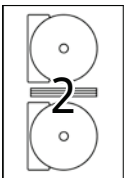

∅ 116 Maxi



CD-/DVD-Etiketten: absolut mittig zentriert – ohne zusätzliche Hilfsmittel

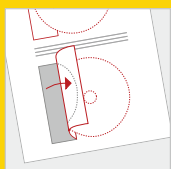

Lösen Sie das Etikett mitsamt der Positionierhilfe vom Bogen ab



Legen Sie die Positionierhilfe linksbündig am Steg der CD-Box an

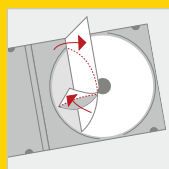

Kleben Sie das Etikett auf und entfernen Sie die Positionierhilfe

Videocassetten- und Dia-Etiketten

- Für Front oder Rücken von VHS-Video-Cassetten (5070, 5069)
- Für alle Dia-Rahmengrößen geeignet, auch für VHS-C Videocassette, Mini DV und DAT (5071)
- Sicher haftend auf allen Oberflächen

Etikettengröße (mm)	Beschreibung	Merkmale	Etik./ Blatt	10 Blatt		25 Blatt		100 Blatt		Druckereignung				
				Best.- Packg. Nr.	Etik./ Best.- Packg. Nr.	Best.- Packg. Nr.	Etik./ Best.- Packg. Nr.	Laser	Copy	Ink	Farb laser			
Papier, permanent haftend														
78,7 x 46,6	weiß, Video VHS, Front	☞ ☐ ▲	12		300	5070				•	•	•	•	
147,3 x 20,0	weiß, Video VHS, Rücken	☞ ☐ ▲	13		325	5069				•	•	•	•	
43,2 x 8,5	weiß, für alle Dia-Rahmengrößen	☞ ☐ ▲	128		3200	5071				•	•	•	•	

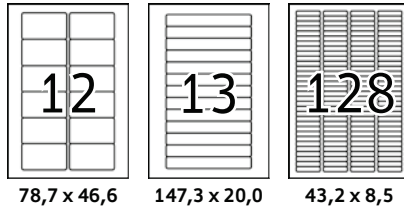

Für VHS-Cassetten (Front)



Für VHS-Cassetten (Rücken)



Für Dias

Etiketten für 3,5"-Disketten, ZIP™-Disketten und Data Cartridges

- Für die Front von 3,5"-Disketten oder MiniDisk-Hüllen (4353)
- Für Front und Rücken von 3,5"-Disketten oder Magneto Optical Disk (4355)
- Für ZIP™-Disketten (5087)
- Für diverse Speichermedien, z. B. HI8, Data Cartridge, Travan (4202)

Papier, permanent haftend														
70,0 x 50,8	weiß, 3,5"-Disketten, Front	☞ ☐ ▲	10		250	4353					•	•	•	•
70,0 x 67,7	weiß, 3,5"-Disk., Front und Rücken	☞ ☐ ▲	8		200	4355					•	•	•	•
59,0 x 50,0	weiß, ZIP™-Disketten	☞ ☐ ▲	15		375	5087					•	•	•	•
Papier, repositionierbar, rückstandsfrei abziehbar + wieder haftend														
63,5 x 8,5	weiß, Data Cartridges	☞ ☐ F	96		2400	4202					•	•	•	•

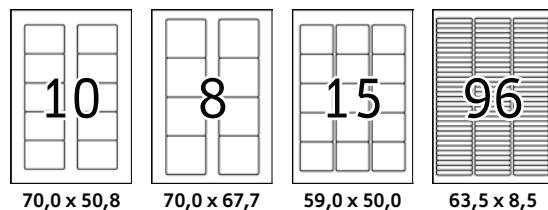

Für Disketten



Für ZIP™-Disketten



- ☞ Ecken abgerundet
- ☐ Blatt mit umlaufendem Rand
- ▲ Etikettenpapier aus PEFC-zertifizierten Rohstoffen
- F FSC® zertifiziertes Etikettenmaterial, aus vorbildlich bewirtschafteten Wäldern

CD- und DVD-Einleger

Etikettengröße (mm)	Beschreibung	Merkmale	Etik./ Blatt	10 Blatt		25 Blatt		100 Blatt		Druckereignung			
				Etik./ Packg. Nr.	Best.- Packg. Nr.	Etik./ Packg. Nr.	Best.- Packg. Nr.	Etik./ Packg. Nr.	Best.- Packg. Nr.	Laser	Copy	Ink	Farb laser
Karton, nicht klebend, Mikroperforation													
121,0 x 242,0	weiß, für Slim Case, Deckleinleger, Vorder- und Rückseite	<input type="checkbox"/> F	1			25	5033			•	•	•	•
151,0 x 118,0	weiß, für Jewel-Case, Deckel- und Rückeneinleger auf einem Blatt	<input type="checkbox"/> F	1			25	5036			•	•	•	•
183,0 x 273,0	weiß, für DVD-Hüllen, Deckel- und Rückeneinleger auf einem Blatt	<input type="checkbox"/> F	1			25	5037			•	•	•	•

- So passt die Hülle perfekt zum Etikett – professionelle Optik für jede CD oder DVD
- Hochweiße, gestrichene Oberfläche, hohe Opazität
- Sauber trennbar durch Mikroperforation, nahezu glatte Kanten
- Deckel- und Rückeneinleger auf einem Blatt, in einem Druckvorgang bedrucken

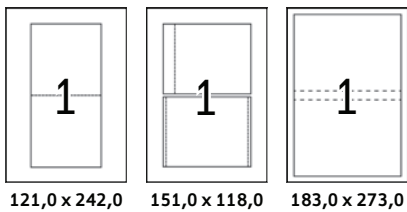

Für Slimcase



Für Jewelcase



Für DVD-Hüllen

Ablösbare Etiketten (Movables®-Technology).

Aufkleben. Abziehen. Aufkleben. HERMA Etiketten mit der einzigartigen Movables®-Technology haften sicher auf allen Oberflächen und können ohne Rückstände abgezogen werden.

Perfekt für zeitlich befristete oder wechselnde Kennzeichnungen, aber auch für empfindliche Oberflächen. Und wenn das Etikett mal nicht richtig sitzt, kein Problem: einfach abziehen und neu aufkleben.



Ablösbare Etiketten (Movables®-Technology)

- Sicher haftend auf unterschiedlichsten Oberflächen (glatt, trocken, unbeschädigt, staubfrei)
- Rückstandsfrei abziehbar ohne Beschädigung des Untergrunds
- Problemlos repositionierbar und mehrfach wieder haftend
- Sichere Verarbeitung, auch in schnellen Druckern und auf Farblaserdruckern

Etikettengröße (mm)	Beschreibung	Merkmale	Etik./ Blatt	10 Blatt		25 Blatt		100 Blatt		Druckereignung				
				Etik./ Packg. Nr.	Best.- Packg. Nr.	Etik./ Packg. Nr.	Best.- Packg. Nr.	Etik./ Packg. Nr.	Best.- Packg. Nr.	Laser	Copy	Ink	Farblaser	
Papier, rückstandsfrei abziehbar + wieder haftend														
17,8 x 10,0	weiß	☑ F	270			6750	10000			•	•	•	•	
25,4 x 10,0	weiß	☑ F	189			4725	10001			•	•	•	•	
25,4 x 16,9	weiß	☑ F	112			2800	4211			•	•	•	•	
35,6 x 16,9	weiß	☑ F	80			2000	10003			•	•	•	•	
38,1 x 12,7	weiß	☐ F	110			2750	4210			•	•	•	•	
38,1 x 21,2	weiß	☐ F	65			1625	4212			•	•	•	•	
45,7 x 16,9	weiß, Sichtreiter	☑ F	64			1600	4201			•	•	•	•	
45,7 x 21,2	weiß	☑ F	48			1200	4346			•	•	•	•	
52,5 x 21,2	weiß	F	56			1400	5080			•	•	•	•	
63,5 x 8,5	weiß	☑ F	96			2400	4202			•	•	•	•	
63,5 x 16,9	weiß, Beschriftungsstreifen	☑ F	48			1200	10005			•	•	•	•	
63,5 x 29,6	weiß	☑ F	27			675	4347	2700	10300	•	•	•	•	
63,5 x 38,1	weiß	☑ F	21			525	5074	2100	10301	•	•	•	•	
63,5 x 46,6	weiß	☑ F	18			450	4203	1800	10302	•	•	•	•	
88,9 x 33,8	weiß	☑ F	16			400	10009	1600	10303	•	•	•	•	
88,9 x 46,6	weiß	☑ F	12			300	10010	1200	10304	•	•	•	•	
96,0 x 10,0	weiß, Beschriftungsstreifen	☑ F	54			1350	10015			•	•	•	•	
96,0 x 16,9	weiß	☑ F	32			800	4209			•	•	•	•	
96,0 x 42,3	weiß	☑ F	12			300	4348			•	•	•	•	
96,0 x 50,8	weiß ^{1c)}	☑ F	10			250	4349	1000	10307	•	•	•	•	
96,0 x 63,5	weiß	☑ F	8			200	4350	800	10308	•	•	•	•	
99,1 x 33,8	weiß	☑ F	16					1600	10309	•	•	•	•	
99,1 x 38,1	weiß	☑ F	14			350	10016	1400	10310	•	•	•	•	
99,1 x 42,3	weiß ^{1c)}	☑ F	12			300	10017	1200	10311	•	•	•	•	



270 17,8 x 10,0	189 25,4 x 10,0	112 25,4 x 16,9	80 35,6 x 16,9	110 38,1 x 12,7	65 38,1 x 21,2	64 45,7 x 16,9	48 45,7 x 21,2
56 52,5 x 21,2	96 63,5 x 8,5	48 63,5 x 16,9	27 63,5 x 29,6	21 63,5 x 38,1	18 63,5 x 46,6	16 88,9 x 33,8	12 88,9 x 46,6
54 96,0 x 10,0	32 96,0 x 16,9	12 96,0 x 42,3	10 96,0 x 50,8	8 96,0 x 63,5	16 99,1 x 33,8	14 99,1 x 38,1	12 99,1 x 42,3



Sicher haftend
auf unterschiedlichen Oberflächen.



Rückstandsfrei abziehbar
ohne Beschädigung des Untergrundes.



Problemlos repositionierbar
und mehrfach wieder haftend.

Mit HERMA Movables® beweist HERMA erneut seine führende Position im Etikettenmarkt – mit hoher Akzeptanz beim Endverbraucher, wie unabhängige Endverbraucher tests bestätigen:

- ✓ **Bestnote 1,4 in unabhängigen Verbrauchertests.**
- ✓ **100 % der Testpersonen würden HERMA Movables® weiterempfehlen.**
- ✓ **70 % wollen ihre Etiketten durch HERMA Movables® ersetzen.**

Ablösbare Etiketten (Movables®-Technology)

Etikettengröße (mm)	Beschreibung	Merkmale	Etik./ Blatt	10 Blatt		25 Blatt		100 Blatt		Druckereinigung			
				Etik./ Packg. Nr.	Best.- Packg. Nr.	Etik./ Packg. Nr.	Best.- Packg. Nr.	Etik./ Packg. Nr.	Best.- Packg. Nr.	Laser	Copy	Ink	Farblaser
Papier, rückstandsfrei abziehbar + wieder haftend													
99,1 x 57,0	weiß ^{1c)}	┌ □ F	10					1000	10316	•	•	•	•
99,1 x 67,7	weiß, blickdicht ^{1c)}	┌ □ F	8			200	10018	800	10312	•	•	•	•
99,1 x 93,1	weiß, blickdicht ^{1c)}	┌ □ F	6					600	10317	•	•	•	•
99,1 x 139,0	weiß, blickdicht ^{1c)}	┌ □ F	4			100	10019	400	10313	•	•	•	•
105,0 x 42,3	weiß ^{1c)}	F	14			350	5081			•	•	•	•
105,0 x 148,0	weiß ^{1c)}	F	4			100	5082			•	•	•	•
192,0 x 10,0	weiß, Beschriftungsstreifen	┌ □ F	27			675	10022			•	•	•	•
199,6 x 143,5	weiß ²⁾	┌ □ F	2			50	10020	200	10314	•	•	•	•
210,0 x 297,0	weiß ³⁾	F	1			25	10021	100	10315	•	•	•	•
∅ 10	weiß ⁵⁾	□ F	315			7875	4385			•	•	•	•
∅ 20	weiß ⁵⁾	□ F	96			2400	4386			•	•	•	•
∅ 30	weiß ⁵⁾	□ F	48			1200	4387			•	•	•	•
∅ 40	weiß ⁵⁾	□ F	24			600	5066	2400	4476	•	•	•	•
∅ 60	weiß ⁵⁾	□ F	12			300	5067	1200	4477	•	•	•	•
∅ 85	weiß ⁵⁾	□ F	6			150	5068	600	4478	•	•	•	•
40,6 x 25,4	weiß, oval ⁵⁾	□ F	36			900	4380			•	•	•	•
63,5 x 42,3	weiß, oval ⁵⁾	□ F	18			450	4358			•	•	•	•
24,0 x 24,0	weiß, quadratisch ⁵⁾	┌ □ F	70			1750	10105			•	•	•	•
25,4 x 25,4	weiß, quadratisch ⁵⁾	┌ □ F	66			1650	10107			•	•	•	•
40,0 x 40,0	weiß, quadratisch ⁵⁾	┌ □ F	24			600	10108			•	•	•	•
60,0 x 60,0	weiß, quadratisch ⁵⁾	┌ □ F	12			300	10109			•	•	•	•
35,6 x 16,9	weiß, Sonderform Preisetikett	┌ □ F	80			2000	10002			•	•	•	•

- Sicher haftend auf unterschiedlichsten Oberflächen (glatt, trocken, unbeschädigt, staubfrei)
- Rückstandsfrei abziehbar ohne Beschädigung des Untergrundes
- Problemlos repositionierbar und mehrfach wieder haftend
- Sichere Verarbeitung, auch in schnellen Druckern und auf Farblaserdruckern



99,1 x 57,0	99,1 x 67,7	99,1 x 93,1	99,1 x 139,0	105,0 x 42,3	105,0 x 148,0	192,0 x 10,0	199,6 x 143,5
210,0 x 297,0	∅ 10	∅ 20	∅ 30	∅ 40	∅ 60	∅ 85	40,6 x 25,4
63,5 x 42,3	24,0 x 24,0	25,4 x 25,4	40,0 x 40,0	60,0 x 60,0	35,6 x 16,9 Preisetikett		

- Blatt mit umlaufendem Rand
- ┌ Ecken abgerundet
- F FSC® zertifiziertes Etikettenmaterial, aus vorbildlich bewirtschafteten Wäldern



Anwendungsvideo
Ablösbare Etiketten

Geeignet für INTERNETMARKE®:
^{1c)} mit Empfängeradresse
²⁾ geeignet für DHL, HERMES und andere Onlineversand Dienstleister
³⁾ Abziehhilfe auf der Rückseite (4 Schnitte)
⁵⁾ vollständig bedruckbar (Abstand zwischen den Etiketten)

HERMA Recyclingetiketten: Hervorragend für Umwelt und Klima.

Das Oberlagenmaterial besteht aus 100 % Recyclingpapier. Es ist naturweiß und zeichnet sich durch einen besonders hohen Weißegrad und hohe Reinheit aus. Das Papier erfüllt die Anforderungen der DIN 6738 (alterungsbeständig). Der permanent haftende wasserbasierte Haftkleber ist weichmacher-, säure- und lösemittelfrei, die Verpackung besteht aus Recyclingkarton.



Recyclingetiketten

- Besonders hoher Weißegrad und hohe Reinheit durch Altpapierselektion, ohne Chlorbleiche, ohne optische Aufheller (Weißegrad ISO 97% / CIE 133)
- Gleichmäßige Oberfläche, gute Deckkraft



Etikettengröße (mm)	Beschreibung	Merkmale	10 Blatt			25 Blatt		100 Blatt		Druckereignung			
			Etik./ Blatt	Etik./ Best.- Packg. Nr.	Best.- Packg. Nr.	Etik./ Best.- Packg. Nr.	Best.- Packg. Nr.	Etik./ Best.- Packg. Nr.	Best.- Packg. Nr.	Laser	Copy	Ink	Farblaser
Etikettenpapier aus 100% Recyclingpapier, permanent haftend													
38,1 x 21,2	naturweiß	☐	65					6500	10820	•	•	•	•
48,3 x 25,4	naturweiß	☐	44					4400	10821	•	•	•	•
63,5 x 38,1	naturweiß, ideal für C6-Kuverts	☐	21					2100	10822	•	•	•	•
70,0 x 36,0	naturweiß		24					2400	10823	•	•	•	•
70,0 x 37,0	naturweiß		24					2400	10824	•	•	•	•
99,1 x 33,8	naturweiß, ideal für DIN lang-Kuverts	☐	16					1600	10825	•	•	•	•
99,1 x 38,1	naturweiß, ideal für DIN lang-Kuverts	☐	14					1400	10826	•	•	•	•
99,1 x 67,7	naturweiß, ideal für B4/C4-Kuverts ¹⁾	☐	8					800	10827	•	•	•	•
105,0 x 48,0	naturweiß ¹⁾		12					1200	10828	•	•	•	•
105,0 x 148,0	naturweiß ¹⁾		4					400	10829	•	•	•	•
199,6 x 143,5	naturweiß, ideal für Paket/Päckchen ²⁾	☐	2					200	10830	•	•	•	•
199,6 x 289,1	naturweiß, ideal für Paket/Päckchen	☐	1					100	10831	•	•	•	•
210,0 x 148,0	naturweiß ²⁾		2					200	10832	•	•	•	•
210,0 x 297,0	naturweiß ³⁾		1					100	10833	•	•	•	•
192,0 x 38,0	naturweiß, für schmale Ordner	☐	7					700	10834	•	•	•	•
192,0 x 61,0	naturweiß, für breite Ordner	☐	4					400	10835	•	•	•	•

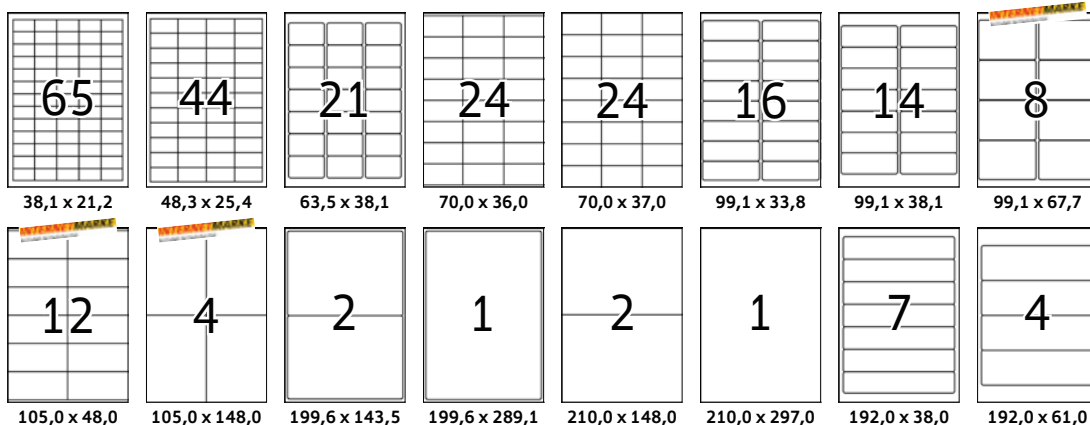

Etiketten auch mit Farblaser bedrucken? Na klar!

Farblaserdrucker und Farbkopierer können zunehmend auch schwere Materialien, wie z. B. Etiketten verarbeiten. Das Druckergebnis wird neben der Etiketten-Qualität auch von den richtigen Einstellungen des Druckers bestimmt. Wir empfehlen die Einstellung „schwere Materialien“ (auch „dickes Papier“, „thick stock“, „Karton“ oder „Etiketten“ je nach Gerät) im Druckertreiber oder am Druckerpanel vorzunehmen und die Etiketten aus der Einzelblattanlage bzw. dem Stapel einzug zu verarbeiten.

☐ Blatt mit umlaufendem Rand
☒ Ecken abgerundet

¹⁾ geeignet für INTERNETMARKE® mit Empfängeradresse

²⁾ geeignet für DHL, HERMES und andere Onlineversand Dienstleister

³⁾ Abziehhilfe auf der Rückseite (4 Schnitte)



Farbige Etiketten setzen Signale.

Sie sorgen für mehr Ordnung und Überblick durch farbliche Kennzeichnung von Unterlagen, Mustern, Versandpapieren, ... Hohe Aufmerksamkeit für wichtige Hinweise, Eilvermerke oder Postsendungen, wie „Achtung: neue Telefonnummer“, „Eilt sehr“, „Vorsicht Glas“, „Angebot“.

Ideal für Aktionsaufkleber auf Produkten, auffällige Kennzeichnungen in Lager und Logistik und für Farbcodierungen aller Art.

Farbige Etiketten

Etikettengröße (mm)	Beschreibung	Merkmale	10 Blatt			20 Blatt		100 Blatt		Druckereignung			
			Etik./ Blatt	Etik./ Packg. Nr.	Best.- Packg. Nr.	Etik./ Blatt	Best.- Packg. Nr.	Etik./ Blatt	Best.- Packg. Nr.	Laser	Copy	Ink	Farblaser
Papier, permanent haftend, bzw. ablösbar													
25,4 x 10,0	gelb	☐ F	189			3780	4243*	18900	4237	•	•	•	•
	rot	☐ F	189			3780	4244*	18900	4238	•	•	•	•
45,7 x 21,2	gelb	☐ F	48			960	4366*	4800	4544	•	•	•	•
	rot	☐ F	48			960	4367*	4800	4545	•	•	•	•
	blau	☐ F	48			960	4368*	4800	4547	•	•	•	•
	grün	☐ F	48			960	4369*	4800	4549	•	•	•	•
70,0 x 37,0	gelb	F	24			480	4466*	2400	4406	•	•	•	•
	rot	F	24			480	4467*	2400	4407	•	•	•	•
	blau	F	24			480	4468*	2400	4408	•	•	•	•
105,0 x 37,0	gelb	F	16			320	4551*	1600	4256	•	•	•	•
	rot	F	16			320	4552*	1600	4257	•	•	•	•
	blau	F	16			320	4553*	1600	4258	•	•	•	•
105,0 x 42,3	gelb	F	14			280	5058*	1400	4555	•	•	•	•
	rot	F	14			280	5059*	1400	4557	•	•	•	•
	blau	F	14			280	5060*	1400	4558	•	•	•	•
105,0 x 148,0	gelb	F	4			80	4561*	400	4396	•	•	•	•
	rot	F	4			80	4562*	400	4397	•	•	•	•
	blau	F	4			80	4563*	400	4398	•	•	•	•
199,6 x 143,5	gelb	☐ F	2			40	4496*	200	4565	•	•	•	•
	rot	☐ F	2			40	4497*	200	4567	•	•	•	•
	blau	☐ F	2			40	4498*	200	4568	•	•	•	•
210,0 x 297,0	gelb ³⁾	F	1			20	4421*	100	4401	•	•	•	•
	rot ³⁾	F	1			20	4422*	100	4402	•	•	•	•
	blau ³⁾	F	1			20	4423*	100	4403	•	•	•	•
	grün ³⁾	F	1			20	4424*	100	4404	•	•	•	•

- Ideal für wichtige Hinweise und Aktionsaufkleber
- Für Kennzeichnungen mit Signalcharakter, z. B. Warnhinweise, Eilvermerke, Adressänderungen, Farbcodierung, Aktionen...

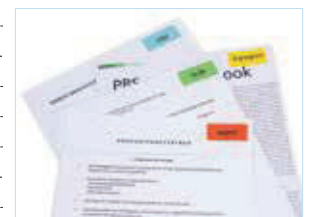

Etiketten in gelb, rot, blau und grün sind ideal für Informationen, die sofort ins Auge fallen sollen



189	48	24	16	14	4	2	1
25,4 x 10,0	45,7 x 21,2	70,0 x 37,0	105,0 x 37,0	105,0 x 42,3	105,0 x 148,0	199,6 x 143,5	210,0 x 297,0

* ablösbar
☐ Blatt mit umlaufendem Rand
☐ Ecken abgerundet
F FSC® zertifiziertes Etikettenmaterial, aus vorbildlich bewirtschafteten Wäldern
³⁾ Abziehhilfe auf der Rückseite (4 Schnitt)

Neonetiketten: auffallend und informativ.

Auf Postsendungen, als Warnhinweis oder Eilvermerk, maximale Wirkung für Aktionen, Produkte und Sonderangebote als wichtiger Hinweis in Lager, Produktion und Logistik. Zum Hervorheben wichtiger Informationen auf Produkten, Verpackungen und Verkaufsunterlagen. Farbige Kennzeichnungen von Unterlagen, Mustern, Versandpapieren schaffen Ordnung und Übersicht.



Neonetiketten

- Kräftige Signalfarben für maximale Wirkung
- Ideal für signalstarke Hinweise z. B. Warnhinweise, Eilvermerke, Adressänderungen, Farbcodierung
- Maximale Wirkung für Aktionen, Produkte und Sonderangebote



Etikettengröße (mm)	Beschreibung	Merkmale	Etik./ Blatt	10 Blatt		20 Blatt		100 Blatt		Druckereignung				
				Etik./ Packg. Nr.	Best.- Packg. Nr.	Etik./ Packg. Nr.	Best.- Packg. Nr.	Etik./ Packg. Nr.	Best.- Packg. Nr.	Laser	Copy	Ink	Farblaser	
Papier, permanent haftend														
50,0 x 142,0	neon-rot	☞ □ F	8			160	8325			•	•	•	•	
63,5 x 29,6	neon-gelb	☞ □ F	27			540	5140			•	•	•	•	
	neon-rot	☞ □ F	27			540	5045			•	•	•	•	
	neon-orange	☞ □ F	27			540	5141			•	•	•	•	
	neon-grün	☞ □ F	27			540	5143			•	•	•	•	
99,1 x 67,7	neon-gelb	☞ □ F	8			160	5144			•	•	•	•	
	neon-rot	☞ □ F	8			160	5046			•	•	•	•	
	neon-orange	☞ □ F	8			160	5145			•	•	•	•	
	neon-grün	☞ □ F	8			160	5147			•	•	•	•	
210,0 x 297,0	neon-gelb ³⁾	□ F	1			20	5148			•	•	•	•	
	neon-rot ³⁾	□ F	1			20	5048			•	•	•	•	
	neon-orange ³⁾	□ F	1			20	5149			•	•	•	•	
	neon-grün ³⁾	□ F	1			20	5151			•	•	•	•	
∅ 60	neon-gelb ⁵⁾	□ F	12			240	5152			•	•	•	•	
	neon-rot ⁵⁾	□ F	12			240	5156			•	•	•	•	
	neon-orange ⁵⁾	□ F	12			240	5153			•	•	•	•	
	neon-grün ⁵⁾	□ F	12			240	5155			•	•	•	•	

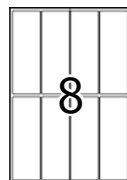

50,0 x 142,0



63,5 x 29,6

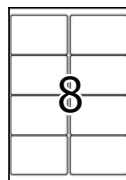

99,1 x 67,7

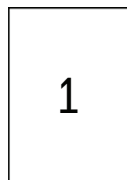

210,0 x 297,0

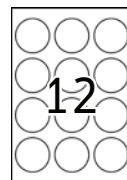

∅ 60

Leuchtfarben aus drucktechnischen Gründen nicht in Originalfarbe darstellbar (im Original leuchtender)



Unkompliziert und professionell - Softwarelösungen von HERMA.

HERMA Etiketten Assistent Online: mit wenigen Klicks zum fertigen Etikett – einfach, schnell und effizient Etiketten im Internet gestalten und am Arbeitsplatz drucken. Ohne Software-Download, ohne Installation und damit ideal für Firmennetzwerke.

- **Formatvorlagen** für alle gängigen Grafik- und Textprogramme, ohne Installation direkt in der gewohnten Software einsetzbar. Verfügbar für Microsoft Word, InDesign und Illustrator.
www.herma.de/software
- **Designvorlagen** sind sofort nutzbar. Eine vielfältige Auswahl die individuell veränderbar ist.

Für den harten Außeneinsatz.

Bei robusten Spezialanforderungen, wie dem Außeneinsatz, muss das Etikettenmaterial 100 % zuverlässig sein. HERMA Outdoor-Etiketten mit extra starker Haftung überzeugen auch unter extremen Bedingungen.

Geeignet für alle Oberflächen, inkl. Metall und Plastik und auf kritischem Untergrund (rau, feucht, kalt, warm, staubig).



Outdoor-Folienetiketten, wetterfest

Etikettengröße (mm)	Beschreibung	Merkmale	10 Blatt			40 Blatt		50 Blatt		Druckereignung				
			Etik./ Blatt	Etik./ Packg. Nr.	Best.- Packg. Nr.	Etik./ Blatt	Etik./ Packg. Nr.	Best.- Packg. Nr.	Etik./ Blatt	Etik./ Packg. Nr.	Best.- Packg. Nr.	Laser	Copy	Ink
Polyethylenfolie, weiß, extrem stark haftend														
45,7 x 21,2	weiß, matt	☐	48	480	9531	1920	9536					•	•	•
63,5 x 33,9	weiß, matt	☐	24	240	9532	960	9537					•	•	•
99,1 x 42,3	weiß, matt	☐	12	120	9533	480	9538					•	•	•
99,1 x 139,0	weiß, matt	☐	4	40	9534	160	9539					•	•	•
210,0 x 148,0	weiß, matt	☐	2	20	9535	80	9541					•	•	•
210,0 x 297,0	weiß, matt	☐	1	10	9500	40	9543	50	9501			•	•	•
420,0 x 297,0	weiß, matt, A3	☐	1	10	9542	40	9544					•	•	•

- Extrem stark haftend, auch auf kritischen Oberflächen
- Wetterfest, alterungsbeständig, Öl und Schmutz abweisend, abwaschbar, temperaturbeständig von -40 bis +150 °C, seewasserbeständig



Dehnfähige Folie:
Passt sich auch gewölbten Oberflächen schmiegsam an.

48	24	12	4	2	1	A3
45,7 x 21,2	63,5 x 33,9	99,1 x 42,3	99,1 x 139,0	210,0 x 148,0	210,0 x 297,0	420,0 x 297,0

Witterungsbeständige Etiketten

Etikettengröße (mm)	Beschreibung	Merkmale	25 Blatt		100 Blatt		Druckereignung							
			Etik./ Blatt	Etik./ Packg. Nr.	Best.- Packg. Nr.	Etik./ Blatt	Etik./ Packg. Nr.	Best.- Packg. Nr.	Laser	Copy	Ink	Farb laser		
Imprägniertes Spezialpapier, extrem stark haftend, witterungsbeständig														
105,0 x 148,0	weiß,	☐	4			400	4377					•	•	•
210,0 x 148,0	weiß	☐	2			200	4378					•	•	•
210,0 x 297,0	weiß ⁴⁾	☐	1			100	4379					•	•	•

- Imprägniertes Spezialpapier, extrem stark haftend, auch auf kritischen Oberflächen

- Wetterfest, alterungsbeständig, Öl und Schmutz abweisend, abwaschbar, temperaturbeständig von -30 bis +80 °C, seewasserbeständig

4	2	1
105,0 x 148,0	210,0 x 148,0	210,0 x 297,0



☐ Ecken abgerundet
☐ Blatt mit umlaufendem Rand

F FSC® zertifiziertes Etikettenmaterial, aus vorbildlich bewirtschafteten Wäldern

⁴⁾ Abziehhilfe auf der Rückseite (1 Schnitt)

⁵⁾ vollflächig bedruckbar (Abstand zwischen den Etiketten)

Machen auch unter schwierigen Bedingungen einen guten Eindruck.

Wasser, Öl, Schmutz, Temperatureinflüsse – kein Problem für die strapazierfähigen Etiketten aus weißer und gelber Polyesterfolie. Ihre wetterfeste Oberfläche spielt auch bei starker Beanspruchung mit – im Innen- und Außenbereich, wenn herkömmliche Papier-etiketten nicht mehr ausreichen. Sie haften besonders stark, auf allen Oberflächen. Ideal für dauerhafte Eigentumskennzeichnung, Regaletiketten in Lager und Produktion, Schilder, ...



Wetterfeste Folienetiketten

- Wetterfest, UV- und alterungsbeständig, Öl und Schmutz abweisend, reißfest, abwaschbar, temperaturbeständig von -30 bis +80 °C, seewasserbeständig
- Waren im Freien kennzeichnen, Eigentumsetiketten, Schaufensteraufkleber, Hinweis- und Warnschilder, Kennzeichnungen in Lager und Produktion, ...



Ideal für stark beanspruchte Kennzeichnungen

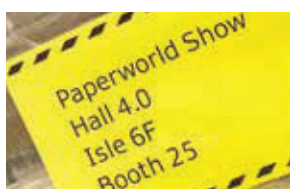

Besonders auffallend durch Signalfarbe gelb

Etikettengröße (mm)	Beschreibung	Merkmale	10 Blatt		25 Blatt		100 Blatt		Druckereignung			
			Etik./ Blatt	Best.- Packg. Nr.	Etik./ Blatt	Best.- Packg. Nr.	Etik./ Blatt	Best.- Packg. Nr.	Laser	Copy	Ink	Farb laser
Polyesterfolie, weiß oder gelb, extrem stark haftend												
37,0 x 13,0	weiß, matt ⁵⁾	┌ □	85		2125	8337			•	•		•
37,0 x 25,0	weiß, matt ⁵⁾	┌ □	50		1250	8338			•	•		•
45,7 x 21,2	gelb	┌ □	48		1200	8030			•	•		•
48,3 x 25,4	weiß, matt	□	44	440 4581	1100	4690			•	•		•
63,5 x 29,6	gelb	┌ □	27		675	8031			•	•		•
66,0 x 33,8	weiß, matt	□	24	240 4582	600	4691			•	•		•
70,0 x 37,0	weiß, matt	□	24		600	4695			•	•		•
97,0 x 42,3	weiß, matt	□	12		300	4692			•	•		•
99,1 x 42,3	gelb	┌ □	12		300	8029			•	•		•
99,1 x 57,0	weiß, matt	┌ □	10		250	8330			•	•		•
99,1 x 67,7	weiß, matt	┌ □	8		200	8331			•	•		•
99,1 x 93,1	weiß, matt	┌ □	6		150	8332			•	•		•
105,0 x 148,0	weiß, matt	□	4	40 4583	100	4697			•	•		•
	gelb	□	4		100	8032			•	•		•
190,0 x 135,0	weiß, matt ⁵⁾	┌ □	2		50	8333			•	•		•
190,0 x 275,0	weiß, matt ⁵⁾	┌ □	1		25	8334			•	•		•
210,0 x 148,0	weiß, matt	□	2		50	4693			•	•		•
210,0 x 297,0	weiß, matt ⁴⁾	□	1	10 4584	25	4698	100 8335		•	•		•
	gelb ⁴⁾	□	1		25	8033			•	•		•
24,0 x 24,0	weiß, matt ⁵⁾	┌ □	70		1750	8339			•	•		•
∅ 30	gelb ⁵⁾	□	48		1200	8034			•	•		•
∅ 85	weiß, matt ⁵⁾	□	6		150	8336			•	•		•
	gelb ⁵⁾	□	6		150	8035			•	•		•

85	50	48	44	27	24	24	12
37,0 x 13,0	37,0 x 25,0	45,7 x 21,2	48,3 x 25,4	63,5 x 29,6	66,0 x 33,8	70,0 x 37,0	97,0 x 42,3
12	10	8	6	4	2	1	2
99,1 x 42,3	99,1 x 57,0	99,1 x 67,7	99,1 x 93,1	105,0 x 148,0	190,0 x 135,0	190,0 x 275,0	210,0 x 148,0
1	70	48	6				
210,0 x 297,0	24,0 x 24,0	∅ 30	∅ 85				



Strapazierfähig, langlebig und ablösbar.

Ob auf Schaufenstern, als Hinweis- oder Warnschild oder zur Produkt- und Preisauszeichnung: Die strapazierfähigen Folienetiketten sind stark haftend und dabei rückstandslos wiederablösbar.

Sie eignen sich deshalb besonders für temporäre Produktauszeichnungen oder wechselnde Informationen in Lager und Produktion.



Wetterfeste Folienetiketten, ablösbar

Etikettengröße (mm)	Beschreibung	Merkmale	10 Blatt			20 Blatt		100 Blatt		Druckereignung			
			Etik./ Blatt	Etik./ Best.- Packg. Nr.	Best.- Packg. Nr.	Etik./ Best.- Packg. Nr.	Best.- Packg. Nr.	Etik./ Best.- Packg. Nr.	Best.- Packg. Nr.	Laser	Copy	Ink	Farb laser
Polyesterfolie, weiß, ablösbar													
48,3 x 25,4	weiß, matt	☐	44			880	4572			•	•	•	
66,0 x 33,8	weiß, matt	☐	24			480	4573			•	•	•	
97,0 x 42,3	weiß, matt	☐	12			240	4574			•	•	•	
99,1 x 67,7	weiß, matt	☐	8			160	4575			•	•	•	
105,0 x 148,0	weiß, matt		4			80	4576			•	•	•	
210,0 x 297,0	weiß, matt ⁴⁾		1			20	4577			•	•	•	
∅ 30	weiß, matt	☐	48			960	4571			•	•	•	

- Ideal für temporäre Produktauszeichnungen im Freien, als Schaufensteraufkleber, Eigentumsetikett, Hinweis- und Warnschild, für wechselnde Informationen in Lager und Produktion
- Besonders stark haftend, dabei wiederablösbar ohne Klebstoffrückstände zu hinterlassen
- Wetterfest, alterungsbeständig, Öl und Schmutz abweisend, abwaschbar, temperaturbeständig von -40 bis + 60 °C.

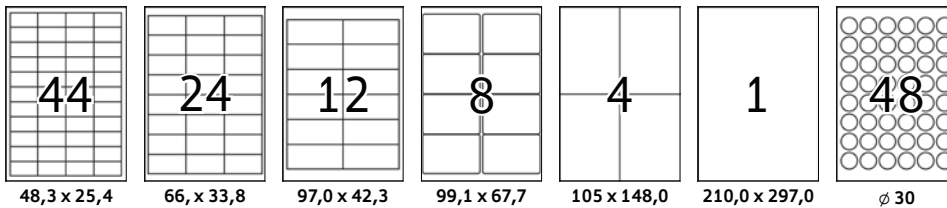

☐ Ecken abgerundet
 ☐ Blatt mit umlaufendem Rand
⁴⁾ Abziehhilfe auf der Rückseite (1 Schnitt)
⁵⁾ vollflächig bedruckbar (Abstand zwischen den Etiketten)

Halten, was sie versprechen.

Durch HERMA Inkjet-Folienetiketten gelangen hervorragende Druckergebnisse in Schwarz und Farbe auch mit dem Inkjet-Drucker. Dank spezieller Oberflächenbeschichtung sorgen die Etiketten für eine optimale Tintenaufnahme für die Kennzeichnung im Freien oder als optisch anspruchsvolle Beschriftung.



Wetterfeste Inkjet-Folienetiketten, weiß

- Wasserfeste Inkjet-Drucke durch Spezialbeschichtung
- Blickdichte Folie, weiß matt, permanent haftend
- Auch für Außenanwendung geeignet
- Vollflächig bedruckbar durch umlaufenden Rand

Etikettengröße (mm)	Beschreibung	Merkmale	Etik./ Blatt	10 Blatt		40 Blatt		100 Blatt		Druckereignung			
				Etik./ Packg. Nr.	Best.- Packg. Nr.	Etik./ Packg. Nr.	Best.- Packg. Nr.	Etik./ Packg. Nr.	Best.- Packg. Nr.	Laser	Copy	Ink	Farb laser
Polypropylenfolie, weiß, stark haftend													
63,5 x 29,6	weiß, matt	☐	27	270	4864	1080	4594					•	
97,0 x 42,3	weiß, matt	☐	12	120	4595	480	4597					•	
105,0 x 148,0	weiß, matt		4	40	4598	160	4599					•	
210,0 x 148,0	weiß, matt		2	20	4600	80	4601					•	
210,0 x 297,0	weiß, matt ⁴⁾		1	10	4866	40	4602					•	



63,5 x 29,6	97,0 x 42,3	105,0 x 148,0	210,0 x 148,0	210,0 x 297,0

Transparente Inkjet-Etiketten, glänzend

- Glasklare Etiketten aus hochglänzendem Material sind perfekt für die Anwendung auf Glas, glänzenden Oberflächen, Plastik und Metall
- Vielseitig einsetzbar: überall, wo ein weißes Etikett stören würde
- Wetterfest, Öl und Schmutz abweisend, abwaschbar

Etikettengröße (mm)	Beschreibung	Merkmale	Etik./ Blatt	10 Blatt		25 Blatt						
				Etik./ Packg. Nr.	Best.- Packg. Nr.	Etik./ Packg. Nr.	Best.- Packg. Nr.	Laser	Copy	Ink	Farb laser	
Polyesterfolie, transparent glänzend, permanent haftend												
45,7 x 21,2	transparent, glasklar	☐	48			1200	8957					•
63,5 x 29,6	transparent, glasklar	☐	27			675	8958					•
63,5 x 38,1	transparent, glasklar	☐	21			525	8959					•
96,0 x 50,8	transparent, glasklar	☐	10			250	8969					•
99,1 x 38,1	transparent, glasklar	☐	14			350	8976					•
210,0 x 297,7	transparent, glasklar ⁴⁾		1	10	8964	25	8977					•



45,7 x 21,2	63,5 x 29,6	63,5 x 38,1	96,0 x 50,8	99,1 x 38,1	210,0 x 297,0



Anwendungsvideo
Transparente Etiketten

☐ Ecken abgerundet

☐ Blatt mit umlaufendem Rand

⁴⁾ Abziehhilfe auf der Rückseite (1 Schnitt)
⁵⁾ vollflächig bedruckbar (Abstand zwischen den Etiketten)

Inventar und Bauteile dauerhaft und zuverlässig kennzeichnen.

Diese silberfarbenen Etiketten sind ideal für dauerhafte Bauteilekennzeichnung, Typenschilder und Inventarisierung. Die Haftung ist extrem stark, auch auf kritischen Oberflächen. Die matte Folie ist wetterfest und alterungsbeständig, Öl und Schmutz abweisend, abwaschbar und temperaturbeständig von -40 bis +150 °C.



Typenschild-Etiketten

Etikettengröße (mm)	Beschreibung	Merkmale	10 Blatt		25 Blatt		100 Blatt		Druckereignung					
			Etik./ Blatt	Etik./ Best.- Packg. Nr.	Etik./ Best.- Packg. Nr.	Etik./ Best.- Packg. Nr.	Laser	Copy	Ink	Farb laser				
Polyesterfolie, silber, matt, extrem stark haftend														
25,4 x 10,0	silber, blickdicht	☞ □	189		4725	4220			•	•				
45,7 x 21,2	silber, blickdicht	☞ □	48		1200	4221			•	•				
63,5 x 29,6	silber, blickdicht	☞ □	27	270 4592	675	4222			•	•				
96,0 x 50,8	silber, blickdicht	☞ □	10		250	4223			•	•				
105,0 x 148,0	silber, blickdicht		4		100	4216			•	•				
210,0 x 297,0	silber, blickdicht ⁴⁾		1	10 4593	25	4224			•	•				

- Strapazierfähige Polyesterfolie, extrem stark haftend, auch auf kritischen Oberflächen
- Hochwertige Edeldstahloptik
- Wetterfest, alterungsbeständig, Öl und Schmutz abweisend, reißfest, abwaschbar, temperaturbeständig von -40 bis +150 °C

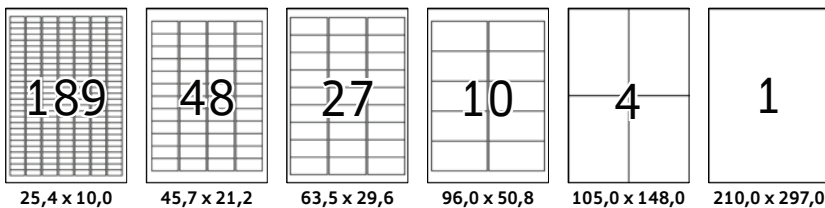

Abziehen leicht gemacht

Die neue universelle Abziehhilfe bei ungestanzten A4-Etiketten bietet alle Möglichkeiten:

1. Das Trägerpapier lässt sich in einem Stück abziehen, wenn das Etikett vollflächig verwendet wird.
2. Das Trägerpapier ist in Teilen abziehbar, wenn aus dem vollflächigen Etikett kleinere Etikettenformate geschnitten wurden.



- ☞ Ecken abgerundet
- Blatt mit umlaufendem Rand
- ▲ Etikettenpapier aus PEFC-zertifizierten Rohstoffen
- ⁴⁾ Abziehhilfe auf der Rückseite (1 Schnitt)

Die fälschungssicheren Profis ...

Sicherheitsetiketten aus weißer Polyesterfolie sind der optimale Garantieverchluss. Beim Abziehen vom Untergrund löst sich ein weißes Gitter aus dem Etikett. Das Etikett lässt sich nicht mehr in die ursprüngliche Position kleben oder auf andere Objekte übertragen. Jede Manipulation bleibt dauerhaft sichtbar. Ideal für Inventaretiketten, zum Versiegeln von Geräten, Datenträgern, Dokumenten, Schaltern, als Prüfplakette oder Garantiesiegel.



Sicherheitsetiketten

- Sichtbare Rückstände beim Ablösen sorgen für Sicherheit. Kein Übertragen auf andere Gegenstände möglich
- Reißfest, Öl und Schmutz abweisend, temperaturbeständig, nicht für Außenanwendung
- Mindestklebezeit: 30 min. Nicht geeignet für spaltbare Materialien (Papier, Karton) und weichmacherhaltige Kunststoffe
- Bei Untergründen mit geringer Haftung (z. B. Polypropylen) werden Klebetests empfohlen

Etikettengröße (mm)	Beschreibung	Merkmale	Etik./ Blatt	10 Blatt		25 Blatt		100 Blatt		Druckreinigung				
				Etik./ Packg. Nr.	Best.- Packg. Nr.	Etik./ Packg. Nr.	Best.- Packg. Nr.	Etik./ Packg. Nr.	Best.- Packg. Nr.	Laser	Copy	Ink	Farblaser	
Spezialfolie mit Sicherheitseffekt, weiß, permanent haftend														
45,7 x 21,2	weiß, Spezialhaftkleber	☞ □	48			1200	4232			•	•			
63,5 x 29,6	weiß, Spezialhaftkleber	☞ □	27			675	4233			•	•			
∅ 40	weiß, Spezialhaftkleber ⁵⁾	□	24			600	4234			•	•			

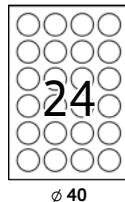
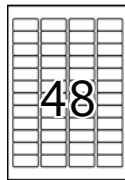

Verschlussketten

- Vielseitig einsetzbar als Packungs- oder Originalverschluss, z. B. von Schüttware, Mailings, Dokumenten
- Extrem stark haftend, auch auf kritischen oder feuchten Oberflächen
- Wetterfest, alterungsbeständig, Öl und Schmutz abweisend, reißfest, abwaschbar, temperaturbeständig von -30 bis +80 °C
- Vorsicht beim Ablösen: der Untergrund kann beschädigt werden

Transparente Polyesterfolie, extrem stark haftend													
Etikettengröße (mm)	Beschreibung	Merkmale	Etik./ Blatt	10 Blatt		25 Blatt		100 Blatt		Druckreinigung			
∅ 40	transparent, Folie, matt ⁵⁾	□	24			600	4236			•	•		•

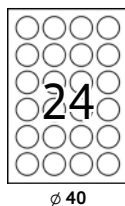

Für einen glänzenden Auftritt. Edel und exklusiv.

Die dekorativen Gold- und Silberetiketten von HERMA verleihen Ihren Broschüren, Katalogen, Produkten oder Präsentationen eine besonders hochwertige Optik. Denn schon mit kleinen Details heben Sie Ihr Angebot von der Masse ab.



Etiketten aus Goldfolie, glänzend

Etikettengröße (mm)	Beschreibung	Merkmale	10 Blatt			25 Blatt		100 Blatt		Druckereinigung			
			Etik./ Blatt	Etik./ Packg. Nr.	Best.- Packg. Nr.	Etik./ Packg. Nr.	Best.- Packg. Nr.	Etik./ Packg. Nr.	Best.- Packg. Nr.	Laser	Copy	Ink	Farblaser
Polyesterfolie, glänzend, permanent haftend													
30,5 x 16,9	gold	☐	96			2400	4100			•	•	•	
48,3 x 25,4	gold	☐	44			1100	4102			•	•	•	
63,5 x 38,1	gold	☐	21			525	4103			•	•	•	
210,0 x 297,0	gold ⁴⁾		1			25	4107			•	•	•	
40,6 x 25,4	gold, oval ⁵⁾	☐	36			900	4109			•	•	•	
58,4 x 42,3	gold, oval ⁵⁾	☐	18			450	4106			•	•	•	

- Hochwertige Etiketten mit edler Anmutung durch Glanzeffekt
- Ideal für optisch anspruchsvolle Anwendungen
- Sicher haftend auf allen Oberflächen, Haftkleber kurzfristig repositionierbar
- Für Jubiläums- und Festetiketten, individuelle Geschenke, Glückwunschetiketten, ausdrucksstarke Präsentationen, repräsentative Produktaufkleber

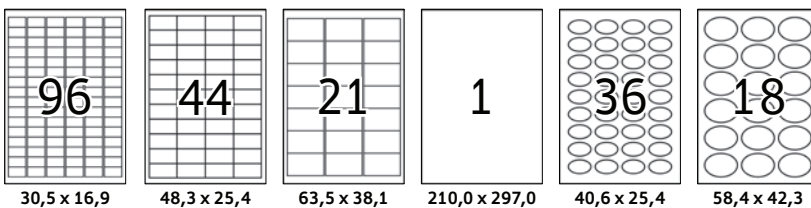

Etiketten aus Silberfolie, glänzend

Polyesterfolie, glänzend, permanent haftend												
30,5 x 16,9	silber	☐	96			2400	4110			•	•	•
45,7 x 21,2	silber	☐	48			1200	4097			•	•	•
63,5 x 29,6	silber	☐	27			675	4098			•	•	•
63,5 x 38,1	silber	☐	21			525	4113			•	•	•
96,0 x 50,8	silber	☐	10			250	4099			•	•	•
99,1 x 67,7	silber	☐	8			200	4114			•	•	•
210,0 x 297,0	silber ⁴⁾		1			25	4117			•	•	•
58,4 x 42,3	silber, oval ⁵⁾	☐	18			450	4116			•	•	•

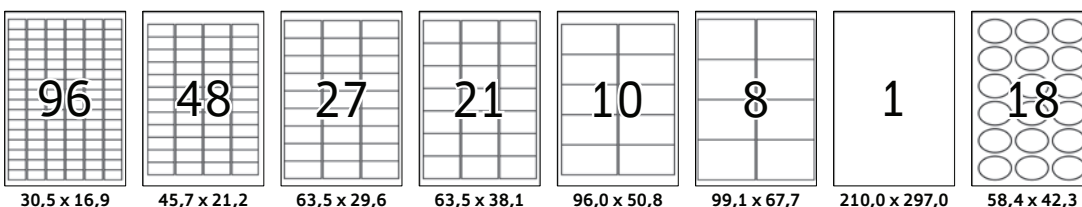

Gold und Silber aus drucktechnischen Gründen nicht in Originalfarbe darstellbar (im Original metallisch glänzend)

- ☐ Ecken abgerundet
- ☐ Blatt mit umlaufendem Rand
- ³⁾ Abziehhilfe auf der Rückseite (4 Schnitt)
- ⁴⁾ Abziehhilfe auf der Rückseite (1 Schnitt)
- ⁵⁾ vollflächig bedruckbar (Abstand zwischen den Etiketten)

Unsichtbar aber wirkungsvoll.

Transparente Etiketten von HERMA machen sich nahezu unsichtbar – die Beschriftung wirkt wie direkt aufgedruckt.

Ideal auf farbigem Untergrund und für optisch anspruchsvolle Anwendungen, z. B. auf farbigen Kuverts und Mappen, repräsentativen Unterlagen, zum Beschriften von Schubladen und Schränken, zur Aktualisierung von Unterlagen, für Hinweise auf Schreibtischaccessoires und zur Eigentums- und Produktkennzeichnung.



Transparente Etiketten, matt

- Ideal auf farbigem Untergrund, milchigem oder satiniertem Glas oder Porzellan, für repräsentative Unterlagen oder zum Adressieren
- Wetterfest, Öl und Schmutz abweisend, abwaschbar



Etikettengröße (mm)	Beschreibung	Merkmale	10 Blatt			25 Blatt		100 Blatt		Druckereignung			
			Etik./ Blatt	Etik./ Best.- Packg. Nr.	Best.- Packg. Nr.	Etik./ Best.- Packg. Nr.	Best.- Packg. Nr.	Etik./ Best.- Packg. Nr.	Best.- Packg. Nr.	Laser	Copy	Ink	Farb laser
Transparente matte Polyesterfolie, permanent haftend													
48,3 x 25,4	transparent, matt	□	44			1100	4680			•	•	•	
52,5 x 29,7	transparent, matt		40			1000	4684			•	•	•	
63,5 x 38,1	transparent, matt	┌□	21			525	8670			•	•	•	
66,0 x 33,8	transparent, matt	□	24			600	4681			•	•	•	
70,0 x 37,0	transparent, matt		24			600	4685			•	•	•	
97,0 x 42,3	transparent, matt		12	120	4586	300	4682			•	•	•	
99,1 x 38,1	transparent, matt	┌□	14			350	8671			•	•	•	
210,0 x 148,0	transparent, matt		2			50	4683			•	•	•	
210,0 x 297,0	transparent, matt ⁴⁾		1	10	4585	25	4375	100	4376	•	•	•	
∅ 40	transparent, matt ⁵⁾	□	24			600	4686			•	•	•	

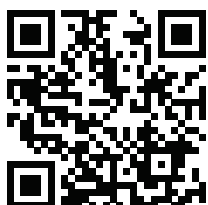

Anwendungsvideo
Transparente Etiketten

48,3 x 25,4	52,5 x 29,7	63,5 x 38,1	66,0 x 33,8	70,0 x 37,0	97,0 x 42,3	99,1 x 38,1	210,0 x 148,0
210,0 x 297,0	∅ 40						

Transparente Etiketten, glasklar, glänzend

- Glasklare Etiketten aus hochglänzendem Material sind perfekt für die Anwendung auf Glas, glänzenden Oberflächen, Plastik und Metall
- Vielseitig einsetzbar: überall, wo ein weißes Etikett stören würde
- Wetterfest, Öl und Schmutz abweisend, abwaschbar



50 Blatt												
Transparente klare Polyesterfolie, permanent haftend												
45,7 x 21,2	transparent, glasklar	┌□	48			1200	8016			•	•	•
63,5 x 38,1	transparent, glasklar	┌□	21			525	8017			•	•	•
96,0 x 50,8	transparent, glasklar	┌□	10			250	8018			•	•	•
99,1 x 139,0	transparent, glasklar	┌□	4			100	8019			•	•	•
210,0 x 297,0	transparent, glasklar ⁴⁾		1			25	8020			•	•	•
∅ 40	transparent, glasklar ⁵⁾	□	24			600	8023			•	•	•
420,0 x 297,0	transparent, glasklar, A3		1					50	8694	•	•	•

45,7 x 21,2	63,5 x 38,1	96,0 x 50,8	99,1 x 139,0	210,0 x 297,0	∅ 40,0	420,0 x 297,0

Transparente Inkjet-Etiketten. Perfekt geeignet auf Glas oder glänzenden Oberflächen. Mehr auf Seite 40.

Die Richtigen für höchste Haftsicherheit.

HERMA Power Etiketten haften doppelt so stark wie herkömmliche Papieretiketten, auch auf kritischem Untergrund, z. B. feuchten, warmen, kalten, rauen oder staubigen Flächen, im Innenbereich. Die starke Lösung zur sicheren Kennzeichnung von Produkten, Dokumenten und Inventar, für Sicherheits- und Warnhinweise, für Rundbeklebung, als Prüfplakette oder Verschlussetikett.



Power Etiketten

Etikettengröße (mm)	Beschreibung	Merkmale	10 Blatt			25 Blatt		100 Blatt		Druckereinigung			
			Etik./ Blatt	Etik./ Best.- Packg. Nr.	Best.- Packg. Nr.	Etik./ Best.- Packg. Nr.	Best.- Packg. Nr.	Etik./ Best.- Packg. Nr.	Best.- Packg. Nr.	Laser	Copy	Ink	Farb laser
Papier, weiß, extrem stark haftend													
25,4 x 10,0	weiß	☞☐▲	189			4725	10900			•	•	•	•
25,4 x 16,9	weiß	☞☐▲	112			2800	10916			•	•	•	•
35,6 x 16,9	weiß	☞☐▲	80			2000	10901			•	•	•	•
37,0 x 13,0	weiß ³⁾	☞☐▲	85			2125	10917			•	•	•	•
38,1 x 21,2	weiß	☐▲	65			1625	10913			•	•	•	•
45,7 x 21,2	weiß	☞☐▲	48			1200	10902			•	•	•	•
48,3 x 25,4	weiß	☐▲	44			1100	10914			•	•	•	•
63,5 x 29,6	weiß	☞☐▲	27			675	10903			•	•	•	•
70,0 x 36,0	weiß	▲	24			600	10905			•	•	•	•
70,0 x 42,3	weiß	▲	21			525	10906			•	•	•	•
97,0 x 42,3	weiß	☐▲	12			300	10907			•	•	•	•
105,0 x 48,0	weiß	▲	12			300	10908			•	•	•	•
105,0 x 148,0	weiß	▲	4			100	10909			•	•	•	•
210,0 x 148,0	weiß	▲	2			50	10910			•	•	•	•
210,0 x 297,0	weiß ³⁾	▲	1			25	10911			•	•	•	•
∅ 30	weiß	☐▲	48			1200	10915			•	•	•	•

- Ideal zur sicheren Kennzeichnung von Produkten, Dokumenten und Inventar, für Sicherheits- und Warnhinweise, für Rundbeklebung, als Prüfplakette oder Verschlussetikett, im Innenbereich
- 100 % recyclingfähig mit dem Altpapier

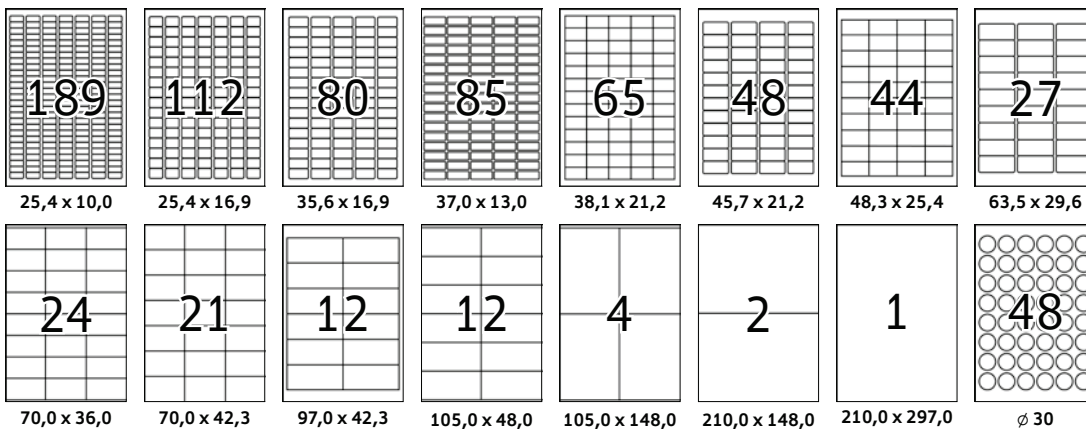

Ideal für strukturierte und unebene Oberflächen



Stark und sicher haftend – auch auf einem gewölbten Untergrund

- ☞ Ecken abgerundet
- ☐ Blatt mit umlaufendem Rand
- ▲ Etikettenpapier aus PEFC-zertifizierten Rohstoffen
- ³⁾ Abziehhilfe auf der Rückseite (4 Schnitt)
- ⁵⁾ vollflächig bedruckbar (Abstand zwischen den Etiketten)

Robust und einfach zu befestigen.

Anhänger eignen sich hervorragend für Produkt- und Preisauszeichnung. Sie sind aus folienverstärktem Papier, beidseitig bedruckbar, einfach und schnell durch Mikroperforation trennbar.

- Produkt- und Preisauszeichnung von Textilien
- als Colli-Anhänger an Sicherungsbändern und Gitterboxen
- zur Materialflusskennzeichnung (Warenbegleitanhänger)
- an Rohren, Draht, Profilen, Coils, Spulen oder zur Kennzeichnung von großen Gebinden und Werkstücken



Stabile Anhänger, nicht klebend, mit Lochstanzung

- Besonders stabil durch Papier/Folie/Papier-Verbund
- Einfach und schnell trennbar durch Mikroperforation
- Mit vorgestanzter Lochung, einfache Befestigung mit Etikettierpistolen oder Fäden und Splinte

Etikettengröße (mm)	Beschreibung	Merkmale	10 Blatt		25 Blatt		100 Blatt		Druckereignung			
			Etik./ Blatt	Best.- Packg. Nr.	Etik./ Blatt	Best.- Packg. Nr.	Etik./ Blatt	Best.- Packg. Nr.	Laser	Copy	Ink	Farblaser
Papier/Folie/Papier, einfach trennbar durch Mikroperforation												
30,0 x 37,0	weiß, nicht klebend		56				5600	8044	•	•	•	•
35,0 x 59,4	weiß, nicht klebend		30				3000	8046	•	•	•	•
42,0 x 70,0	weiß, nicht klebend		20				2000	6871	•	•	•	•
52,5 x 93,5	weiß, nicht klebend		12				1200	6872	•	•	•	•
70,0 x 148,5	weiß, nicht klebend		6				600	8047	•	•	•	•

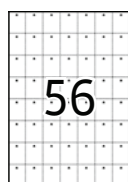

30,0 x 37,0

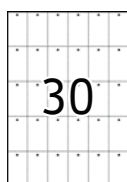

35,0 x 59,4



42,0 x 70,0



52,5 x 93,5



70,0 x 148,5

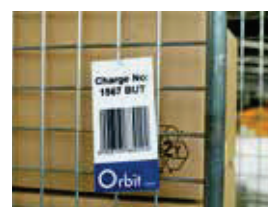

Anhänger zur Handbeschriftung

Siehe Katalog „Etiketten für Büro, Produktion und Logistik“ Seite 45
oder unter: www.herma.de



Etiketten, perforiert, mit rückseitigem Klebestreifen

- Etikett oder Anhänger – nach Wunsch

- Vollflächig klebend als Etikett oder mit rückseitigem Klebestreifen als Anhängenzettel zu verwenden

- Einfach und schnell trennbar durch Mikroperforation

- Ideal für Hinweise, die nicht vollflächig aufgeklebt werden sollen

Papier, perforiert, permanent haftend

210,0 x 99,0	weiß, perforiert	▲	3			300	4664	•	•	•	•
--------------	------------------	---	---	--	--	-----	------	---	---	---	---

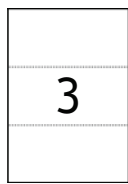

210,0 x 99,0



⌢ Ecken abgerundet

□ Blatt mit umlaufendem Rand

F FSC® zertifiziertes Etikettenmaterial, aus vorbildlich bewirtschafteten Wäldern

⁵⁾ vollflächig bedruckbar (Abstand zwischen den Etiketten)

Für professionelle Veranstaltungen von Anfang an.

Machen einen guten Eindruck, aber keine Löcher in die Bluse: Die selbstklebenden Namens-/Textiletiketten aus hochwertiger Acetatseide sind die praktische und günstige Alternative zu Plastikschildern: HERMA Namensetiketten sind schnell (mit dem PC oder per Hand) beschriftet und bieten perfekten Halt ohne Anstecknadel oder Clip. Nach Gebrauch einfach abziehen.



Namens-/Textiletiketten, Acetatseide

Etikettengröße (mm)	Beschreibung	Merkmale	10 Blatt			20 Blatt		25 Blatt		Druckereignung			
			Etik./ Blatt	Etik./ Packg. Nr.	Best.- Packg. Nr.	Etik./ Blatt	Best.- Packg. Nr.	Etik./ Blatt	Best.- Packg. Nr.	Laser	Copy	Ink	Farb laser
Acetatseide, weiß, ablösbar													
63,5 x 29,6	weiß	☐	27			540	4511			•	•	•	
63,5 x 29,6	weiß, mit rotem Streifen	☐	27			540	4512			•	•	•	
63,5 x 29,6	weiß, mit blauem Streifen	☐	27			540	4513			•	•	•	
80,0 x 50,0	weiß, einzeln trennbar* 5)	☐	10	100	4587	200	4514	250	4412	•	•	•	
80,0 x 50,0	weiß, mit rotem Rand* 5)	☐	10	100	4589	200	4405			•	•	•	
80,0 x 50,0	weiß, mit blauem Rand* 5)	☐	10	100	4591	200	4410			•	•	•	
88,9 x 33,8	weiß	☐	16	160	4588	320	4515			•	•	•	
199,6 x 143,5	weiß	☐	2			40	4519			•	•	•	

- Flexibles Textilmaterial – sicher haftend, gut ablösbar.
- Als Namensetikett für Seminare, Konferenzen, Messen
- Ideal für Kennzeichnung von Stoffen, Teppichen, Matratzen
- Achtung: nicht auf Feinleder oder feine Textilien, z. B. Seide oder Samt kleben. Fleckenbildung möglich

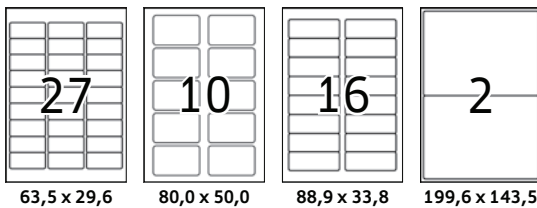

* Durch die Rückseitenstanzung können die bedruckten Etiketten zusammen mit dem Trägermaterial aus dem Etikettenbogen herausgetrennt und einzeln weitergeben oder für eine spätere Verwendung aufbewahrt werden.

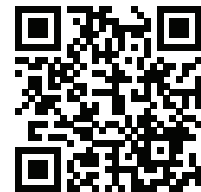

Anwendungsvideo
Textiletiketten



Nicht mehr verfügbar	Ersatzartikel
25 Blatt	20 Blatt
Best.-Nr.	Best.-Nr.
4411	4511
4418	4512
4419	4513
4420	4515
4413	4519

Einsteck-Namensschilder

Karton, nicht klebend, Mikroperforation				25 Blatt							
75,0 x 40,0	weiß, perforiert	☐ F	12	300	9010			•	•	•	•
90,0 x 54,0	weiß, perforiert	☐ F	10	250	9011			•	•	•	•
90,0 x 60,0	weiß, perforiert	☐ F	8	200	9012			•	•	•	•

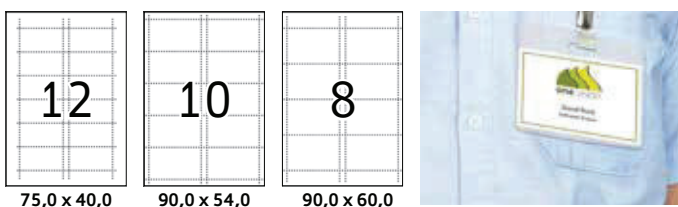

- Zum Einstecken in alle gängigen Plastik-Namensschilder mit Clip oder Magnet
- Hochweiße, gestrichene Oberfläche, hohe Opazität
- Sauber trennbar durch Mikroperforation, nahezu glatte Kanten
- Auch per Hand beschriftbar

Inkjet-Etiketten: das Papier macht den Unterschied.

HERMA Inkjet-Etiketten basieren auf einem speziell veredelten, gestrichenen 90g Spezialpapier. Darauf werden exzellente Ausdrücke in Fotoqualität Realität.

Dank Spezialbeschichtung ist die Tinte sofort trocken und wischfest, perfekt in Schwarz und Farbe. Der Druck ist nachprüfbar konturenscharf, auch kleine Schriften und Barcodes werden exakt dargestellt.



Inkjet-Etiketten, Photo-Quality

- Speziell für Inkjetdrucker - gestrichenes 90 g/m² Spezialpapier
- Perfekt konturenscharfer Druck und höchste Farbbrillanz
- Störungsfreier Durchlauf, auch bei kritischen Papierführungen

Etikettengröße (mm)	Beschreibung	Merkmale	Etik./ Blatt	10 Blatt		25 Blatt		100 Blatt		Druckereignung						
				Etik./ Packg. Nr.	Best.- Packg. Nr.	Etik./ Packg. Nr.	Best.- Packg. Nr.	Etik./ Packg. Nr.	Best.- Packg. Nr.	Laser	Copy	Ink	Farb laser			
Spezialpapier, schnell trocken, Foto-Qualität, permanent haftend																
25,4 x 8,5	weiß, matt	☞ □	224			5600	8830						•			
25,4 x 25,4	weiß, matt	☞ □	66			1650	8831						•			
30,5 x 16,9	weiß, matt	☞ □	96			2400	8832						•			
38,1 x 21,2	weiß, matt	□	65					6500	4810				•			
45,7 x 21,2	weiß, matt	☞ □	48			1200	8864						•			
63,5 x 25,4	weiß, matt	☞ □	33			825	8837						•			
63,5 x 38,1	weiß, matt	☞ □	21			525	8838						•			
66,0 x 33,8	weiß, matt ^{1b)}	□	24			600	4820	2400	4814				•			
83,8 x 50,8	weiß, matt, ca. Visitenkartengröße	☞ □	10			250	8840						•			
88,9 x 46,6	weiß, matt	☞ □	12			300	8842	1200	8805				•			
97,0 x 33,8	weiß, matt	□	16					1600	4815				•			
97,0 x 42,3	weiß, matt ^{1c)}	□	12			300	4823	1200	4816				•			
96,0 x 139,7	weiß, matt	☞ □	4					400	8807				•			
210,0 x 297,0	weiß, matt ³⁾		1			25	4824	100	4819				•			



25,4 x 8,5	25,4 x 25,4	30,5 x 16,9	38,1 x 21,2	45,7 x 21,2	63,5 x 25,4	63,5 x 38,1	66,0 x 33,8
83,8 x 50,8	88,9 x 46,6	97,0 x 33,8	97,0 x 42,3	96,0 x 139,7	210,0 x 297,0		

Verarbeitungshinweise: So geht's am besten

Lagerung bei normaler Raumtemperatur (ca. 20 °C), vor Feuchtigkeit schützen

- Wird nur ein Teil des Packungsinhalts verarbeitet, bitte den Rest in der verschlossenen Packung aufbewahren
- Blätter vor dem Einlegen ins Gerät aufhängen
- Jeder Etikettenbogen darf nur einmal durchs Gerät laufen. Bogen, von denen bereits Etiketten abgelöst wurden, können beim erneuten Durchlauf zu Störungen führen

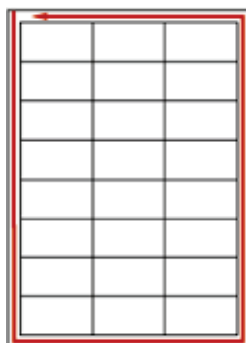

Vollflächig bedruckbar

Alle HERMA Inkjet Etiketten haben einen umlaufenden Rand. Ideal, wenn die Etiketten vollflächig bedruckt werden sollen.

Der umlaufende Rand bietet zusätzlich Sicherheit bei Inkjetdruckern mit besonders kritischen Papierführungen – für störungsfreien Durchlauf ohne Papierstau.

Für einen glänzenden Auftritt.

Die Hochglanzetiketten von HERMA verleihen Ihren Broschüren, Katalogen oder Präsentationen einen besonders hochwertigen Auftritt.

Die weißen, selbstklebenden Glossy-Etiketten gibt es speziell für Inkjetdrucker aber auch für Laserdrucker und Kopierer. Sie eignen sich ideal für den Ausdruck von Fotos und Bildern. Für farbtintensive Drucke mit hoher Konturenschärfe.



Edel,
exklusiv und
glänzend

Flaschenetiketten für Inkjetdrucker, Foto-Qualität

Etikettengröße (mm)	Beschreibung	Merkmale	10 Blatt			25/40 Blatt		100 Blatt		Druckereignung			
			Etik./ Blatt	Etik./ Packg. Nr.	Best.- Nr.	Etik./ Blatt	Best.- Nr.	Etik./ Blatt	Best.- Nr.	Laser	Copy	Ink	Farblaser
Glossy-Papier, weiß, permanent haftend													
90,0 x 120,0	weiß, glossy ⁵⁾	<input type="checkbox"/>	4	40	8882	160	4603						•



Das hochwertige Inkjet Glossy-Papier sorgt für Foto-Qualität mit Glanzeffekt.

- Hochwertiges Inkjet-Glossy-Papier: Premium-Foto-Qualität mit Glanzeffekt
- Ideal für hochwertige farbtintensive Etiketten für Wein- und Sektflaschen, Einmachgläser, Geschenke aus der Küche und vieles mehr
- Sofort trocken, sehr wischfest, lichtecht, blickdicht und kaltebeständig

Hochglanzetiketten für Inkjetdrucker, Foto-Qualität

Glossy-Papier, weiß, permanent haftend													
210,0 x 297,0	weiß, glossy ⁴⁾		1	10	8895								•

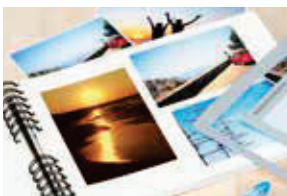

Format A4 kann individuell bedruckt und zugeschnitten werden.

- Hochwertiges Inkjet-Glossy-Papier: Premium-Foto-Qualität mit Glanzeffekt
- Hochwertige Etiketten für die unterschiedlichsten Anwendungen: Produktausstattung, Fotodrucke, Präsentationsmappen, repräsentative Firmen- und Werbetiketten.

Hochglanzetiketten für Laserdrucker und Kopierer

Glossy-Papier, weiß, permanent haftend													
63,5 x 38,1	weiß, glossy	<input checked="" type="checkbox"/> <input type="checkbox"/> F	21			525	4904						•
88,9 x 46,6	weiß, glossy	<input checked="" type="checkbox"/> <input type="checkbox"/> F	12			300	4906						•
96,0 x 63,5	weiß, glossy	<input checked="" type="checkbox"/> <input type="checkbox"/> F	8			200	4907						•
96,0 x 139,7	weiß, glossy	<input checked="" type="checkbox"/> <input type="checkbox"/> F	4			100	4908						•
199,6 x 143,5	weiß, glossy	<input checked="" type="checkbox"/> <input type="checkbox"/> F	2			50	4915						•
210,0 x 297,0	weiß, glossy ⁴⁾	F	1			25	4909						•
∅ 116 Maxi	weiß, CD Maxi, glossy	<input type="checkbox"/> F	2			50	4914						•

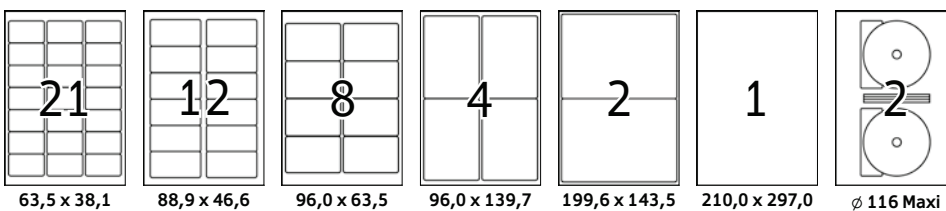

- Glänzendes Glossy-Papier mit hoher Deckkraft, für farbtintensive Drucke mit hoher Konturenschärfe
- Ideal für hochwertige Produktaufkleber, Fotodrucke, Präsentationen in Marketing und Werbung, ...
- Verleihen Mappen, Katalogen und Prospekten eine erstklassige Optik
- Sicher haftend auf allen Oberflächen

Ecken abgerundet

Blatt mit umlaufendem Rand

F FSC® zertifiziertes Etikettenmaterial, aus vorbildlich bewirtschafteten Wäldern

Geeignet für INTERNETMARKE®:
^{1c)} mit Empfängeradresse
^{1b)} ohne Empfängeradresse

⁴⁾ Abziehhilfe auf der Rückseite (4 Schnitt)

⁵⁾ vollflächig bedruckbar (Abstand zwischen den Etiketten)

Auffallend anders.

Etiketten in Sonderformen setzen besondere Signale und werten schon allein durch ihre besondere Form die Kennzeichnung auf. Ideal für Werbeetiketten und Hervorhebung neuer oder spezieller Informationen auf Verpackungen.

Oder für Firmenetiketten auf Verkaufsartikeln und Geschenkverpackungen.



Sonderformen rund, oval, quadratisch

- Sicher haftend auf unterschiedlichsten Oberflächen (glatt, trocken, unbeschädigt, staubfrei)
- Rückstandsfrei abziehbar ohne Beschädigung des Untergrunds
- Ideal für auffällige Kennzeichnungen z. B. für Geschenke, Firmenetiketten, Sonderpreise, Aktionen, Nummerierungen, Produktbeschriftungen

Etikettengröße (mm)	Beschreibung	Merkmale	Etik./ Blatt	10 Blatt		25 Blatt		100 Blatt		Druckreinigung				
				Etik./ Packg. Nr.	Best.- Packg. Nr.	Etik./ Packg. Nr.	Best.- Packg. Nr.	Etik./ Packg. Nr.	Best.- Packg. Nr.	Laser	Copy	Ink	Farb laser	
Papier, repositionierbar, rückstandsfrei abziehbar + wieder haftend														
∅ 10	weiß, Movables ⁵⁾	□ F	315			7875	4385			•	•	•	•	
∅ 20	weiß, Movables ⁵⁾	□ F	96			2400	4386			•	•	•	•	
∅ 30	weiß, Movables ⁵⁾	□ F	48			1200	4387			•	•	•	•	
∅ 40	weiß, Movables ⁵⁾	□ F	24			600	5066	2400	4476	•	•	•	•	
∅ 60	weiß, Movables ⁵⁾	□ F	12			300	5067	1200	4477	•	•	•	•	
∅ 85	weiß, Movables ⁵⁾	□ F	6			150	5068	600	4478	•	•	•	•	
40,6 x 25,4	weiß, oval, Movables ⁵⁾	□ F	36			900	4380			•	•	•	•	
63,5 x 42,3	weiß, oval, Movables ⁵⁾	□ F	18			450	4358			•	•	•	•	
24,0 x 24,0	weiß, quadratisch, Movables ⁵⁾ *	⌒ □ F	70			1750	10105			•	•	•	•	
25,4 x 25,4	weiß, quadratisch, Movables	⌒ □ F	66			1650	10107			•	•	•	•	
40,0 x 40,0	weiß, quadratisch, Movables ⁵⁾	⌒ □ F	24			600	10108			•	•	•	•	
60,0 x 60,0	weiß, quadratisch, Movables ⁵⁾	⌒ □ F	12			300	10109			•	•	•	•	

- Dekorative Etiketten aus Folie in besonderer Form
- Edle Anmutung, ideal für optisch anspruchsvolle Anwendungen
- Für Festetiketten, individuelle Geschenke und Glückwünsche, Produkt- und Firmenetiketten,...

Folienmaterialien, permanent haftend													
∅ 30	■ Folie, gelb, stark haftend ⁵⁾	□	48			1200	8034			•	•		•
∅ 40	transparent, Folie, matt ⁵⁾	□	24			600	4686			•	•		•
	trans. glasklar, glänzend ⁵⁾	□	24			600	8023			•	•		•
∅ 85	■ Folie, gelb, stark haftend ⁵⁾	□	6			150	8035			•	•		•
40,6 x 25,4	■ gold, Folie, oval ⁵⁾	□	36			900	4109			•	•		•
58,4 x 42,3	■ gold, Folie, oval ⁵⁾	□	18			450	4106			•	•		•
	■ silber, Folie, oval ⁵⁾	□	18			450	4116			•	•		•

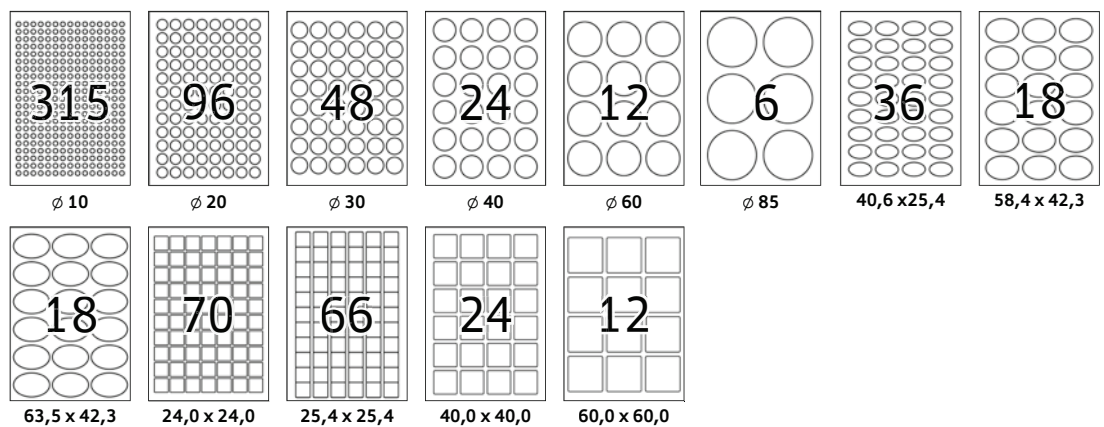

⌒ Ecken abgerundet
 □ Blatt mit umlaufendem Rand
F FSC® zertifiziertes Etikettenmaterial, aus vorbildlich bewirtschafteten Wäldern
⁵⁾ vollflächig bedruckbar (Abstand zwischen den Etiketten)
 * ideal für Mikroskop-Objektträger

Korrektur-/Abdecketiketten

Etikettengröße (mm)	Beschreibung	Merkmale	10 Blatt			25 Blatt		100 Blatt		Druckereinigung			
			Etik./ Blatt	Etik./ Packg. Nr.	Best.- Packg. Nr.	Etik./ Blatt	Best.- Packg. Nr.	Etik./ Blatt	Best.- Packg. Nr.	Laser	Copy	Ink	Farb Laser
Papier, weiß, blickdicht, permanent haftend													
48,3 x 16,9	weiß, blickdicht	<input type="checkbox"/> ▲	64			1600	4226			•	•	•	•
64,6 x 33,8	weiß, blickdicht	<input type="checkbox"/> ▲	24			600	4227			•	•	•	•
97,0 x 42,3	weiß, blickdicht ^{1c)}	<input type="checkbox"/> ▲	12			300	4228			•	•	•	•
105,0 x 148,0	weiß, blickdicht ^{1c)}	▲	4			100	4229			•	•	•	•
210,0 x 297,0	weiß, blickdicht ³⁾	▲	1			25	4230			•	•	•	•

- Unerwünschte Beschriftungen werden zuverlässig abgedeckt
- 100 % blickdicht – nichts scheint durch
- Ideal zum Überkleben, Abdecken, Korrigieren von Texten und Bildern oder auf farbigem Untergrund

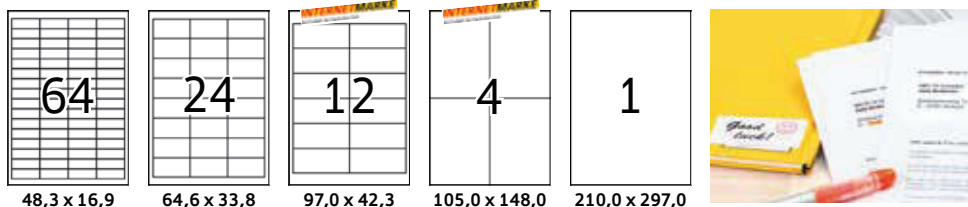

Tiefkühletiketten

Papier, weiß, Tiefkühlkleber													
38,1 x 21,2	weiß	<input type="checkbox"/> ▲	65			1625	4388			•	•	•	•
66,0 x 33,8	weiß	<input type="checkbox"/> ▲	24			600	4389			•	•	•	•

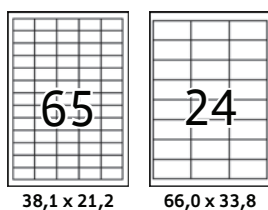

Aufklebtemperatur ab -25 °C, temperaturbeständig von -60 bis +60 °C

- Etikettenpapier und Haftkleber sind garantiert tiefkühlfest
- Ideal für Produktkennzeichnungen auf Tiefkühlverpackungen oder für Inhalts- und Haltbarkeitshinweise im Gefrierschrank
- Haften sicher und dauerhaft sogar auf bereits tiefgekühlten Gegenständen

QR-Code Etiketten

Papier, weiß, blickdicht, permanent haftend													
40,0 x 40,0	weiß, quadratisch, blickdicht ⁵⁾	<input checked="" type="checkbox"/> ▲	24			600	9642			•	•	•	•
80,0 x 40,0	weiß, blickdicht ⁵⁾	<input checked="" type="checkbox"/> ▲	12			300	9643			•	•	•	•

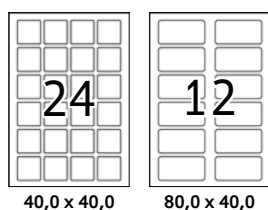

- Ideal für „Mobile Tagging“ von Internetseiten, Telefonnummern, Adressen und Texten
- Zum Aufkleben auf Produktverpackungen, Kataloge etc.
- Absolut blickdicht, für optimale Lesbarkeit beim Scannen

Ringetiketten, Spezialstanzung

Papier, weiß, extrem stark haftend													
49,0 x 10,0	weiß, blickdicht ⁵⁾	<input type="checkbox"/> ▲	60			1500	5116			•	•	•	•

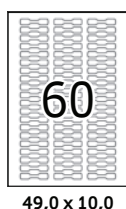

Der nichtklebende Mittelsteg wird als Banderole um den Gegenstand gelegt, einfach die Klebeflächen zusammendrücken – fertig

- Ideal für Preisauszeichnung von Ringen, Uhren, Schmuck, Brillen und Objekten mit geringem Durchmesser (z. B. Kabel)
- Wird das Trägerpapier vom Steg abgezogen, kleben die Ringetiketten vollflächig

Ecken abgerundet

Blatt mit umlaufendem Rand

▲ Etikettenpapier aus PEFC-zertifizierten Rohstoffen

Geeignet für INTERNETMARKE®:
^{1c)} mit Empfängeradresse
^{1b)} ohne Empfängeradresse

³⁾ Abziehhilfe auf der Rückseite (4 Schnitt)

⁵⁾ vollflächig bedruckbar (Abstand zwischen den Etiketten)

Farbenfroh Kennzeichnen.

Zuhause farbenfroh und kreativ kennzeichnen, organisieren, dekorieren und verzieren. Mit ablösbaren Universaletiketten verschönern Sie schnell und einfach Ihr Zuhause.

Ob für Küche oder Keller, Arbeitszimmer oder Kreativraum, Kinderzimmer oder Garage, einfach Wunschmotiv auswählen, individuell gestalten, mit Laser- oder Inkjetdrucker bedrucken – aufkleben – fertig.



Ablösbare Ordneretiketten



Etikettengröße (mm)	Beschreibung	Merkmale	5 Blatt			Druckereignung			
			Etik./Blatt	Etik./Packg. Nr.	Best.-Nr.	Laser	Copy	Ink	Farblaser
Papier, zuverlässig haftend, rückstandsfrei ablösbar									
192,0 x 38,0	weiß, schmal, kurz, blickdicht	<input checked="" type="checkbox"/> <input type="checkbox"/> F	7	35	12900	•	•	•	•
192,0 x 61,0	weiß, breit, kurz, blickdicht	<input checked="" type="checkbox"/> <input type="checkbox"/> F	4	20	12901	•	•	•	•

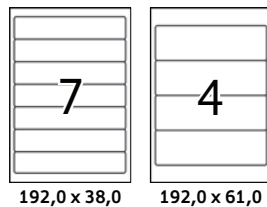

Ablösbare Universaletiketten



Papier, zuverlässig haftend, rückstandsfrei ablösbar									
63,5 x 38,1	weiß	<input checked="" type="checkbox"/> <input type="checkbox"/> F	21	105	12902	•	•	•	•
99,1 x 57,0	weiß	<input checked="" type="checkbox"/> <input type="checkbox"/> F	10	50	12903	•	•	•	•
99,1 x 139,0	weiß	<input checked="" type="checkbox"/> <input type="checkbox"/> F	4	20	12904	•	•	•	•
210,0 x 297,0	weiß	<input type="checkbox"/> <input checked="" type="checkbox"/> F	1	5	12905	•	•	•	•

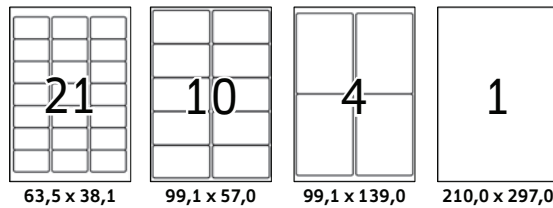

Haushalts- und Tiefkühletiketten



Papier, weiß, Tiefkühlkleber									
66,0 x 33,8	weiß	<input type="checkbox"/> <input checked="" type="checkbox"/>	24	120	12906	•	•	•	•

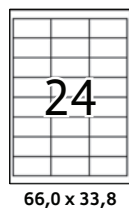

- Ecken abgerundet
- Blatt mit umlaufendem Rand
- F** FSC® zertifiziertes Etikettenmaterial, aus vorbildlich bewirtschafteten Wäldern

Designvorlagen zum Selbergestalten, gratis auf www.herma.de/designvorlagen

Unser Service ist rund um die Uhr in Bereitschaft. Einfach anklicken.

Auf www.herma.de finden Sie innovative Softwarelösungen für alle Etikettenformate.



HERMA – für jeden die richtige Lösung

Schnell und einfach zum gewünschten Etikett

- Filter erfassen alle Kundenwünsche
- Beliebige Reihenfolge, je nach Anforderung
- Mehrfacheingaben möglich
- Frei kombinierbare Kriterien
- Umfasst das ganze HERMA Etikettensortiment

www.herma.de

HERMA Etiketten Assistent Online.

Etiketten ganz einfach gestalten

- Ohne Programm-Download, ohne Softwareinstallation, ideal für Firmennetzwerke aber auch für private Anwender
- Format wählen, Etikett gestalten, PDF drucken – fertig
- Vielfältige Designvorlagen, individuell veränderbar
- Barcode, Seriennummern, Seriendruck aus Excel generierbar
- Zeitsparendes Vorlagenmanagement: online speichern und Vorlagen teilen

www.herma.de/eao

Designvorlagen sind sofort nutzbar. Eine vielfältige Auswahl die individuell veränderbar ist.

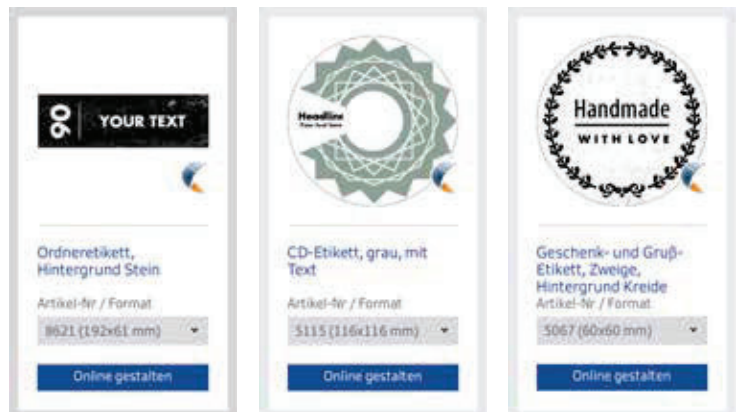

Kostenlos zum Downloaden
www.herma.de/software

Formatvorlagen für alle gängigen Grafik- und Textprogramme.

Ohne Installation direkt in der gewohnten Software einsetzbar. Verfügbar für Microsoft Word, InDesign und Illustrator.

Stichwortverzeichnis

	Seite		Seite
A		L	
A3-Etiketten für PC-Drucker	21, 37, 44	Leuchtfarbenetiketten	23, 36
A5-Etiketten für PC-Drucker	21		
Abdecketiketten	51	M	
Ablösbare Etiketten	22, 27, 32, 33, 39, 52	Maxi, CD-Etiketten	28-29
Acetatseide-Etiketten	47	Mehrfach wieder haftend, Movables®	22, 27, 32-33, 50, 52
Adressetiketten für PC-Drucker (A4)	19-24		
Anhänger für PC-Beschriftung	46	N	
Außenanwendung	37-41, 44	Namensetiketten	47
Auszeichnungsetiketten	32, 51	Namensschilder	47
		Neonetiketten	23, 36
B			
Beschriftungsstreifen, ablösbar	32-33	O	
Blickdichte Etiketten	22, 24-28, 33, 51	Ordner-Einsteckschilder, Karton	27
Blu-ray-Etiketten (auch DVD)	29	Ordneretiketten	25-27, 52
		Outdoor Etiketten/Klebefolie	37
C		Ovale Etiketten	33, 43, 50
CD-Cover-Etiketten	29		
CD-Einleger, DVD-Einleger	31	P	
CD-Etiketten	28-29	Perforierte Etiketten	24, 46-47
		Polyesterfolie	23-24, 29, 38-44
D		Polyethylenfolie	37
Datenträger-Etiketten	28-31	Positionierhilfe (CD-Etiketten)	28-29
Diaketten	30	Power Etiketten	45
Diskettenetiketten	30	Preis-/Warenauszeichnung	46, 51
Durchsichtige Etiketten	24, 28, 40, 42, 44-45	PREMIUM Universal-/Adressetiketten	19-21
DVD-Etiketten (auch Blu-ray)	29		
		Q	
E		QR Code Etiketten	51
Einsteck-Rückenschilder	27	Quadratische Etiketten	33, 50, 51
Etiketten Assistent Online	53		
EtikettenScout	53	R	
Etiketten-Software	53	Recyclingetiketten	23, 34
Etiketten für Kuverts, Pakete	19-24	Regaletiketten	32-33
		Ringetiketten	51
F		Rückenschilder	25-27
Farbige Etiketten	26-27, 35-36, 38	Runde Etiketten	33, 36, 38-39, 42, 44-45, 50
Flaschenetiketten	49		
Folienetiketten	24, 37-44	S	
Formatübersicht	13-17	Selbstklebefolie	24, 37-44
Foto-Qualität	28, 48-49	Sicherheitsetiketten	42
		Sichtreiteretiketten	32
G		Signal-Schilder, gelbe Folie	38
Gelbe Folienetiketten	38	Signal- und Hinweistiketten	35-36
Glasklare Etiketten	40, 44	Silberfolie	41, 43
Glossy-Etiketten	28, 48-49	Software	53
Goldfolie	43	Sonderformen	50
		Speichermedien-Etiketten	28-31
H		Strapazierfähige Etiketten	37-41
Hängemappen, Etiketten für	32-33		
High-Speed-Drucker, Etiketten für	19-21	T	
Hinweistiketten	23, 35-36	Textiletiketten	47
Hochglanzetiketten	28, 48-49	Tiefkühletiketten	51-52
		Transparent	24, 28, 40, 42, 44-45
I		Typenschilder	41
Inkjet-Etiketten	24, 26, 28, 40, 48-49		
Internetmarke, Etiketten für	19-24, 32-34	U	
Inventarisierung, Etiketten für	41	Universaletiketten	19-21, 52
K		V	
Karton-Einleger für CD/DVD	31	Verarbeitungshinweise A4-Etiketten	48
Karton-Einleger für Namensschilder	47	Versandetikett + Einlieferungsbeleg	24
Kartonetiketten für Ordner	27	Versandetiketten für PC-Drucker	19-24
Klebefolie, Outdoor	37	Versandhinweise/Warnhinweise	23
Klimapackung	5		
Korrektur-/Abdecketiketten	51	W	
Kraftkleber-Etiketten	23, 37-42, 44	Wetterfeste Folienetiketten	23, 38-40
Kristallklare Etiketten	44		
		5-Blatt Packungen	52

Suchverzeichnis nach Best.-Nr. aufsteigend

Best.-Nr.	Seite	Best.-Nr.	Seite	Best.-Nr.	Seite	Best.-Nr.	Seite	Best.-Nr.	Seite	Best.-Nr.	Seite	Best.-Nr.	Seite
4097	43	4355	30	4498	35	4632	19	5067	33, 50	8333	38	10019	22, 32
4098	43	4357	19	4499	35	4633	20	5068	33, 50	8334	38	10020	33
4099	43	4358	33, 50	4500	19	4634	20	5069	30	8335	38	10021	33
4100	43	4359	20	4501	19	4635	21	5070	30	8336	38	10022	33
4102	43	4360	20	4502	20	4645	19	5071	30	8337	38	10105	33, 50
4103	43	4361	20	4503	20	4653	20	5074	22, 32	8338	38	10107	33, 50
4106	43, 50	4363	21	4504	19	4654	20	5075	20	8339	38	10108	33, 50
4107	43	4366	35	4511	47	4657	20	5076	20	8619	28	10109	33, 50
4109	43, 50	4367	35	4512	47	4658	21	5077	20, 23	8620	25	10140	27
4110	43	4368	35	4513	47	4664	46	5078	29	8621	25	10141	27
4113	43	4369	35	4514	47	4666	20	5079	28	8624	28	10150	27
4114	43	4373	29	4515	47	4667	20	5080	32	8628	20	10155	27
4116	43, 50	4374	28	4519	47	4668	20	5081	33	8629	19	10156	27
4117	43	4375	44	4544	35	4669	20	5082	33	8630	21	10157	27
4200	19	4376	44	4545	35	4670	19	5087	30	8632	19	10158	27
4201	32	4377	37	4547	35	4672	20	5090	25	8633	19	10159	27
4202	30, 32	4378	37	4549	35	4674	21	5091	25	8634	20	10160	27
4203	32	4379	37	4551	35	4676	21	5092	25	8635	20	10165	27
4209	32	4380	33, 50	4552	35	4677	19	5093	25	8636	21	10166	27
4210	32	4385	33, 50	4553	35	4678	20	5094	25	8637	21	10167	27
4211	32	4386	33, 50	4554	35	4680	44	5095	25	8638	20	10168	27
4212	32	4387	33, 50	4555	35	4681	24, 44	5096	25	8643	19	10169	27
4216	41	4388	51	4557	35	4682	24, 44	5097	25	8644	20	10175	27
4220	41	4389	51	4558	35	4683	24, 44	5098	25	8645	21	10180	27
4221	41	4390	20	4559	35	4684	44	5099	25	8670	24, 44	10185	27
4222	41	4396	35	4561	35	4685	24, 44	5115	28	8671	24, 44	10300	32
4223	41	4397	35	4562	35	4686	44, 50	5116	51	8689	21	10301	22, 32
4224	41	4398	35	4563	35	4690	38	5118	25	8690	21	10302	32
4226	51	4399	35	4564	35	4691	38	5119	25	8691	21	10303	32
4227	51	4401	35	4565	35	4692	38	5121	26	8692	21	10304	32
4228	51	4402	35	4567	35	4693	38	5122	27	8694	44	10307	22, 32
4229	51	4403	35	4568	35	4695	38	5123	25	8805	24, 48	10308	32
4230	51	4404	35	4569	35	4697	38	5130	25	8807	24, 48	10309	22, 32
4232	42	4405	47	4571	39	4698	38	5131	25	8830	48	10310	22, 32
4233	42	4406	35	4572	39	4699	29	5132	25	8831	48	10311	22, 32
4234	42	4407	35	4573	39	4810	48	5133	25	8832	48	10312	22, 33
4236	42	4408	35	4574	39	4814	48	5134	25	8837	48	10313	22, 33
4237	35	4409	35	4575	39	4815	24, 48	5135	26	8838	24, 48	10314	33
4238	35	4410	47	4576	39	4816	24, 48	5136	26	8840	48	10315	33
4243	35	4411	47	4577	39	4819	48	5137	26	8842	24, 48	10316	22, 33
4244	35	4412	47	4581	38	4820	48	5138	26	8864	48	10317	22, 33
4249	21	4413	47	4582	38	4823	24, 48	5139	26	8882	49	10820	34
4250	20	4418	47	4583	38	4824	48	5140	36	8885	28	10821	34
4252	21	4419	47	4584	38	4825	26	5141	36	8895	49	10822	23, 34
4254	19	4420	47	4585	44	4826	26	5143	36	8900	28	10823	34
4256	35	4421	35	4586	24, 44	4830	26	5144	36	8957	40	10824	34
4257	35	4422	35	4587	47	4831	26	5145	36	8958	40	10825	23
4258	35	4423	35	4588	47	4849	28	5147	36	8959	40	10825	34
4259	35	4424	35	4589	47	4850	28	5148	36	8964	40	10826	23, 34
4262	19	4425	21	4591	47	4864	40	5149	36	8969	40	10827	23, 34
4263	20	4426	21	4592	41	4866	40	5151	36	8976	40	10828	34
4264	20	4427	20	4593	41	4904	49	5152	36	8977	40	10829	34
4265	19	4428	21	4594	40	4906	49	5153	36	9010	47	10830	23, 34
4266	19	4429	20	4595	40	4907	49	5155	36	9011	47	10831	23, 34
4267	20	4450	19	4597	40	4908	49	5156	36	9012	47	10832	34
4268	20	4451	20	4598	40	4909	49	5158	25	9500	37	10833	34
4269	20, 23	4452	21	4599	40	4914	28, 49	5159	25	9501	37	10834	26, 34
4270	19	4453	20	4600	40	4915	49	5160	25	9531	37	10835	26, 34
4271	19	4454	21	4601	40	5027	19	5165	26	9532	37	10900	45
4272	19	4455	19	4602	40	5028	20	5167	26	9533	37	10901	45
4273	19	4456	19	4603	49	5029	19	6871	46	9534	37	10902	45
4275	19	4457	21	4606	19	5032	27	6872	46	9535	37	10903	45
4278	20	4458	21	4607	19	5033	31	8016	44	9536	37	10905	45
4279	20	4459	19	4608	19	5036	31	8017	44	9537	37	10906	45
4280	20	4460	28	4609	19	5037	31	8018	44	9538	37	10907	45
4281	21	4461	19	4610	19	5045	36	8019	44	9539	37	10908	45
4282	21	4462	20	4611	19	5046	23, 36	8020	44	9541	37	10909	45
4283	25	4464	20	4612	19	5048	36	8023	44, 50	9542	37	10910	45
4284	25	4466	35	4613	19	5051	19	8029	38	9543	37	10911	45
4290	25	4467	35	4614	19	5052	19	8030	38	9544	37	10913	45
4291	25	4468	35	4615	20	5053	19	8031	38	9642	51	10914	45
4296	25	4469	35	4616	20	5054	20	8032	38	9643	51	10915	45
4297	25	4470	21	4617	20	5055	20	8033	38	10000	32	10916	45
4298	25	4471	28	4618	20	5056	20	8034	38, 34	10001	32	10917	45
4299	25	4472	20	4619	20	5057	21	8035	38, 50	10002	33	12900	52
4333	19	4473	20	4620	20	5058	35	8044	46	10003	32	12901	52
4334	19	4474	19	4623	20	5059	35	8046	46	10005	32	12902	52
4336	19	4475	21	4624	20	5060	35	8047	46	10009	32	12903	52
4346	32	4476	33, 50	4625	21	5061	35	8316	24	10010	32	12904	52
4347	32	4477	33, 50	4626	21	5062	21	8325	23, 36	10015	32	12905	52
4348	32	4478	33, 50	4627	21	5063	21	8326	23	10016	22, 32	12906	52
4349	22, 32	4479	20	4628	21	5064	21	8330	23, 38	10017	22, 32		
4350	32	4496	35	4629	21	5065	21	8331	23, 38	10018	22		
4353	30	4497	35	4631	21	5066	33, 50	8332	23, 38	10018	33		

HERMA Hauptkataloge



HERMA Themenwelten

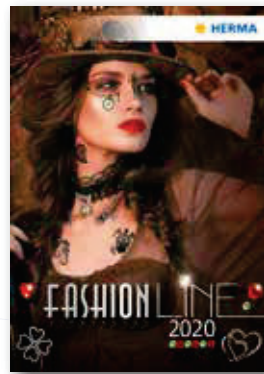
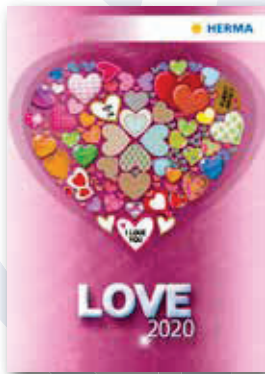

Fragen und Bestellungen an:
verkaufsteam-handel@herma.de

HERMA GmbH
 Fabrikstraße 16
 70794 Filderstadt
 Germany
www.herma.de/
 buero-zuhause

101180751 Irrtümer und Änderungen vorbehalten.

