

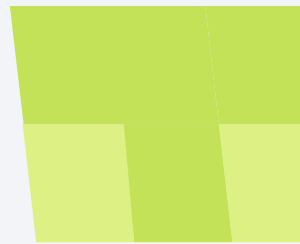

Präsentationssysteme **t-display**



Präsentieren **t-view**



Ordnen **t-collection**



VERLEIHEN SIE IHREM KATALOG EINEN PERSÖNLICHEN TOUCH

Verwenden Sie die
Muster von 3L Office,
die Sie mit diesem
Katalog gratis erhalten,
um Kapitel in Ihren
Unterlagen, Produkte
und andere Elemente
zu markieren und sie
so zu einem nützlichen
Arbeitshilfsmittel zu
machen.

Inhalt:

- 6 permanente doppelte
Registertabs
- 18 selbsthaftende,
wiederverwendbare
Mini-Registertabs
- 12 selbsthaftende,
wiederverwendbare Registertabs.

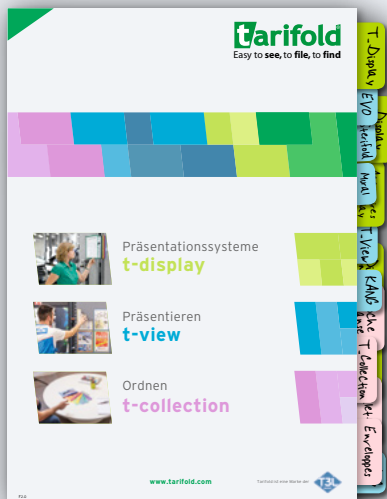

Keep it simple

Entdecken Sie alle 3L-office-Produkte
zur Katalogisierung und Kennzeichnung
auf der Website:

www.3Loffice.com



DIE T3L GRUPPE IST EIN WELTWEIT PRÄSENTES, UNTERNEHMEN. UNSERE WERTE SIND VERTRAUEN, EXZELLENZ UND EFFIZIENZ.

Seit über 60 Jahren bieten wir hochqualitative Produkte und erstklassigen Service.

T3L SETZT DABEI AUF SEINE KOMPETENZEN IM PRODUKTIONSBEREICH „MADE IN EUROPE“

Unsere Kernkompetenzen reichen von der Entwicklung bis hin zur industriellen Herstellung von Produkten auf Folienbasis oder durch Anwendung des Spritzgussverfahrens. Mehr als 2.500 Artikel werden so an unseren vier europäischen Standorten produziert.



UNSERE STÄRKE: DAS KNOW-HOW.

Unsere Kunden profitieren von unseren fundierten Marktkenntnissen. Wir begleiten sie ununterbrochen in ihrer Entwicklung und unterstützen sie bei der Gewinnung von Marktanteilen.

Das Angebot der T3L Gruppe umfasst zahlreiche Bereiche: Büroprodukte, Zubehör für den Industriebereich, Artikel für Druckereien und Bibliotheken, Ausrüstung für den Handel, Produkte für den Medizinsektor und das Gastgewerbe wie auch Eigenmarkenartikel.

Wir sind äußerst flexibel und proaktiv, um Kundenanforderungen jeglicher Art zu erfüllen und kundenspezifische und maßgeschneiderte Lösungen zu bieten.



Keep it simple

PROBECO

tarifold

Easy to see, to file, to find

ANERKANNTE MARKEN, MARKTFÜHRER

3L Office, Probeco, Tarifold. Starke Marken, die weltweit geschätzt werden. Sie stehen für Qualität, Effizienz und Originalität. Unser Anliegen ist es die Werte nachhaltiger Entwicklung in jedem einzelnen Produkt umzusetzen.



„TARIFOLD, EINE VERTRAUENSWÜRDIGE MARKE“

Seit seiner Gründung hat sich Tarifold zum Ziel gesetzt, die Effizienz und das Wohlergehen von Personen und Unternehmen auf der ganzen Welt durch sein Angebot an hervorragenden Produkten zum Ordnen, zur Präsentation sowie zum Schutz von Dokumenten zu verbessern.

Wir sind bestrebt, Kundenerwartungen und -bedürfnissen bestmöglich gerecht zu werden.

Yves REVENU
CEO T3L Group

„EINE ANERKANNTEN MARKE, QUALITÄTSPRODUKTE, GARANTIERTE LEISTUNGEN“

Die richtigen Informationen zum richtigen Zeitpunkt, um die richtigen Entscheidungen treffen zu können - so lautet das Motto von Tarifold, einer anerkannten und geschätzten Marke, die seit über 60 Jahren Marktführer im Bereich Präsentationssysteme ist.

Möchten Sie Zeitpläne, Montageanleitungen oder etwa Arbeitsabläufe aushängen? Oder beabsichtigen Sie, Sonderangebote, eine Speisekarte oder Planung zur Geltung zu bringen?

Ob im Industriebereich, im Handel oder in Büros, seit jeher sorgt Tarifold für eine bessere Präsentation - und zwar überall dort, wo Informationen sichtbar, zugänglich und gut dargestellt sein müssen.

Wir sind davon überzeugt, dass gute Kommunikation verbunden mit übersichtlicher und strukturierter Präsentation zu mehr Effizienz im Alltag sowie erhöhter Mitarbeiter- und Kundenzufriedenheit führen.



Sicherheitspläne und -verfahren, Evakuierungspläne, Arbeitsanweisungen, Wartungsanleitungen, ISO-Verfahren, Hervorhebung spezieller Sonderangebote ...



- ZEITGEWINN**
- ERGONOMIE**
- MITARBEITERMOTIVATION**
- ORGANISATION**
- SCHUTZ VON DOKUMENTEN ...**

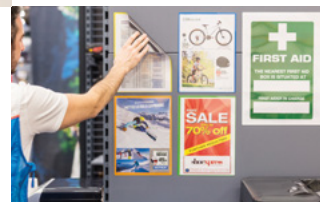

PRODUKTE VON TARIFOLD BIETEN ZAHLREICHE VORTEILE. WER PRODUKTE VON TARIFOLD WÄHLT, ENTSCHIEDET SICH FÜR EFFIZIENZ UND ORGANISATION !

Seit der im Jahr 1950 erstmals entwickelten Hülle Tarifold – einer transparenten Plastikhülle, deren Ränder durch einen Metallrahmen verstärkt wurden – hat das Unternehmen ständig neue Konzepte und Produkte geschaffen, um die Anforderungen seiner Kunden zu erfüllen.

Heute besteht Tarifold aus drei einzigartigen Produktreihen, die zu den umfangreichsten des Marktes gehören:



Tarifold

Präsentationssysteme
t-display

Ein breites Sortiment an Präsentationssystemen. Robustheit, Zweckmäßigkeit und Benutzerfreundlichkeit kennzeichnen diese Produktreihe, die entwickelt wurde, um Dokumente optimal sichtbar zu machen und selbst bei hoher Beanspruchung verlässlich vor Schmutz, Spritzwasser und Staub zu schützen.



Tarifold

Präsentationslösungen
t-view

Die Produktreihe, die sich durch unzählige, vielseitige Präsentationsmöglichkeiten und hohe Qualität auszeichnet. Egal ob Sie auf der Suche nach einer Sichttafel zum Aufhängen, mit Magnetbefestigung oder zum Ankleben sind, das Sortiment t-view wird Ihnen Ihren Wunsch erfüllen.

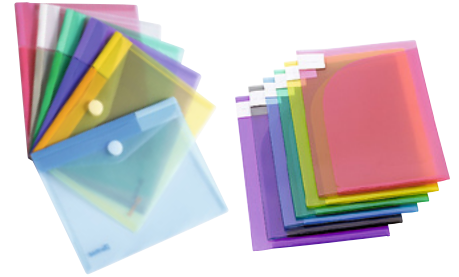

Tarifold

Produkte zum Ordnen
t-collection

Mit dieser stilvollen, farbenfrohen Produktreihe zum Ordnen und Sortieren bringen Sie Farbe in den Büroalltag. Die Produkte der t-collection bestehen aus hochwertigem recycelbarem Polypropylen und stecken voller Ideen, die das Büroleben leichter machen.

t-display S. 6-55

VEO
TISCHSTÄNDER ODER WANDSYSTEM p. 8-9

METALL
TISCHSTÄNDER p. 10-11
WANDSYSTEM p. 12-16
FOLDFIVE p. 17

WANDSYSTEM
MAGNETISCH A4-A3 p. 18-19
CANDY LINE p. 20
WANDSICHTTAFELSYSTEM FOOD p. 21

STERIFOLD
STAHL ODER ROSTFREIER EDELSTAHL p. 22-23
EDELSTAHL - TISCHSTÄNDER ODER WANDSYSTEM p. 24-25

EDELSTAHL
TISCHSTÄNDER ODER WANDSYSTEM p. 26-27

CRYSTAL LINE TISCHSTÄNDER p. 28

3-D TISCHSTÄNDER p. 29

DREH-TISCHSTÄNDER AUS METALL p. 30-31

DESIGN
ORBITAL p. 32
SCHWENKARM p. 33

A2 FORMAT
DREHSICHTTAFELSYSTEM p. 34-35
WANDSYSTEM-SET p. 34-35
TISCHSTÄNDERSYSTEM p. 34-35
ETUIS IM DIN A2 UND DIN A3 p. 34-35

TABLETHALTER
TISCHTABLETHALTER p. 36-37
WANDTABLETHALTER p. 38
SCHWENKARM - BODENSTÄNDER p. 39

INFOSTAND CLASSIC p. 40-41

ROTOR REVO
TISCHSTÄNDER ODER WANDSYSTEM p. 42

ZUBEHÖR
BODENSTÄNDER ODER PIVORACK p. 43-44
EINZELTEILE p. 45-54

t-view S. 56-87

MAGNETO
SELBSTKLEBENDE RÜCKSEITE p. 58-59
MAGNETISCHE RÜCKSEITE p. 60
'SAFETY' p. 61
SOLO p. 62

DRYPOCKET p. 63

KANG
EASY CLIC p. 64
EASY LOAD PERMANENT p. 65
EASY LOAD MAGNETIC p. 66-67
EASY LOAD MAGNETIC COLOR p. 68
EASY WRITE p. 69

HÄNGESICHTTAFEL p. 70-71

ABLAGETAFEL p. 72

BROSCHÜRENTASCHE p. 73

NOTIZBLATTHALTER p. 74-75

SICHTTAFEL
EINGERAHMTE p. 76
MAGNETISCHE p. 77

INFORMATIONSTAFELN p. 78-79

STERIFOLD
FOLIE p. 80
TAFELN p. 81
TASCHEN p. 82

SICHTTAFELN
MAGNETISCHE p. 83
EINZELSICHTTAFELN p. 84
DOPPELMAPPEN p. 85

SICHTTAFEL MIT HAKEN p. 86

t-collection S. 88-105

COLOR COLLECTION
SICHTMAPPEN p. 90
SICHTHÜLLEN MIT KLASPE p. 91
SAMMELTASCHEN A4 p. 92
SAMMELTASCHEN MIT ABHEFTRAND p. 93
SAMMELTASCHEN IM DIN LANG FORMAT p. 94
SAMMELTASCHEN A5 p. 95
DOKUMENTENTASCHEN A6 - QUER - UND HOCHFORMAT p. 96-97
SAMMELTASCHEN A7 HOCHFORMAT p. 98

GREEN LINE
SICHTMAPPEN p. 99
SAMMELTASCHEN MIT ABHEFTRAND p. 100
SAMMELTASCHEN IM DIN LANG FORMAT p. 101

ZIPPER COLLECTION
REISSVERSCHLUSSTASCHE A4 p. 102
REISSVERSCHLUSSTASCHE A5 p. 103
REISSVERSCHLUSSTASCHE A6 p. 104
REISSVERSCHLUSSTASCHE DIN LANG FORMAT p. 105



Präsentationssysteme

t-display

WENN KOMMUNIKATION IN IHREM UNTERNEHMEN AN ERSTER STELLE STEHT, DANN FINDEN BEI T-DISPLAY MIT SICHERHEIT DAS PRODUKT, DAS IHREN ERWARTUNGEN ENTSPRICHT.

Tarifold ist eine anerkannte und beliebte Marke, die sich als Marktführer für Präsentationssysteme herauskristallisiert hat.

Dank eines im Jahr 1950 entwickelten, einfachen und polyvalenten Konzepts ermöglichen die Produkte der Marke Tarifold das effiziente Präsentieren, Schützen und Ordnen sämtlicher Informationen.

LEGENDE DER PIKTOGRAMME PRODUKTINFORMATIONEN

EINFÜHREN DER DOKUMENTE UND AUSRICHTUNG DER SICHTTAFELN

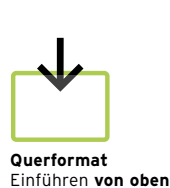

VERKAUFSEINHEIT



IHRE DOKUMENTE PRÄSENTIEREN



s. 8-9 VEO
Tischständer - Wandsystem



s. 10-17 METALL
Tischständer - Wandsystem
Foldfive



s. 18-21 WANDSYSTEM
Magnetisch A4-A3
Candy Line - Wandsichttafelsystem food



s. 22-25 STERIFOLD
Stahl oder rostfreier Edelstahl
Tischständer - Wandsystem



s. 26-27 EDELSTAHL
Tischständer - Wandsystem



s. 28 CRYSTAL LINE
Tischständer



s. 29 3-D
Tischständer



s. 30-31 DREH-TISCHSTÄNDER AUS METALL



s. 32-33 DESIGN
Orbital
Schwenkarm

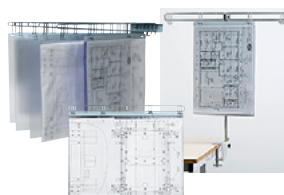

s. 34-35 A2 FORMAT
Drehsichttafelsystem
Wandsystem-Set
Tischständersystem
Etuis im DIN A2 und DIN A3

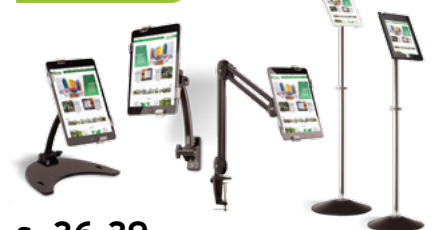

s. 36-39 TABLETHALTER

Tischtablethalter
Wandtablethalter
Schwenkarm
Bodenständer



s. 40-41 INFOSTAND



s. 42 ROTOR REVO
Tischständer - Wandsystem



s. 43-44 ZUBEHÖR
Bodenständer
Pivorack



s. 45-54 EINZELTEILE

VEO

TISCHSTÄNDER ODER WANDSYSTEM

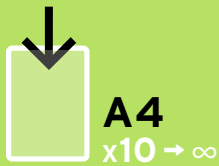

DIE KUNST DER EXKLUSIVITÄT...

**Schlichte Formen,
harmonisierende
Materialien,
klares Design...**



Verwenden Sie VEO überall dort, wo Informationen schön präsentiert werden sollen (Büros, Ladentheken, Empfangshallen, Geschäfte, öffentliche Einrichtungen, usw...).

VEO präsentiert, schützt und organisiert Ihre sämtlichen wichtigen Dokumente.

Sie sparen Zeit und steigern Ihre Effizienz - jeden Tag.

Vision, Eleganz,
Organisation

TECHNISCHE DATEN:

VEO TISCHSYSTEM:

GEWICHT: 1300 gr (mit Sichttafeln)

INHALT:

- 1 Aluminiumrahmen, genarbte Oberfläche. Hochstabil
- 1 Rahmen aus Aluminium-Legierung, „Soft-Touch“-Oberfläche
- 10 Drehzapfensichttafeln A4 aus recyclebarem Polypropylen

ERWEITERUNGSMÖGLICHKEITEN:

- Erweiterung auf 20 Tafeln durch Hinzufügen eines VEO-Wandsystems
- Erweiterung von 30 auf unendlich viele Tafeln durch Hinzufügen eines VEO-Wandsystems (714507) und eines VEO-Tischsystems (744107)

VEO WANDSYSTEM:

GEWICHT: 738 gr (mit Sichttafeln)

INHALT:

- 1 Rahmen aus Aluminium-Legierung, „Soft-Touch“-Oberfläche
- 10 Drehzapfensichttafeln A4 aus recyclebarem Polypropylen

ERWEITERUNGSMÖGLICHKEITEN:

- Beliebig erweiterbar durch einfaches seitliches Anfügen weiterer Elemente



PRODUKT- VORTEILE



Unglaublich leicht zu montieren: ein Click, kein Werkzeug.



Ultrastabiler Aluminiumsockel dank Antirutsch-Pads.



Drehzapfensichttafeln A4 aus recyclebarem Polypropylen in der Lieferung enthalten. Drehzapfen aus Stahl.



VEO TISCHSYSTEM

VEO WANDSYSTEM

A4x10

Bezeichnung	Farbe	Artikelnummer	Verpackungsausmaße	EAN-Code	Mindestbestellung
VEO TISCHSYSTEM		744107	390 x 250 x 110 mm	3377997441077	1
VEO WANDSYSTEM		714507		3377997145074	

A4x5 DREHZAPFENSICHTTAFELN

Farbe	Artikelnummer	Verpackungsausmaße	EAN-Code	Mindestbestellung
	114047	370 x 245 x 35 mm	3377991140471	5



UMWELTWERTE* - VEO TISCHSYSTEM ART. NR. 744107 UND WANDSYSTEM ART. NR.714507

VEO TISCHSYSTEM

MATERIAL

VERPACKUNG 23,5%

- 13,9% Polypropylen
- 9,3% Karton
- 0,3% PELD-Folie

ANDERE 1,4% Papier

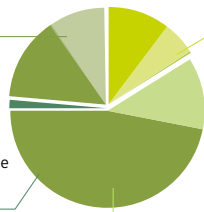

KUNSTSTOFF 16,2%

- 10,3% Polypropylen
- 5,6% ABS
- 0,3% Silikon

METALL 59%

- 47,1% Aluminium
- 11,9% Stahl

RECYCLING-POTENZIAL (RICHTWERT)

ZU EINEM RECYCLING-ZENTRUM SPERRMÜLL

65,3%

- 60,9% aus Metallen
- 4,4% aus Kunststoffen

ZU EINER RECYCLINGSPEZIFISCHEN BEHANDLUNG

98,1%

- 76,1% aus Metallen
- 22% aus Kunststoffen

VEO WANDSYSTEM

MATERIAL

VERPACKUNG 33,7%

- 19,9% Polypropylen
- 13,3% Karton
- 0,5% PELD-Folie

ANDERE 2% Papier

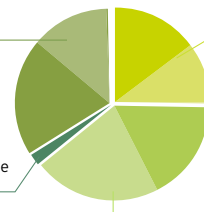

KUNSTSTOFF 25,5%

- 14,8% Polypropylen
- 10,5% ABS
- 0,2% Silikon

METALL 38,9%

- 21,8% Aluminium
- 17,1% Stahl

RECYCLING-POTENZIAL (RICHTWERT)

ZU EINEM RECYCLING-ZENTRUM SPERRMÜLL

52,6%

- 44,3% aus Metallen
- 8,3% aus Kunststoffen

ZU EINER RECYCLINGSPEZIFISCHEN BEHANDLUNG

96,7%

- 55,4% aus Metallen
- 41,3% aus Kunststoffen



100%
WIEDERVERWENDBARE
VERPACKUNG

Die Verpackung des VEO ist nicht nur recyclebar sondern auch vollständig wiederverwendbar. Sie lässt sich in eine Aufbewahrungsbox aus Polypropylen und mit einem passenden Deckel mit metallverstärkten Kanten umfunktionieren. Die Mission von VEO lautet: Einfach, schön und umweltfreundlich.

WANDSICHTTAFELSYSTEM METALL

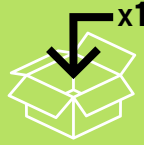
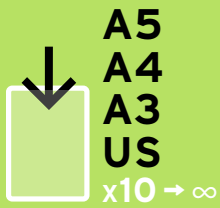

FÜR EINEN SCHNELLEN UND EINFACHEN ZUGRIFF AUF INFORMATIONEN

Macht Ihre Dokumente dort sichtbar, wo sie gelesen werden sollen!

Beliebig erweiterbar durch einfaches seitliches Anfügen weiterer Elemente. Extrem strapazierfähig und einfach zu montieren. Das Wandsichttafelssystem Metall ist unentbehrlich, um wichtige Informationen wirkungsvoll zu übermitteln.

TECHNISCHE DATEN:

GEWICHT: 900 gr

INHALT:

- 1 Wandelement aus Metall, hellgrau, mit 4 Seitenanschlüssen für guten Halt der Sichttafeln
- 10 Drehzapfensichttafeln aus PVC, Drehzapfen aus Metall
- 5 Aufsteckreiter (Einlagen neutral/farbig) für 10 Sichttafeln
- Schrauben/Dübel werden mitgeliefert

ERWEITERUNGSMÖGLICHKEITEN:

Beliebig erweiterbar durch einfaches seitliches Anfügen weiterer Elemente. Passt sich dem Volumen der Unterlagen an

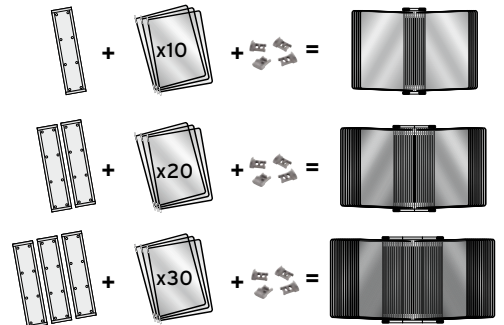

PRODUKT-VORTEILE

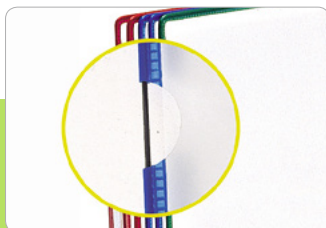

Das Trägersystem aus Metall lässt sich auf allen vertikalen Oberflächen befestigen.

Befestigungsmaterial (Schrauben und Dübel) werden mitgeliefert.



Lässt sich problemlos und schnell reinigen: Die Stahlraht Sichttafeln aus PVC sind abwaschbar und bleiben so stets hygienisch sauber.

WANDSICHTTAFELSYSTEM METALL

A4x10

Farbe	Artikelnummer	Verpackungsausmaße	EAN-Code	Mindestbestellung
	414109	385 x 246 x 50 mm	3377994141093	1
	414101		3377994141017	
	414102		3377994141024	
	414103		3377994141031	
	414104		3377994141048	
	414105		3377994141055	
	414107		3377994141079	
	414108		3377994141086	
	414100		3377994141000	

A4x10

Farbe	Artikelnummer	Verpackungsausmaße	EAN-Code	Mindestbestellung
	417109	385 x 246 x 50 mm	3377994171090	1
	417101		3377994171014	
	417102		3377994171021	
	417103		3377994171038	
	417104		3377994171045	
	417105		3377994171052	
	417107		3377994171076	
	417108		3377994171083	
	417100		3377994171007	

A4x10 IN FARBIGER VERPACKUNG

Farbe	Artikelnummer	Verpackungsausmaße	EAN-Code	Mindestbestellung
	464109	385 x 245 x 45 mm	3377994641098	1
	464101		3377994641012	
	464102		3377994641029	
	464103		3377994641036	
	464104		3377994641043	
	464105		3377994641050	
	464107		3377994641074	
	464100		3377994641000	

A5x10

Farbe	Artikelnummer	Verpackungsausmaße	EAN-Code	Mindestbestellung
	415109	280 x 175 x 45 mm	3377994151092	1
	415101		3377994151016	
	415102		3377994151023	
	415103		3377994151030	
	415104		3377994151047	
	415105		3377994151054	
	415107		3377994151078	
	415108		3377994151085	
	415100		3377994151009	

A3x10

Farbe	Artikelnummer	Verpackungsausmaße	EAN-Code	Mindestbestellung
	413109	535 x 395 x 265 mm	3377994131094	1
	413101		3377994131018	
	413102		3377994131025	
	413103		3377994131032	
	413104		3377994131049	
	413105		3377994131056	
	413107		3377994131070	
	413108		3377994131087	
	413100		3377994131001	

USx10

Farbe	Artikelnummer	Verpackungsausmaße	EAN-Code	Mindestbestellung
	411109	355 x 260 x 45 mm	3377994111096	1
	411101		3377994111010	
	411102		3377994111027	
	411103		3377994111034	
	411104		3377994111041	
	411105		3377994111058	
	411107		3377994111072	
	411108		3377994111089	
	411100		3377994111003	



UMWELTWERTE* - WANDSICHTTAFELSYSTEM METALL A4 10 SICHTTAFELN ART. NR. 414109

MATERIAL

VERPACKUNG 16,2%

15,2% Karton
1% PELD

ANDERE 2,2%

1,2% Epoxyfarbe
1% Papier

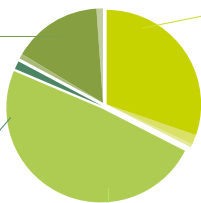

KUNSTSTOFF 32,7%

30,5% PVC
0,7% Polypropylen
1,5% ABS

METALL 48,8%

Stahl

RECYCLING-POTENZIAL (RICHTWERT)

ZU EINEM RECYCLING-ZENTRUM SPERRMÜLL

53,6%

45,9% aus Metallen
7,5% aus Kunststoffen

ZU EINER RECYCLINGSPEZIFISCHEN BEHANDLUNG

96,2%

57,6% aus Metallen
38,6% aus Kunststoffen

*Vollständige Umweltdatenblätter verfügbar auf:

TISCHSICHTTAFELSYSTEM METALL



A3, A4
A5, US
x10 → 60



DAMIT DIE INFORMATION JEDERZEIT LESBAR UND GUT GESCHÜTZT BLEIBT...

...Der Tischsichttafelständer aus Metall ist ein ideales Arbeitshilfsmittel für den Schreibtisch, die Werkstatt und Montagearbeitsplätze.

670 mm

Aus einem hoch strapazierfähigen Material hergestellt und garantiert Ihnen Zeitersparnis, Platzersparnis und immer gut geschützte Dokumente.

TECHNISCHE DATEN: (PRODUCT NR 43410X)

GEWICHT: 2,05 kg

INHALT:

- 1 hellgrauer Tischständer mit 4 Seitenanschlängen für guten Halt der Sichttafel.
- 10 Drehzapfensichttafeln aus PVC
- 5 Aufsteckreiter für 10 Sichttafeln

ERWEITERUNGSMÖGLICHKEITEN:

Von 10 auf 60 Sichttafeln erweiterbar



30 Sichttafeln

290 mm

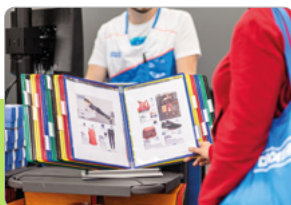

PRODUKT- VORTEILE

Die Löcher im Sockel der Ausführungen für 10 bis 30 Sichttafeln ermöglichen die Befestigung an der Wand.

Das ideale Produkt für alle Industriebereiche.

Leicht zu montieren und einfach in der Handhabung.

TISCHSICHTTAFELSYSTEM METALL

A4x10

Farbe	Artikelnummer	Verpackungsausmaße	EAN-Code	Mindestbestellung	
	434109	380 x 300 x 240 mm	3377994341097	↑	
	434101		3377994341011		
	434102		3377994341028		
	434103		3377994341035		
	434104		3377994341042		1
	434105		3377994341059		↓
	434107		3377994341073		
	434108		3377994341080		
	434100		3377994341004		

A4x20

Farbe	Artikelnummer	Verpackungsausmaße	EAN-Code	Mindestbestellung	
	434209	380 x 300 x 240 mm	3377994342094	↑	
	434201		3377994342018		
	434202		3377994342025		
	434203		3377994342032		
	434204		3377994342049		1
	434205		3377994342056		↓
	434207		3377994342070		
	434208		3377994342087		
	434200		3377994342001		

A4x30

Farbe	Artikelnummer	Verpackungsausmaße	EAN-Code	Mindestbestellung	
	434309	380 x 300 x 240 mm	3377994343091	↑	
	434301		3377994343015		
	434302		3377994343022		
	434303		3377994343039		
	434304		3377994343046		1
	434305		3377994343053		↓
	434307		3377994343077		
	434308		3377994343084		
	434300		3377994343008		

A4x40

Farbe	Artikelnummer	Verpackungsausmaße	EAN-Code	Mindestbestellung	
	434409	535 x 395 x 265 mm	3377994344098	↑	
	434401		3377994344012		
	434402		3377994344029		
	434403		3377994344036		
	434404		3377994344043		1
	434405		3377994344050		↓
	434407		3377994344074		
	434408		3377994344081		
	434400		3377994344005		

A4x50

Farbe	Artikelnummer	Verpackungsausmaße	EAN-Code	Mindestbestellung	
	434509	535 x 395 x 265 mm	3377994345095	↑	
	434501		3377994345019		
	434502		3377994345026		
	434503		3377994345033		
	434504		3377994345040		1
	434505		3377994345057		↓
	434507		3377994345071		
	434508		3377994345088		
	434500		3377994345002		

A4x60

Farbe	Artikelnummer	Verpackungsausmaße	EAN-Code	Mindestbestellung	
	434609	535 x 395 x 265 mm	3377994346092	↑	
	434601		3377994346092		
	434602		3377994346023		
	434603		3377994346030		
	434604		3377994346047		1
	434605		3377994346054		↓
	434607		3377994346078		
	434608		3377994346085		
	434600		3377994346009		



UMWELTWERTE* - TISCHSICHTTAFELSYSTEM METALL A4 10 SICHTTAFELN ART. NR. 434109

MATERIAL

VERPACKUNG 28,3%
28,2% Karton
0,1% PE-LD

ANDERE 1,6%
1,5% Epoxyfarbe
0,1% Papier

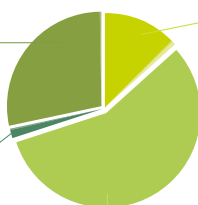

KUNSTSTOFF 13,6%

12,6% PVC
0,3% Polypropylen
0,6% ABS
0,1% Kautschuk

METALL 56,6%

Stahl

RECYCLING-POTENZIAL (RICHTWERT)

ZU EINEM RECYCLING-ZENTRUM SPERRMÜLL

66,9%

63,1% aus Metallen
3,8% aus Kunststoffen

ZU EINER RECYCLINGSPEZIFISCHEN BEHANDLUNG

97,9%

78,9% aus Metallen
19% aus Kunststoffen

*Vollständige Umweltdatenblätter verfügbar auf:

www.tarifold.com

TISCHSICHTTAFELSYSTEM METALL

A5x10

Farbe	Artikelnummer	Verpackungsausmaße	EAN-Code	Mindestbestellung
	435109	365 x 300 x 240 mm	3377994351096	1
	435101		3377994351010	
	435102		3377994351027	
	435103		3377994351034	
	435104		3377994351041	
	435105		3377994351058	
	435107		3377994351072	
	435108		3377994351089	
	435100		3377994351003	

A5x20

Farbe	Artikelnummer	Verpackungsausmaße	EAN-Code	Mindestbestellung
	435209	530 x 395 x 270 mm	3377994352093	1
	435201		3377994352017	
	435202		3377994352024	
	435203		3377994352031	
	435204		3377994352048	
	435205		3377994352055	
	435207		3377994352079	
	435208		3377994352086	
	435200		3377994352000	

A5x30

Farbe	Artikelnummer	Verpackungsausmaße	EAN-Code	Mindestbestellung
	435309	370 x 300 x 235 mm	3377994353090	1
	435301		3377994353014	
	435302		3377994353021	
	435303		3377994353038	
	435304		3377994353045	
	435305		3377994353052	
	435307		3377994353076	
	435308		3377994353083	
	435300		3377994353007	

A5x40

Farbe	Artikelnummer	Verpackungsausmaße	EAN-Code	Mindestbestellung
	435409	530 x 395 x 270 mm	3377994354097	1
	435401		3377994354011	
	435402		3377994354028	
	435403		3377994354035	
	435404		3377994354042	
	435405		3377994354059	
	435407		3377994354073	
	435408		3377994354080	
	435400		3377994354004	

A5x50

Farbe	Artikelnummer	Verpackungsausmaße	EAN-Code	Mindestbestellung
	435509	530 x 395 x 270 mm	3377994355094	1
	435501		3377994355018	
	435502		3377994355025	
	435503		3377994355032	
	435504		3377994355049	
	435505		3377994355056	
	435507		3377994355070	
	435508		3377994355087	
	435500		3377994355001	

A5x60

Farbe	Artikelnummer	Verpackungsausmaße	EAN-Code	Mindestbestellung
	435609	530 x 395 x 270 mm	3377994356091	1
	435601		3377994356015	
	435602		3377994356022	
	435603		3377994356039	
	435604		3377994356046	
	435605		3377994356053	
	435607		3377994356077	
	435608		3377994356084	
	435600		3377994356008	

TISCHSICHTTAFELSYSTEM METALL

A3x10

Farbe	Artikelnummer	Verpackungsausmaße	EAN-Code	Mindestbestellung
	433109	↑ 530x370x190 mm ↓	33779943331098	↑ 1 ↓
	433101		33779943331012	
	433102		33779943331029	
	433103		33779943331036	
	433104		33779943331043	
	433105		33779943331050	
	433107		33779943331074	
	433108		33779943331081	
	433100		33779943331005	

A3x20

Farbe	Artikelnummer	Verpackungsausmaße	EAN-Code	Mindestbestellung
	433209	↑ 530x370x190 mm ↓	3377994332095	↑ 1 ↓
	433201		3377994332019	
	433202		3377994332026	
	433203		3377994332033	
	433204		3377994332040	
	433205		3377994332057	
	433207		3377994332071	
	433208		3377994332088	
	433200		3377994332002	

A3x30

Farbe	Artikelnummer	Verpackungsausmaße	EAN-Code	Mindestbestellung
	433309	↑ 530 x 395 x 270 mm ↓	3377994333092	↑ 1 ↓
	433301		3377994333016	
	433302		3377994333023	
	433303		3377994333030	
	433304		3377994333047	
	433305		3377994333054	
	433307		3377994333078	
	433308		3377994333085	
	433300		3377994333009	

A3x40

Farbe	Artikelnummer	Verpackungsausmaße	EAN-Code	Mindestbestellung
	433409	↑ 620 x 400 x 530 mm ↓	3377994334099	↑ 1 ↓
	433401		3377994334013	
	433402		3377994334020	
	433403		3377994334037	
	433404		3377994334044	
	433405		3377994334051	
	433407		3377994334075	
	433408		3377994334082	
	433400		3377994334006	

A3x50

Farbe	Artikelnummer	Verpackungsausmaße	EAN-Code	Mindestbestellung
	433509	↑ 620 x 400 x 530 mm ↓	3377994335096	↑ 1 ↓
	433501		3377994335010	
	433502		3377994335027	
	433503		3377994335034	
	433504		3377994335041	
	433505		3377994335058	
	433507		3377994335072	
	433508		3377994335089	
	433500		3377994335003	

A3x60

Farbe	Artikelnummer	Verpackungsausmaße	EAN-Code	Mindestbestellung
	433609	↑ 620 x 400 x 530 mm ↓	3377994336093	↑ 1 ↓
	433601		3377994336017	
	433602		3377994336024	
	433603		3377994336031	
	433604		3377994336048	
	433605		3377994336055	
	433607		3377994336079	
	433608		3377994336086	
	433600		3377994336000	

TISCHSICHTTAFELSYSTEM METALL

USx10

Farbe	Artikelnummer	Verpackungsausmaße	EAN-Code	Mindestbestellung
	431109	↑ 375 x 300 x 240 mm ↓	3377994311090	↑ 1 ↓
	431101		3377994311014	
	431102		3377994311021	
	431103		3377994311038	
	431104		3377994311045	
	431105		3377994311052	
	431107		3377994311076	
	431108		3377994311083	
	431100		3377994311007	

USx20

Farbe	Artikelnummer	Verpackungsausmaße	EAN-Code	Mindestbestellung
	431209	↑ 375 x 300 x 240 mm ↓	3377994312097	↑ 1 ↓
	431201		3377994312011	
	431202		3377994312028	
	431203		3377994312035	
	431204		3377994312042	
	431205		3377994312059	
	431207		3377994312073	
	431208		3377994312080	
	431200		3377994312004	

USx30

Farbe	Artikelnummer	Verpackungsausmaße	EAN-Code	Mindestbestellung
	431309	↑ 375 x 300 x 240 mm ↓	3377994313094	↑ 1 ↓
	431301		3377994313018	
	431302		3377994313025	
	431303		3377994313032	
	431304		3377994313049	
	431305		3377994313056	
	431307		3377994313070	
	431308		3377994313087	
	431300		3377994313001	

USx40

Farbe	Artikelnummer	Verpackungsausmaße	EAN-Code	Mindestbestellung
	431409	↑ 530 x 395 x 270 mm ↓	3377994314091	↑ 1 ↓
	431401		3377994314015	
	431402		3377994314022	
	431403		3377994314039	
	431404		3377994314046	
	431405		3377994314053	
	431407		3377994314077	
	431408		3377994314084	
	431400		3377994314008	

USx50

Farbe	Artikelnummer	Verpackungsausmaße	EAN-Code	Mindestbestellung
	431509	↑ 530 x 395 x 270 mm ↓	3377994315098	↑ 1 ↓
	431501		3377994315012	
	431502		3377994315029	
	431503		3377994315036	
	431504		3377994315043	
	431505		3377994315050	
	431507		3377994315074	
	431508		3377994315081	
	431500		3377994315005	

USx60

Farbe	Artikelnummer	Verpackungsausmaße	EAN-Code	Mindestbestellung
	431609	↑ 530 x 395 x 270 mm ↓	3377994316095	↑ 1 ↓
	431601		3377994316019	
	431602		3377994316026	
	431603		3377994316033	
	431604		3377994316040	
	431605		3377994316057	
	431607		3377994316071	
	431608		3377994316088	
	431600		3377994316002	

TISCHSICHTTAFELSYSTEM FOLDFIVE METALL

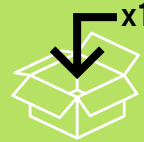
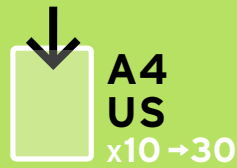

5 MAL MEHR INFORMATIONEN IN DER SELBEN SICHTTAFEL...

Dieses Tischständer-System besteht aus 10 Foldfive-Sichttafeln: Sichttafeln mit 4 zusätzlichen Hüllen, die weniger Platz beanspruchen, wodurch insgesamt 100 Seitenansichten entstehen.

TECHNISCHE DATEN:

GEWICHT: 2,7 kg

INHALT:

- 1 hellgrauer Tischständer mit 4 Seitenanschlüssen für guten Halt der Sichttafeln
- 10 Drehzapfentafeln aus PVC mit 4 zusätzlichen Hüllen (d.h. 10 Seitenansichten)

ERWEITERUNGSMÖGLICHKEITEN:

Erweiterbar auf 30 Sichttafeln, d.h. 300 Seitenansichten



Farbe	Artikelnummer	Verpackungsausmaße	EAN-Code	Mindestbestellung
	434179	370 x 300 x 235 mm	3377994341790	1



Farbe	Artikelnummer	Verpackungsausmaße	EAN-Code	Mindestbestellung
	431179	375 x 300 x 240 mm	3377994311793	1

PRODUKT- VORTEILE



5 Mal mehr Informationen in derselben Sichttafel: Gewinnen Sie Platz!



Solider Stahldraht und stabile Drehzapfen.



Nimmt genauso viel Platz in Anspruch wie das Tischsichttafelssystem Metall. Lässt sich auch an der Wand befestigen.

WANDSICHTTAFELSYSTEM MAGNETISCH

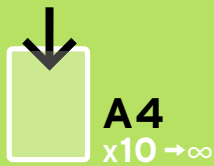
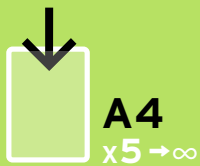

Made in France



tarifold
-10-
JAHRE
GARANTIE

KANN FAST ÜBERALL MONTIERT WERDEN

Unser magnetisches Wandsichttafelssystem lässt sich im Handumdrehen und ohne Werkzeug auf allen Metalloberflächen anbringen.

Hergestellt aus solidem Metall, stoßfest. Dieses System ist ganz besonders gut geeignet für die Präsentation von Dokumenten in Fabriken, auf Maschinen, metallischen Oberflächen, usw... und ermöglicht das Ablesen von Informationen überall dort, wo es notwendig ist.

TECHNISCHE DATEN: (5 SICHTTAFELN)

GEWICHT: 590 gr

INHALT:

- 1 Wandelement aus Metall mit magnetischer Rückseite
- Ultrastarker Magnet: 17,5 N
- 5 Drehzapfensichttafeln A4 aus PVC (sortierte Farben)
- Seitenanschlüsse für optimalen Halt der Sichttafeln

ERWEITERUNGSMÖGLICHKEITEN:
Durch Anfügen weiterer Elemente beliebig erweiterbar

TECHNISCHE DATEN: (10 SICHTTAFELN)

A4 WANDSYSTEM

GEWICHT : 891 g

- 1 Wandelement aus Metall mit magnetischer Rückseite
- Ultrastarker Magnet: 17,5 N
- 5 Drehzapfensichttafeln A4 aus PVC (sortierte Farben)
- Seitenanschlüsse für optimalen Halt der Sichttafeln

ERWEITERUNGSMÖGLICHKEITEN:
Durch Anfügen weiterer Elemente beliebig erweiterbar



Farbe	Artikelnummer	Verpackungsausmaße	EAN-Code	Mindestbestellung
	416169	385 x 246 x 50 mm	3377994161695	1



Farbe	Artikelnummer	Verpackungsausmaße	EAN-Code	Mindestbestellung
	414609	385 x 246 x 50 mm	3377994146098	1



UMWELTWERTE* - MAGNETISCHES WANDSICHTTAFELSYSTEM MIT 5 SICHTHÜLLEN ART. NR. 416169

MATERIAL

VERPACKUNG 20,3%

- 20,2% Karton
- 0,1% PELD

ANDERE 2,1%

- 0,8% Epoxyfarbe
- 1,3% Papier

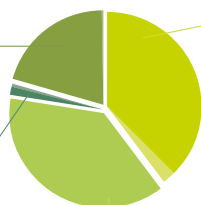

KUNSTSTOFF 39,8%

- 37,6% PVC
- 2,2% ABS

METALL 37,9%

- Stahl

RECYCLING-POTENZIAL (RICHTWERT)

ZU EINEM RECYCLING-ZENTRUM SPERRMÜLL

43,4%

- 36,1% aus Metallen
- 7,4% aus Kunststoffen

ZU EINER RECYCLINGSPEZIFISCHEN BEHANDLUNG

84,3%

- 47,4% aus Metallen
- 36,9% aus Kunststoffen

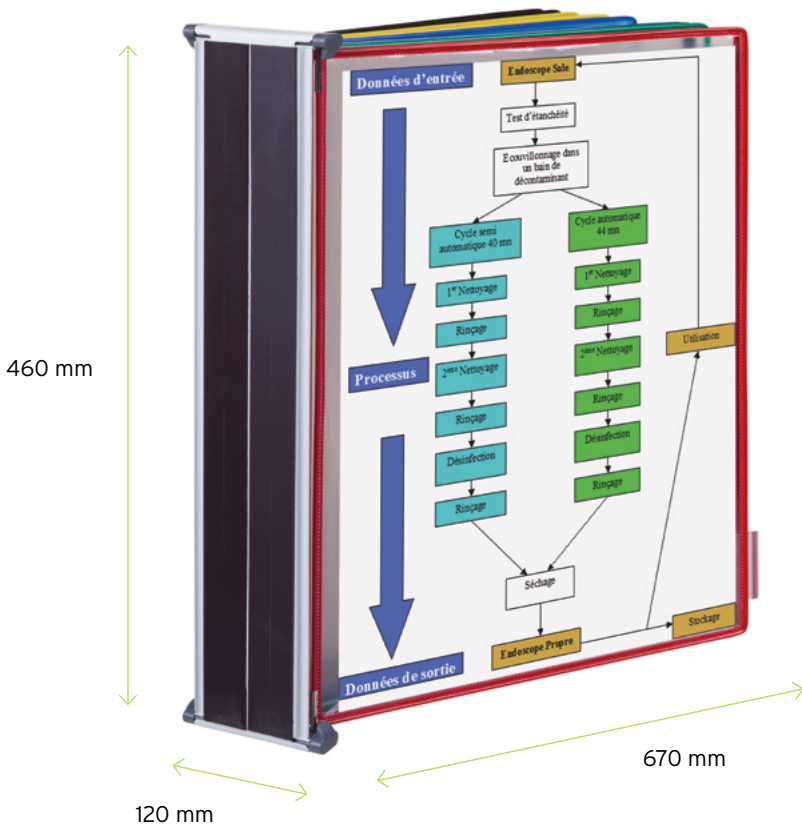

TECHNISCHE DATEN:

A3 WANDSYSTEM

GEWICHT : 1,412 kg

INHALT:

- 2 starke Magnetbänder, 30 mm breit und je 45 cm lang, auf der Rückseite des Wandträgers
- 10 Drehzapfsichttafeln A3 aus PVC (sortierte Farben)
- Seitenanschlüsse für optimalen Halt der Sichttafeln
- 5 Aufsteckreiter zur Kennzeichnung der Sichttafeln

ERWEITERUNGSMÖGLICHKEITEN:

Durch Anfügen weiterer Elemente beliebig erweiterbar.

**WANDSICHTTAFELSYSTEM-SET
A3x10**

Farbe	Artikelnummer	Verpackungsausmaße	EAN-Code	Mindestbestellung
	413609	505 x 340 x 35 mm	3377994136099	1

**WANDELEMENT
(OHNE SICHTTAFELN)
A3**

Farbe	Artikelnummer	Verpackungsausmaße	EAN-Code	Mindestbestellung
	213600	530 x 370 x 190 mm	3377992136008	1

**PRODUKT-
VORTEILE**

Hochstrapazierfähiges Metall, stoßfest.

Ein Trägersystem, das sich leicht anbringen, abmontieren und wieder neu befestigen lässt.

Lieferung mit 10 Sichttafeln.

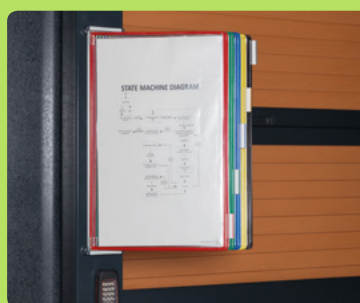

WANDSYSTEM CANDY LINE

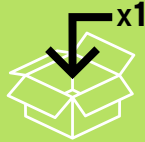
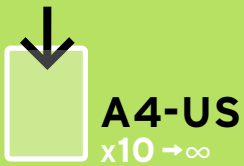

PRÄSENTIEREN SIE IHRE INFORMATIONEN MIT PFIFF.

Kann an das Volumen Ihrer Unterlagen abgestimmt werden.

Transluzente und leuchtende Farben.

TECHNISCHE DATEN:

GEWICHT: 900 gr

INHALT:

- 1 Wandelement aus Metall, hellgrau, mit 4 Seitenanschlängen für guten Halt der Sichttafeln
- 10 Drehzapfensichttafeln A4 aus recyclebarem Polypropylen
- 5 Aufsteckreiter zur Kennzeichnung der Sichttafeln

ERWEITERUNGSMÖGLICHKEITEN:

Durch Anfügen weiterer Elemente beliebig erweiterbar



PRODUKT-VORTEILE



Erhöht den Spaßfaktor bei der Präsentation Ihrer Dokumente.



A4x10

Farbe	Artikelnummer	Verpackungsausmaße	EAN-Code	Mindestbestellung
Blue	414171	385 x 246 x 50 mm	3377994141710	1
Orange	414174		3377994141741	
Green	414175		3377994141758	
Purple	414178		3377994141789	

USx10

Farbe	Artikelnummer	Verpackungsausmaße	EAN-Code	Mindestbestellung
Blue	414181	385 x 246 x 50 mm	3377994141819	1
Orange	414184		3377994141840	
Green	414185		3377994141857	
Purple	414188		3377994141888	

WANDSICHTTAFELSYSTEM FOOD

5 SICHTTAFELN

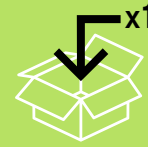
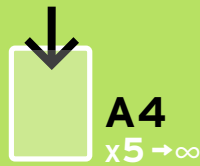

PERFEKT GEEIGNET FÜR HOTELS, GASTSTÄTTEN UND DIE LEBENSMITTELINDUSTRIE.

Besitzt eine stoßbeständige Kunststoffhalterung, die dank der gekerbten Oberfläche das Abfließen von Wasser erleichtert und abwaschbar ist.

Eine ordentliche und gepflegte Küche, in der Anweisungen und Rezepte stets auf Augenhöhe sind.

TECHNISCHE DATEN:

GEWICHT: 244 gr

INHALT:

- 1 Wandsystem aus Kunststoff-Spritzguss
- 5 Drehzapfensichttafeln A4 aus PVC mit Drehzapfen aus rostfreiem Edelstahl (Farben sortiert)
- Seitenanschläge für optimalen Halt der Sichttafeln

ERWEITERUNGSMÖGLICHKEITEN:

Beliebig erweiterbar durch seitliches Anfügen weiterer Elemente



WANDSYSTEM A4x5

Farbe	Artikelnummer	Verpackungsausmaße	EAN-Code	Mindestbestellung
	416259	385 x 246 x 50 mm	3377994162593	1

PRODUKT-VORTEILE

Zeitgewinn und Wirtschaftlichkeit im Küchenbereich, denn die Information ist stets zur Hand. Schützt wichtige Unterlagen von Verschmutzungen.

Flexibel: Die Sichttafel kann herausgenommen und auf den Arbeitstisch gelegt werden.

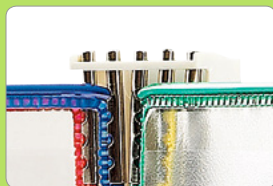

STERIFOLD

WANDSYSTEM ODER TISCHSTÄNDER

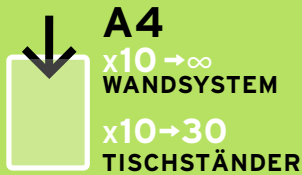

VERBREITEN SIE INFORMATIONEN, NICHT BAKTERIEN!

Produkte der Linie Sterifold finden an allen Orten Anwendung, an denen die Gefahr von Bakterienentwicklung herrscht.

Auf Unterlagen, die im großen Umlauf sind, können sich Krankheitskeime und Bakterien entwickeln, die durch Übertragung ansteckende Krankheiten hervorrufen können. Dank einer einzigartigen Technologie verhindern die Silberionen, mit denen die Oberflächen der Sterifold-Sichttafeln behandelt wurde, die Ausbreitung von Bakterien, indem diese gesundheitsgefährdenden Mikroorganismen einfach vernichtet werden.*

TECHNISCHE DATEN:

WANDSYSTEM:

GEWICHT: 840 gr

INHALT:

- 1 hellgraues Wandelement
- 4 Seitenanschlüsse für optimalen Halt der Sichttafeln
- 10 antibakterielle Sterifold-Drehzapfensichttafeln
- 5 Aufsteckreiter zur Kennzeichnung der Sichttafeln

ERWEITERUNGSMÖGLICHKEITEN:

Durch Anfügen weiterer Elemente beliebig erweiterbar

TISCHSTÄNDER:

GEWICHT: 2050 gr

INHALT:

- 1 hellgrauer Tischständer
- 4 Seitenanschlüsse für optimalen Halt der Sichttafeln
- 10 antibakterielle Sterifold-Drehzapfensichttafeln
- 5 Aufsteckreiter zur Kennzeichnung der Sichttafeln

ERWEITERUNGSMÖGLICHKEITEN:

Erweiterung auf 30 Sichttafeln und Wandbefestigung möglich

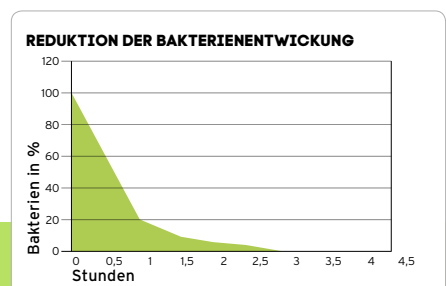

Stoppt Keime und Bakterien in weniger als 2 Std.

Die einzige Sichttafel, dank der die Bereitstellung und das Ordnen von Papierunterlagen an Orten, an denen die Gefahr von Bakterienentwicklung herrscht, möglich wird.

Bestens geeignet für Umgebungen und Bereiche, in denen Bakterien leicht übertragen werden (medizinischer und paramedizinischer Bereich, Pharmaindustrie, Restaurants, usw...)

PRODUKT-VORTEILE



* in einem unabhängigen Labor geprüft



WANDSYSTEM

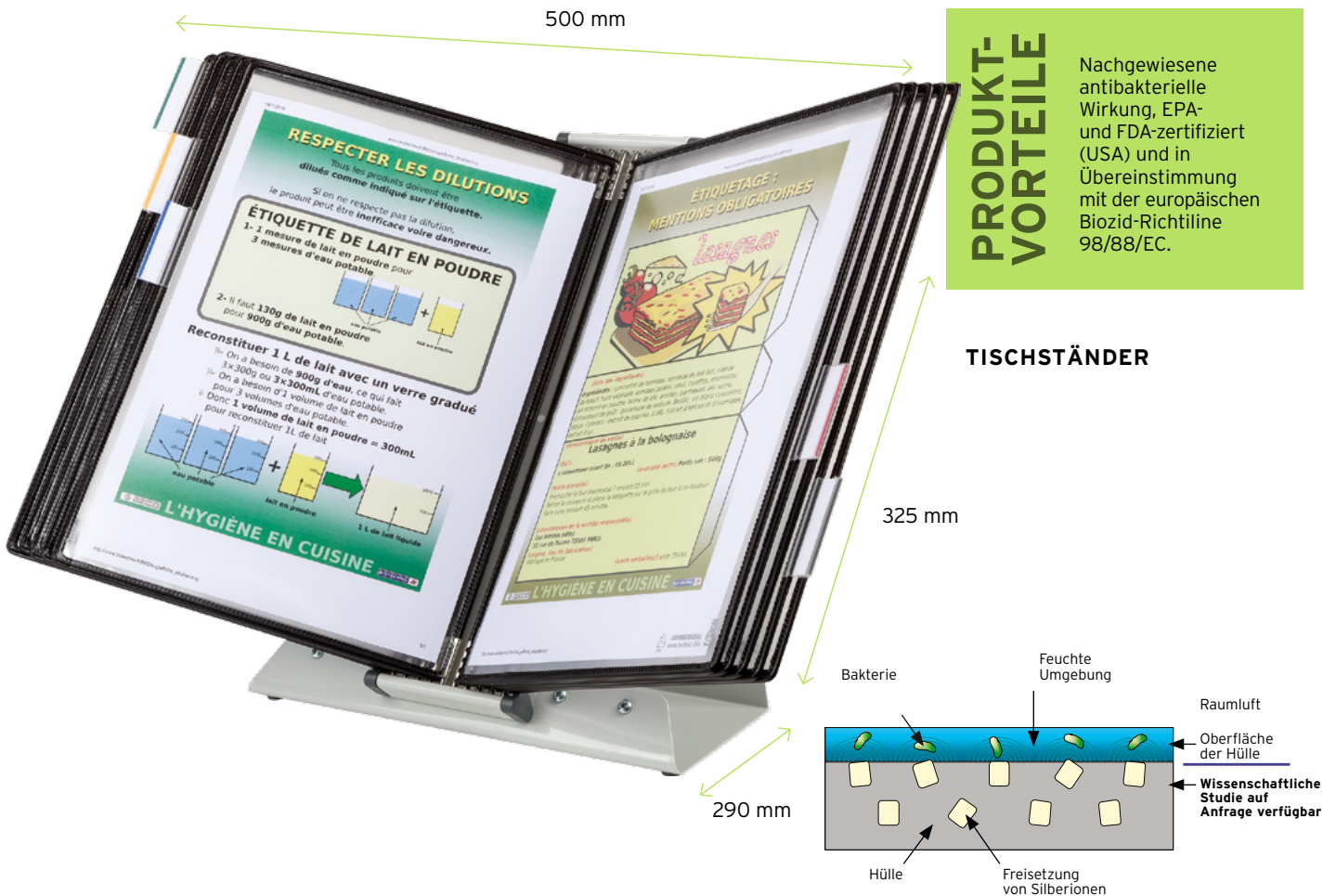

PRODUKT-VORTEILE

Nachgewiesene antibakterielle Wirkung, EPA- und FDA-zertifiziert (USA) und in Übereinstimmung mit der europäischen Biozid-Richtlinie 98/88/EC.

TISCHSTÄNDER

↓ **WANDSYSTEM**
A4x10

Farbe	Artikelnummer	Verpackungsausmaße	EAN-Code	Mindestbestellung
■	414507	385 x 246 x 50 mm	3377994145077	1

↓ **TISCHSTÄNDER**
A4x10

Farbe	Artikelnummer	Verpackungsausmaße	EAN-Code	Mindestbestellung
■	434157	380 x 300 x 240 mm	3377994341578	1

*Vollständige Umweltdatenblätter verfügbar auf:

STERIFOLD - ROSTFREIER EDELSTAHL TISCHSTÄNDER ODER WANDSYSTEM

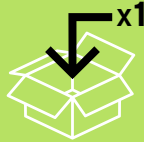
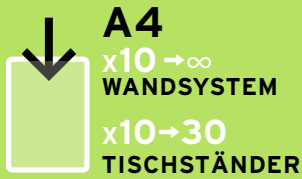

FÜR 100 PROZENTIGE HYGIENE

Die Produkte der Linie Sterifold aus rostfreiem Edelstahl eignen sich hervorragend für Bereiche, in denen strengste Hygienevorschriften gelten!

Ersetzen Sie Ihre standardmäßigen Produkte durch die Sterifold-Linie, sobald auch nur die geringste Gefahr von Bakterienverbreitung erkennbar wird. Einzig und allein die Sichttafel Sterifold macht es möglich, Informationen in Papierform geordnet und deutlich sichtbar zu machen und dabei die Keim- und Bakterienentwicklung zu stoppen.



WANDSYSTEM



TISCHSTÄNDER

PRODUKT- VORTEILE

Diese Produkte wurden insbesondere für den Einsatz in Umgebungen entwickelt, die den HACCP-Hygienenormen unterliegen, in denen hohe Luftfeuchtigkeit herrscht oder in denen Spritzgefahr besteht.

Das erste Präsentationssystem, das die bewährten Eigenschaften von rostfreiem Edelstahl mit denen von antibakteriellem, mit Silberionen behandeltem PVC verbindet und somit zu 100% hygienisch ist.

TECHNISCHE DATEN:

WANDSYSTEM:

GEWICHT: 840 gr

INHALT:

- 1 Wandelement aus rostfreiem Edelstahl, mit Seitenanschlüssen für guten Halt der Sichttafeln
- 10 antibakterielle Drehzapfensichttafeln Sterifold rostfreier Edelstahl
- 5 Aufsteckreiter (neutrale Einlagen) zur Kennzeichnung der Sichttafeln

ERWEITERUNGSMÖGLICHKEITEN:

Beliebig erweiterbar durch einfaches seitliches Anfügen weiterer Elemente

TISCHSTÄNDER:

GEWICHT: 2050 gr

INHALT:

- 1 Tischständer aus rostfreiem Edelstahl, mit Seitenanschlüssen für guten Halt der Sichttafeln
- 10 antibakterielle Sterifold-Drehzapfensichttafeln
- 5 Aufsteckreiter (neutrale Einlagen) zur Kennzeichnung der Sichttafeln

ERWEITERUNGSMÖGLICHKEITEN:

Kann durch Zufügen von 1 oder 2 Sterifold Wandelementen auf ein System mit 20 bzw. 30 Sichttafeln erweitert werden

STERIFOLD - ROSTFREIER EDELSTAHL



WANDSYSTEM



ENTSPRICHT
HACCP-
PRAXIS

TISCHSTÄNDER

↓ WANDSYSTEM A4x10

Farbe	Artikelnummer	Verpackungsausmaße	EAN-Code	Mindestbestellung
■	414567	385 x 246 x 50 mm	3377994145671	1

↓ TISCHSTÄNDER A4x10

Farbe	Artikelnummer	Verpackungsausmaße	EAN-Code	Mindestbestellung
■	434807	380 x 300 x 240 mm	3377994348072	1

ROSTFREIER EDELSTAHL

WANDSYSTEM ODER TISCHSTÄNDER

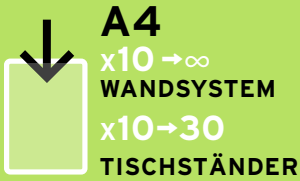

SAUBER UND EFFIZIENT!

ISO-Normen, Menüs, Rezepte, Anweisungen, technische Daten, usw. Mit diesen abwaschbaren und reflexfreien Sichttafeln werden Ihre sämtlichen Unterlagen sichtbar gemacht und bleiben geschützt.

Einige gute Gründe, die für die Verwendung der tarifold-Produkte aus rostfreiem Edelstahl sprechen: Sie profitieren von einem Präsentationssystem, das einwandfreie Hygiene garantiert. Sie schaffen mehr freien Arbeitsplatz auf Ihrem Schreibtisch. Sie schützen Ihre Unterlagen dank strapazierfähiger und leicht abwaschbarer Sichttafeln.

TECHNISCHE DATEN:

WANDSYSTEM:

GEWICHT: 900 gr

INHALT:

- 1 Wandelement aus Edelstahl
- 4 Seitenanschlüsse für optimalen Halt der Sichttafeln (Edelstahl)
- 10 Drehzapfensichttafeln (Sichttafeln aus PVC und Drehzapfen aus rostfreiem Edelstahl)
- 5 Aufsteckreiter zur Kennzeichnung der Sichttafeln
- Befestigungsmaterial

ERWEITERUNGSMÖGLICHKEITEN:

Beliebig erweiterbar durch seitliches Anfügen weiterer Elemente

TISCHSTÄNDER-SOCKEL:

GEWICHT: 759 gr

INHALT:

- 1 Edelstahl - Sockel, mit 1 bis 3 Wandsystemen aus Edelstahl zum Tischsichttafelssystem erweiterbar
- Wird leer geliefert (ohne Wandsystem und ohne Sichttafeln).

ERWEITERUNGSMÖGLICHKEITEN:

Erweiterung auf 30 Sichttafeln und Wandbefestigung möglich



PRODUKT-VORTEILE



Völlig unproblematische und schnelle Reinigung. Die PVC-Sichttafeln sind abwaschbar für einwandfreie Hygiene, die Drehzapfen sind aus rostfreiem Edelstahl.

Lieferung mit Befestigungsmaterial.

ROSTFREIER EDELSTAHL



TISCHSTÄNDER



WANDSYSTEM

WANDSYSTEM A4x10

Farbe	Artikelnummer	Verpackungsausmaße	EAN-Code	Mindestbestellung
	417209	390 x 245 x 50 mm	3377994172097	1

TISCHSTÄNDER-SOCKEL

Farbe	Artikelnummer	Verpackungsausmaße	EAN-Code	Mindestbestellung
	220003	370 x 290 x 155 mm	3377992200037	1



UMWELTWERTE* - MURAL INOX 417209

MATERIAL

VERPACKUNG 14,8%

14,6% Karton
0,2% PELD

ANDERE 0,9% Papier

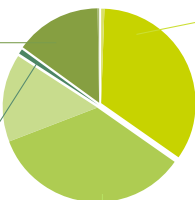

KUNSTSTOFF 34,9%

34,2% PVC
0,7% Polypropylen

METALL 49,3%

34,4% Rostfreier Edelstahl
14,9% Stahl

RECYCLING-POTENZIAL (RICHTWERT)

ZU EINEM RECYCLING-ZENTRUM SPERRMÜLL

54,3%

46,1% aus Metallen

8,2% aus Kunststoffen

ZU EINER RECYCLINGSPEZIFISCHEN BEHANDLUNG

98,6%

41% aus Kunststoffen

57,6% aus Metallen

*Vollständige Umweltdatenblätter verfügbar auf:

www.tarifold.com

CRYSTAL LINE

TISCHSTÄNDER

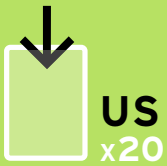

ELEGANZ, DESIGN UND ZWECKMÄSSIGKEIT

Ein Tischsichttafelssystem, dank dessen Sie auf Ihrem Schreibtisch Design mit Effizienz paaren können!

Der Tischständer Crystal Line verdient seinen Platz dort, wo Design und Markenimage gefragt sind. Ideal um Informationen in Empfangshallen, an der Rezeption, in Ausstellungs- und Tagungsräumen, im Büro, usw... zur Geltung zu bringen.

TECHNISCHE DATEN:

GEWICHT: 1,625 kg

INHALT:

- 1 Tischsichttafelssystem aus Polycarbonat und verchromtem Metall, zum Zusammenbauen
- 10 Sichttafeln aus PVC, transparent
- Montageschlüssel



Farbe	Artikelnummer	Verpackungsausmaße	EAN-Code	Verkaufseinheit
□	436170	400 x 290 x 105 mm	3377994361705	1

AVANTAGES PRODUIT

Einfach und schnell zum Aufbauen (Montageschlüssel wird mitgeliefert).

Hergestellt aus Polycarbonat, stoßbeständig, robust.



Ablesen der Dokumente im Hoch- oder Querformat.



3D TISCHSTÄNDER

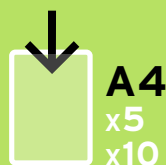

1 TISCHSICHTTAFELSYSTEM, 4 POSITIONEN

Die neue Dimension der Organisation!

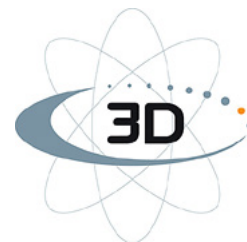

Ein Produkt, vier Anwendungsmöglichkeiten:
Dieses flexible und mobile Tischsichttafelssystem im Mini-Format verfügt über einen Doppelschwenkarm, der sich bestens an alle Situationen anpasst.
Zwei Befestigungslöcher im Sockel ermöglichen das Anbringen an der Wand.



TECHNISCHE DATEN:

GEWICHT: 2,150 kg

INHALT:

- 1 Tischständer, in mehrere Richtungen ausrichtbar, aus Metall mit schwarzem Emailleüberzug, drehbar um 360°
- Lieferung mit 5 oder 10 Drehzapfensichttafeln A4 aus Polypropylen
- Seitenanschlüsse für optimalen Halt der Sichttafeln



A4x5

Farbe	Artikelnummer	Verpackungsausmaße	EAN-Code	Verkaufseinheit
■	475157	420 x 280 x 110 mm	3377994751575	1



A4x10

Farbe	Artikelnummer	Verpackungsausmaße	EAN-Code	Verkaufseinheit
■	475107	420 x 280 x 110 mm	3377994751070	1

PRODUKT-VORTEILE



Ein schwarzer Metallständer mit Antirutschpads.



Zum Ablesen entweder im Hoch- oder Querformat.



Zwei Löcher im Ständer für die Befestigung an der Wand.

DREHTISCHSTÄNDER AUS METALL

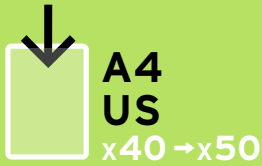

**PRÄSENTIEREN SIE
IHRE UNTERLAGEN
AUF EINEM EINZIGEN
STÄNDER. BIS ZU
50 SICHTTAFELN.**

Dieser Drehtischständer ermöglicht das Ablesen der Informationen im Panorama-Format. Er ist sehr empfehlenswert für Verkaufsstellen, an denen Informationen besonders gut zur Geltung gebracht werden müssen und Kataloge präsentiert werden.

TECHNISCHE DATEN:

GEWICHT: 5,100 kg

INHALT:

- 1 Ständer auf rundem Sockel, drehbar (mit Kugellager)
- 1 Blockieranschlag zum Blockieren der Sichttafeln
- Wird mit 40 oder 50 Sichttafeln und 5 Aufsteckreitern per 10 Sichttafeln geliefert



**PRODUKT-
VORTEILE**



360°-Drehung.

Ermöglicht den Zugriff auf umfangreiche Informationen (Kataloge, Preislisten, Fotos, usw...).

Hoch strapazierfähig und sicher.









Kugellagermechanismus für ein reibungsloses Drehen.

Die Halterung wird ebenfalls einzeln verkauft und lässt sich mit den Sichttafeln Ihrer Wahl kombinieren.











DREHTISCHSTÄNDER AUS METALL









A4x40

Farbe	Artikelnummer	Verpackungsausmaße	EAN-Code	Mindestbestellung
	444409	↑	3377994444095	↑
	444401		3377994444019	
	444402		3377994444026	
	444403		3377994444033	
	444404	535 x 395 x 275 mm	3377994444040	1
	444405	↓	3377994444057	↓
	444407		3377994444071	
	444408		3377994444088	
	444400		3377994444002	









A4x50

Farbe	Artikelnummer	Verpackungsausmaße	EAN-Code	Mindestbestellung
	444509	↑	3377994445092	↑
	444501		3377994445016	
	444502		3377994445023	
	444503		3377994445030	
	444504	530 x 390 x 265 mm	3377994445047	1
	444505	↓	3377994445054	↓
	444507		3377994445078	
	444508		3377994445085	
	444500		3377994445009	

USx40

Farbe	Artikelnummer	Verpackungsausmaße	EAN-Code	Mindestbestellung
	441409	↑	3377994414098	↑
	441401		3377994414012	
	441402		3377994414029	
	441403		3377994414036	
	441404	530 x 395 x 270 mm	3377994414043	1
	441405	↓	3377994414050	↓
	441407		3377994414074	
	441408		3377994414081	
	441400		3377994414005	

USx50

Farbe	Artikelnummer	Verpackungsausmaße	EAN-Code	Mindestbestellung
	441509	↑	3377994415095	↑
	441501		3377994415019	
	441502		3377994415026	
	441503		3377994415033	
	441504	530 x 395 x 270 mm	3377994415040	1
	441505	↓	3377994415057	↓
	441507		3377994415071	
	441508		3377994415088	
	441500		3377994415002	

DESIGN

DREHTISCHSTÄNDER ORBITAL

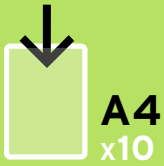

110 µ

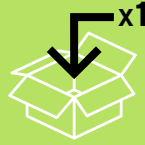

EIN PRODUKT DAS DESIGN UND ERGONOMIE VEREINT.

Seine abgerundeten Linien machen ihn zum ausgezeichneten Prestigeprodukt für Empfangshallen oder Verkaufsstellen!

Ein ideales Präsentationssystem für Broschüren, Präsentationen, Kataloge, Fotos, usw...

Der Drehsockel ermöglicht ein einfaches und praktisches Ablesen von Informationen im Handel bzw. wenn sich zwei Personen dieselbe Information teilen müssen.

TECHNISCHE DATEN:

GEWICHT: 1,412 kg

INHALT:

- 1 graues Drehelement, 1 graues Mittelteil aus stoßfestem Polystyrol
- 10 graue Sichttafeln A4 aus Polypropylen
- Integrierte Sperrfunktion (Drehfuß)



PRODUKT-VORTEILE

- 360°-Drehung.
- Sichttafeln aus recyclebarem Polypropylen.
- „Stop“-Knopf zum Blockieren des Drehsockels.

A4x10

Farbe	Artikelnummer	Verpackungsausmaße	EAN-Code	Mindestbestellung
■	734710	355 x 275 x 130 mm	3377997347102	1

USx10

Farbe	Artikelnummer	Verpackungsausmaße	EAN-Code	Mindestbestellung
■	734810	355 x 275 x 130 mm	3377997348109	1



UMWELTWERTE* - TISCHDREHSTÄNDER ORBITAL A4 ART. NR. 734710

MATERIAL

VERPACKUNG 30,5%

30,3% Karton
0,2% PELD

ANDERE 0,5% Papier

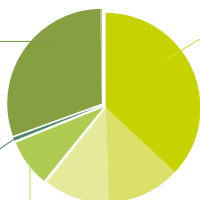

KUNSTSTOFF 60,9%

37,1% Styropor
12,5% Polypropylen
11,2% ABS
0,1% Silikon (Kautschuk-Pad)

METALL 8,2% Stahl

RECYCLING-POTENZIAL (RICHTWERT)

ZU EINEM RECYCLING-ZENTRUM SPERRMÜLL

25,7%

9% aus Metallen
16,7% aus Kunststoffen

ZU EINER RECYCLINGSPEZIFISCHEN BEHANDLUNG

94,8%

83,6% aus Kunststoffen

11,2% aus Metallen

DESIGN SCHWENKARM



FLEXIBLER METALLARM MIT ZWEI GELENKEN.

Dieser „intelligente“ und ergonomische Design-Schwenkarm passt sich an Ihre Umgebung an und schafft auf Ihrem Schreibtisch wertvollen Raum.

TECHNISCHE DATEN:

GEWICHT: 1,400 kg

INHALT:

- 1 Schwenkarm mit integriertem Federmechanismus und Befestigungsvorrichtung
- Wird alleine geliefert, kombinierbar mit 1 bzw. 2 tarifold-Wandsystemen für eine Aufnahmekapazität von 10 oder 20 Sichttafeln (Art. Nr. 41410X)
- Wird mit Schraubstocksystem zur Befestigung am Schreibtisch geliefert (auch als Wandsystem Art. Nr. 587101 oder zum Festschrauben verfügbar, Art. Nr. 588101).

ERWEITERUNGSMÖGLICHKEITEN:
10 bis 20 Sichttafeln



PRODUKT- VORTEILE



Sehr flexibel dank 3 Gelenken und 1 Drehkopfs.

Durch seine ergonomische und platzsparende Bauweise passt er sich seiner Umgebung an und schafft beträchtlichen Raum am Arbeitsplatz.

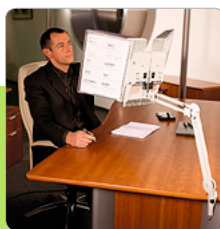

Stark strapazierfähige Vorrichtung mit integriertem Federmechanismus.

A4

Bezeichnung	Farbe	Artikelnummer	Verpackungsausmaße	EAN-Code	Mindestbestellung
DESIGN SCHWENKARM	■	580101	415 x 180 x 70 mm	3377995801019	1



UMWELTWERTE* - SCHWENKARM ART. NR. 580101

MATERIAL

VERPACKUNG 18,2%

17,4% Karton
0,8% PELD

ANDERE 0,9%

0,1% Kautschuk
0,8% Papier

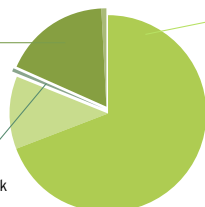

METALL 81,2%

69,4% Stahl
11,8% Aluminium

RECYCLING-POTENZIAL (RICHTWERT)

ZU EINEM RECYCLING-ZENTRUM SPERRMÜLL

76,9%

76,7% aus Metallen
0,2% aus Kunststoffen

ZU EINER RECYCLINGSPEZIFISCHEN BEHANDLUNG

96,9%

96% aus Metallen
0,9% aus Kunststoffen

*Vollständige Umweltdatenblätter verfügbar auf:

A2 FORMAT SET

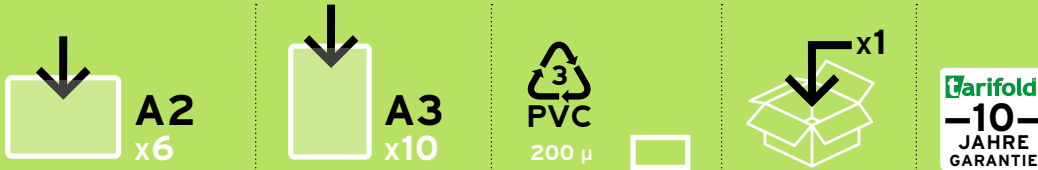

PRÄSENTATIONSSYSTEM IM FORMAT A2/A3 FÜR GROSSFORMATIGE DOKUMENTE.

Diese Produktlinie eignet sich hervorragend für den Einsatz in Ingenieur- und Architektenbüros sowie auf Baustellen.

Produkte für die Präsentation und den Schutz von großformatigen Dokumenten. Das Präsentationssystem mit 6 Klammern und 6 Etuis im A2-Format dreht sich von links nach rechts um 180° und ermöglicht ein einfaches Anbringen und Herunternehmen der Etuis.

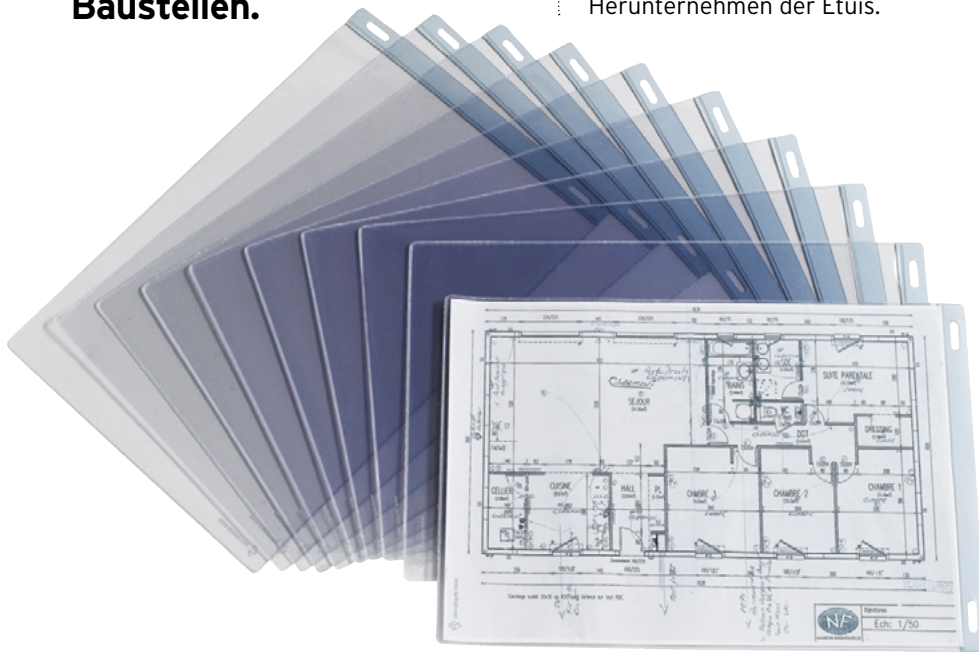

TECHNISCHE DATEN:

DREHSICHTTAFELSYSTEM:

- GEWICHT:** 3,260 kg
INHALT:
- 1 Wandsystem
 - 6 Klammern
 - 6 A2-Etuis aus strapazierfähigem PVC 200µ
- ERWEITERUNGSMÖGLICHKEITEN:**
durch seitliches Ankoppeln beliebig erweiterbar

SET WANDSYSTEM:

- GEWICHT:** 1,480 kg
INHALT:
- aus Metall mit 4 Klammern
 - 6 A2-Etuis aus strapazierfähigem PVC 200µ

TISCHSTÄNDERSYSTEM:

- GEWICHT:** 2,632 kg
INHALT:
- 1 Präsentationssystem mit 4 kleinen Haken, das auf einen Ständer montiert wird
 - 6 A2-Etuis aus strapazierfähigem PVC 200µ
 - Der Ständer ist höhenverstellbar und ermöglicht ein Ablesen auf Augenhöhe.

ETUIS IM A2-FORMAT:

- GEWICHT:** 1,100 kg
INHALT:
- 6 A2-Etuis aus strapazierfähigem PVC 200µ
 - Lassen sich auf die folgenden Artikel montieren: Art. Nr. 560410, 560412, 560415
 - Öffnung auf der langen Seite
 - Verstärkter Rahmen

ETUIS IM A3-FORMAT:

- GEWICHT:** 0,916 kg
INHALT:
- 10 A3-Etuis aus strapazierfähigem PVC 200µ
 - Lassen sich auf die folgenden Artikel montieren: Art. Nr. 560410, 560412, 560415
 - Öffnung auf der kurzen Seite
 - Verstärkter Rahmen

PRODUKT- VORTEILE

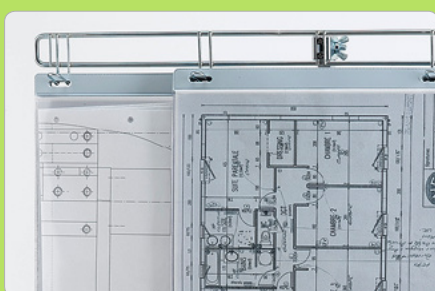

Die Etuis lassen sich ganz einfach losklammern.

An jede Klammer lassen sich bis zu 5 Etuis befestigen.

Möglichkeit einmal gefaltete Dokumente im A1-Format einzuführen.

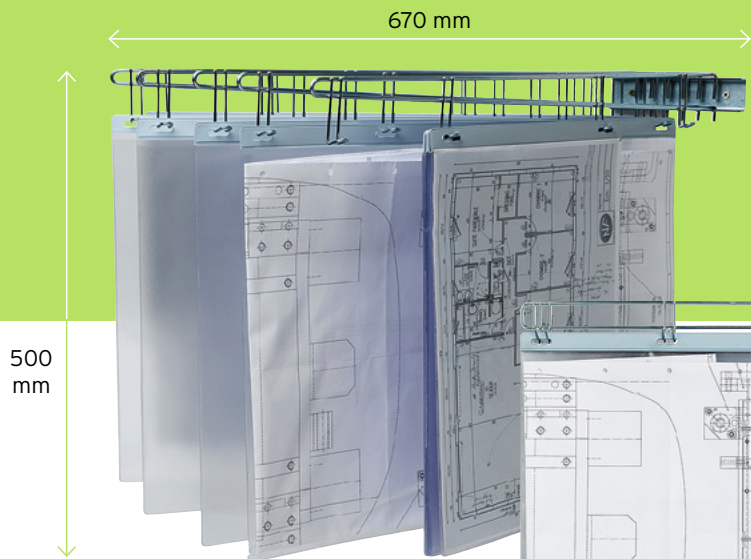

DREHSICHTTAFELSYSTEM
(Befestigung an der Wand)

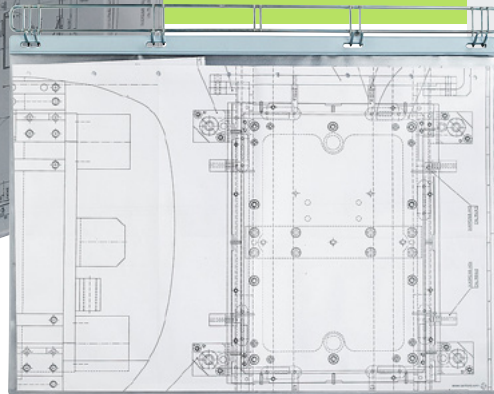

TRaverse FÜR WANDSYSTEM
(Befestigung an der Wand)



SCHREIBTISCHSTÄNDERSYSTEM
(Befestigung mittels eines Schraubstocks)

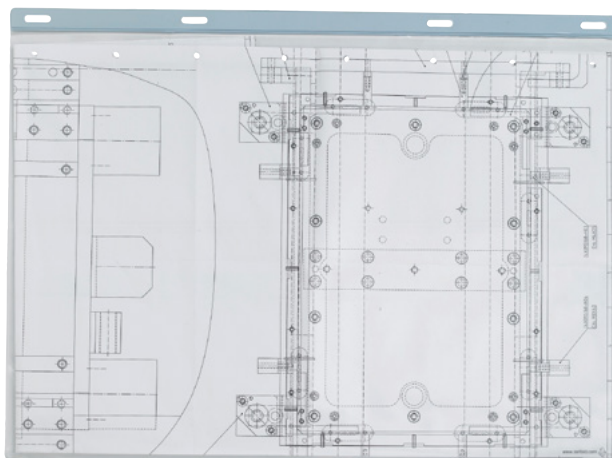

ETUIS IM A2-FORMAT
(Karton mit 6 Stück)

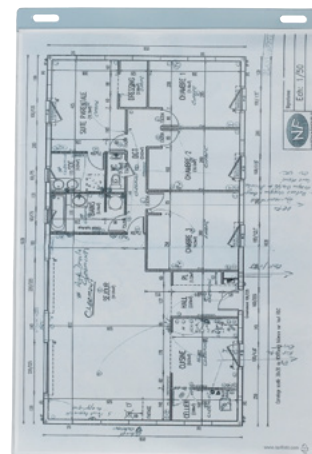

ETUIS IM A3-FORMAT
(Karton mit 10 Stück)

↓
A2

Bezeichnung	Farbe	Artikelnummer	Verpackungsausmaße	EAN-Code	Mindestbestellung
DREHSICHTTAFELSYSTEM A2 + 6 ETUIS A2	<input type="checkbox"/>	560415	700 x 520 x 110 mm	3377995604153	↑
TRaverse + 6 ETUIS A2	<input type="checkbox"/>	560410		3377995604108	1
STÄNDER + 6 ETUIS A2	<input type="checkbox"/>	560412	670 x 520 x 10 mm	3377995604122	↓
A2-ETUIS	<input type="checkbox"/>	335050		3377993350502	6

↓
A3

Bezeichnung	Farbe	Artikelnummer	Verpackungsausmaße	EAN-Code	Mindestbestellung
A3-ETUIS	<input type="checkbox"/>	335071	505 x 340 x 35 mm	3377993350717	10

X-TEND TABLETHALTER

TISCH- UND WANDTABLETHALTER



MIT DEM TISCHTABLETHALTER HABEN SIE IHR TABLET IMMER IM BLICK.

Der Tischtablethalter ist einfach in der Anwendung und bringt Ihr Tablet optimal zur Geltung.

Dank der um 360° drehbaren Gelenke können Sie Ihr Tablet im Hoch- oder Querformat nutzen. Die transparenten Acrylbefestigungen halten Ihr Tablet diskret und stilvoll. Der Ausziehmechanismus gestattet es, diverse Formate zu halten. In der Bodenplatte sind zwei Löcher, die den Tischständer zu einem Wandhalter machen können.

TECHNISCHE DATEN:

TISCHTABLETHALTER:

INHALT:

- Metall mit schwarz genarbter Epoxylackierung
- Montageanleitung und Imbusschlüssel

WANDTABLETHALTER:

INHALT:

- Metall mit schwarz genarbter Epoxylackierung
- Zwei Gelenke für individuelle Einstellmöglichkeiten
- Montageanleitung und Imbusschlüssel



Kann auf der Arbeitsfläche fest geschraubt werden oder auch an der Wand befestigt werden.

TISCHTABLETHALTER

Farbe	Artikelnummer	Verpackungsausmaße	EAN-Code	Mindestbestellung
■	570007	310 x 250 x 80 mm	3377995700077	1

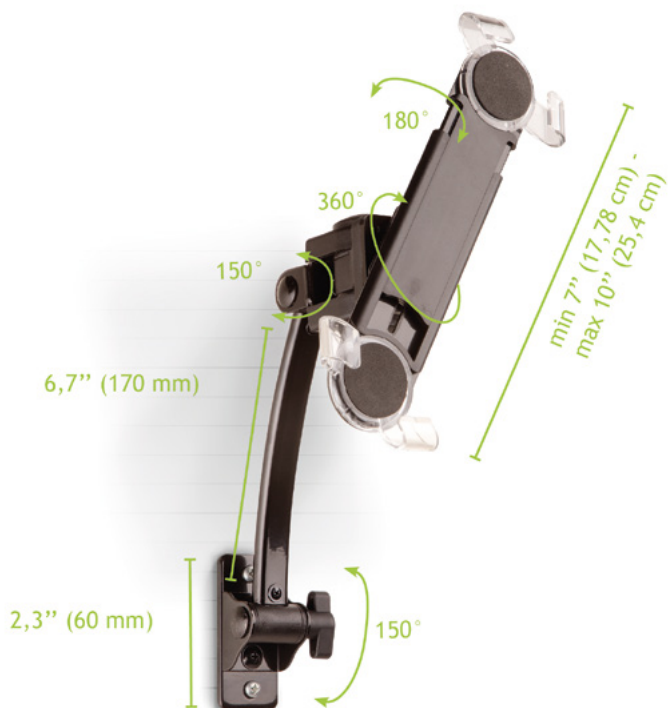

WANDTABLETHALTER

Farbe	Artikelnummer	VerpackungsausmaÙe	EAN-Code	Mindestbestellung
■	570017	141 x 92 x 316 mm	3377995700176	1

PRODUKT-VORTEILE

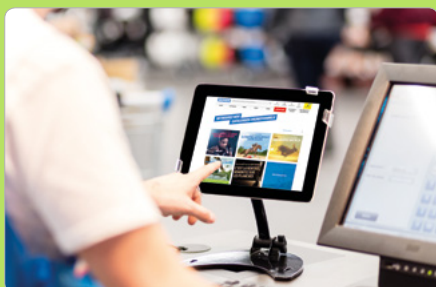

Tischständer passend für Tablets von 7" bis 10".

Zwei Löcher in der Bodenplatte zum Anschrauben des Ständers.

Nutzung im Hoch- oder Querformat.

Metall mit schwarz gebürsteter Epoxylackierung.

Nutzbär in Geschäften, Büros, Fabriken, Hotels, Empfangshallen und Foyers etc.

Kann auch an der Wand angeschraubt werden.

SCHWENKARM TABLETHALTER



tarifold
-10-
JAHRE
GARANTIE

HALTEN SIE IHREN ARBEITSPLATZ FREI UND NUTZEN SIE IHR TABLET OPTIMAL MIT DEM X-TEND SCHWENKARM.

Extrem flexibel, dank der 3 Gelenke nutzen Sie Ihr Tablet in jeder Situation am Arbeitsplatz effizient. Der stabile Federmechanismus ist mit einer Feststellschraube ausgestattet und bietet damit jederzeit einen optimalen Blick auf Ihr Tablet.

TECHNISCHE DATEN:

INHALT:

- Schwenkarm mit flexiblen Federgelenken und Feststellmechanismus
- Klemme für die Befestigung an Tischen und Arbeitsplatten bis 60 mm Stärke



Total (maximum) length of the arm : 27,95" (71 cm)

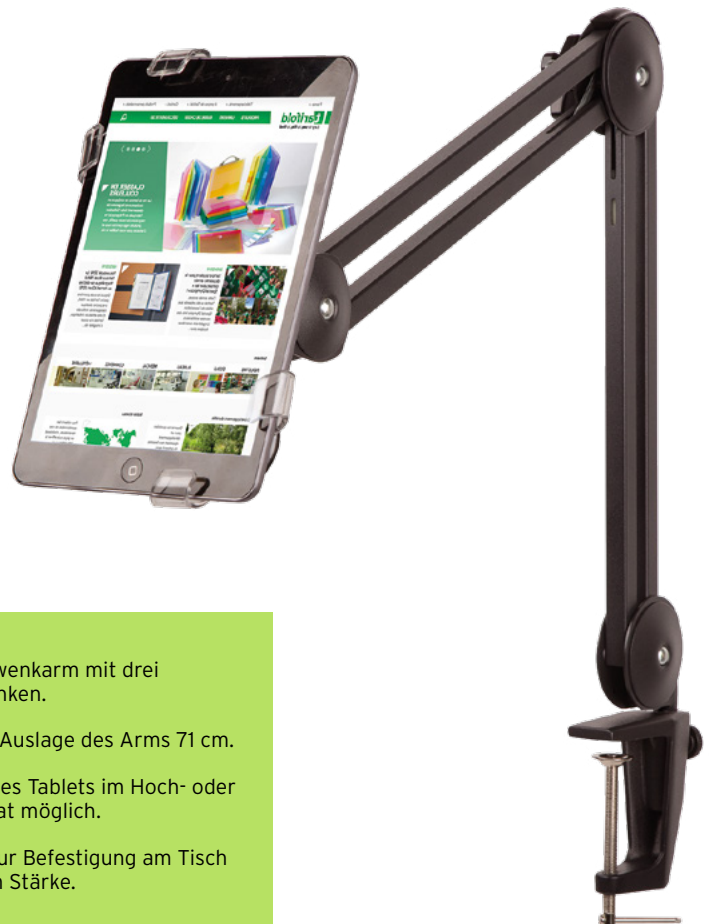

SCHWENKARM

Farbe	Artikelnummer	Verpackungsausmaße	EAN-Code	Mindestbestellung
■	570027	180 x 70 x 410 mm	3377995700275	1

PRODUKT-VORTEILE



Metallschwenkarm mit drei Federgelenken.

Maximale Auslage des Arms 71 cm.

Nutzung des Tablets im Hoch- oder Querformat möglich.

Klemme zur Befestigung am Tisch bis 60 mm Stärke.

BODENSTÄNDER STANDARD - MIT DIEBSTAHLSICHERUNG

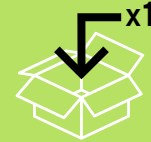
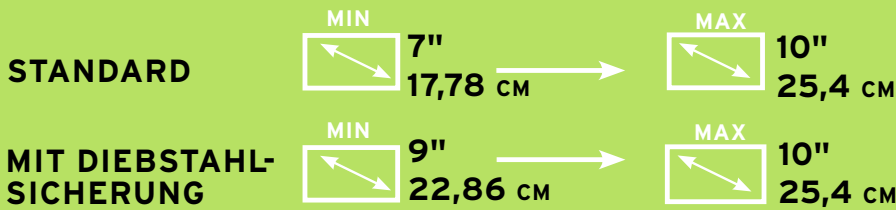

FLEXIBLE UND ROBUSTE BODENSTÄNDER FÜR EINE SICHERE PRÄSENTATION DIGITALER INHALTE.

Ein Tablethalter, der sich ganz einfach an Ihre Bedürfnisse anpasst. Die um 360° drehbaren Gelenke gewährleisten die Nutzung des Tablets im Hoch- oder Querformat. Die teleskopartige Höhenverstellung ist mit einer einfachen Feststellvorrichtung ausgerüstet. Damit bleiben Sie flexibel. Ideal für Geschäfte, Büros, Hotels, Fabriken, Eingangsbereiche, Messeausstellungen und Foyers.

STANDARD

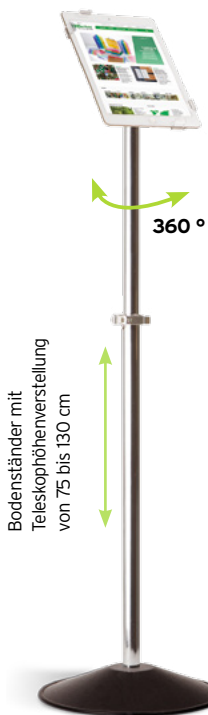

TECHNISCHE DATEN:

- INHALT:**
- Metallfuß mit Epoxylackierung und umlaufendem Gummiring
 - Metallrohr mit Chromveredelung
 - Metallfeststellklemme
 - Montageanleitung und Imbusschlüssel



BODENSTÄNDER Mit Diebstahlsicherung

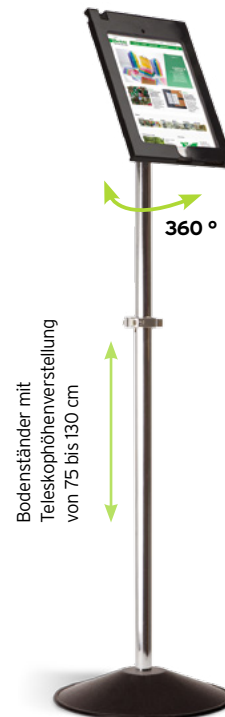

TECHNISCHE DATEN:

- INHALT:**
- Metallfuß mit Epoxylackierung und umlaufendem Gummiring
 - Metallrohr mit Chromveredelung
 - Metallfeststellklemme
 - Montageanleitung, Schlüssel für den Rahmen und Imbusschlüssel
 - Der Metallrahmen wird mit dem 2 Schlüssel verschlossen, damit ist das Tablet gesichert

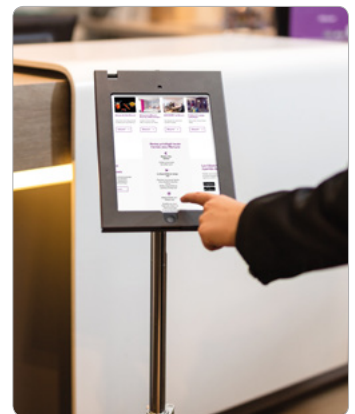

BODENSTÄNDER

Farbe	Artikelnummer	Verpackungsausmaße	EAN-Code	Mindestbestellung
■	570037	795 x 330 x 145 mm	3377995700374	1

MIT DIEBSTAHLSICHERUNG

Farbe	Artikelnummer	Verpackungsausmaße	EAN-Code	Mindestbestellung
■	570047	725 x 340 x 105 mm	3377995700473	1

PRODUKT-VORTEILE



Geeignet für Tablets von 7" bis 10".
Im Teleskoprohr sind Öffnungen, die das Ladekabel verbergen helfen.

PRODUKT-VORTEILE



Das Tablet wird durch einen verschließbaren Metallrahmen gesichert (2 Schlüssel im Lieferumfang enthalten).
Hochwertiger Metallrahmen.
Aussparung im Metallrahmen für das Ladekabel.

INFOSTAND

CLASSIC UND SOLO

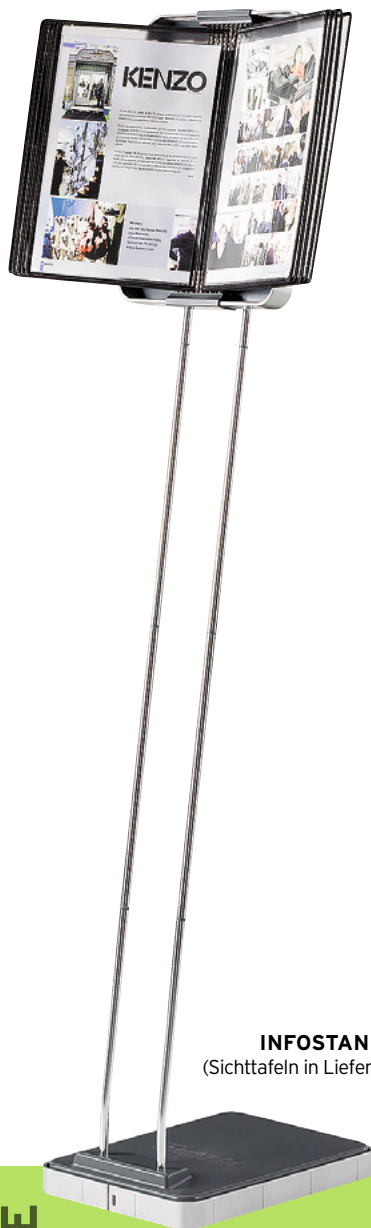
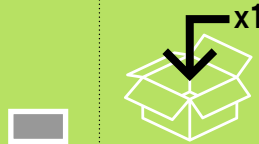
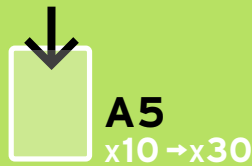
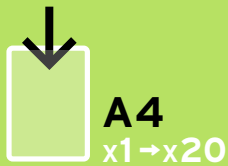

INFOSTAND CLASSIC
(Sichttafeln in Lieferung nicht enthalten)

Der innovativste unter den Bodenständern! Eine modular aufgebaute Produktreihe für vielfältige Kombinationen...

Der Bodenständer Infostand hat seinen Platz überall dort, wo wirkungsvolle Kommunikation stattfinden muss: Mit dem Classic Modell stellen Sie je nach Bedarf Ihr Präsentationssystem mit 10 Sichttafeln in den Formaten A4 oder A5 zusammen.

Bestens geeignet für Empfangshallen, Geschäfte, Sitzungsräume, usw...

(Mit Drehzapfensichttafeln Ref. Nr. 1140X).

TECHNISCHE DATEN:

INFOSTAND CLASSIC :

GEWICHT: 8,400 kg

INHALT:

- Bodenständer mit schwerem Standsockel (8,4 kg)
- Die 10-Loch-Spannen befestigen Sie auf der kurzen Seite für A4 Dokumente und auf der langen Seite für A5 Dokumente
- Verstellbare Höhe, max. 1,50m
- Separater Karton mit 10 Drehzapfensichttafeln (Art. Nr. 11400X)
- Zum Selbstmontieren

ERWEITERUNGSMÖGLICHKEITEN:

Erweitern Sie das System von 10 A4-Sichttafeln auf max. 20 A4-Sichttafeln und von 10 A5-Sichttafeln auf max. 30 A5-Sichttafeln (Sie benötigen hierzu die Zusatzspannen Art. Nr. 550070)

PRODUKT-VORTEILE

Ein Plakatständer, den man nicht übersehen kann!

Kompakte Verpackung, gewichts- und platzsparend.



Beschwerter Standsockel für gute Standsicherheit.





↓
A4 x10→20
A5 x10→30

Bezeichnung	Farbe	Artikelnummer	Verpackungsausmaße	EAN-Code	Mindestbestellung
INFOSTAND CLASSIC		550060	390 x 340 x 150 mm	3377995500608	1
Zubehör für das Wandsystem					
Spannset (x2) A4/A5 x10		550070	165 x 75 x 65 mm	3377995500707	2

*Vollständige Umweltdatenblätter verfügbar auf:
www.tarifold.com

ROTOR REVO

SÄULE ODER WANDSYSTEM

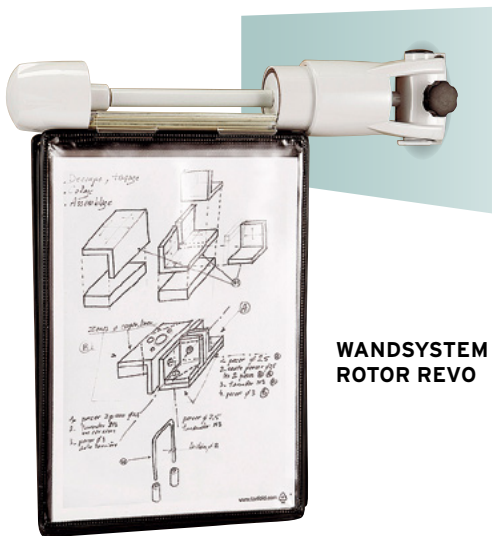
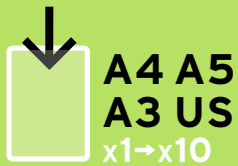

**WANDSYSTEM
ROTOR REVO**

Der Rotor Revo ermöglicht das Ablesen unterschiedlich großer Dokumente im Hoch- bzw. Querformat.

Der Rotor Revo ist ein multifunktionales Trägersystem, das sich an unterschiedliche Flächen befestigen lässt (Wand, Tisch, Regal, usw.). Die Sichttafeln lassen sich um die eigene Achse um 360° drehen. Die Sichttafeln (A4, A5, A3 und US) können im Hoch- oder Querformat befestigt werden. Der Rotor Revo ermöglicht das Kombinieren von Sichttafeln unterschiedlicher Formate (mit den Standard-Sichttafeln Art. Nr. 13450X kombinierbar).

TECHNISCHE DATEN:

ROTOR REVO SÄULE:

GEWICHT: 3,100 Kg

INHALT:

- Säule mit Tischklemme
- Max. Höhe der Säule: 54 cm
- Breite: 35 cm min. und 42 cm max. (A4-A3)
- Lieferung ohne Sichttafel. Max. Aufnahmekapazität: 10 Sichttafeln
- Schneller Zusammenbau ohne Werkzeug
- Befestigungsklammern für die Sichttafeln
- Kombinierbar mit den Standard-Sichttafeln Art. Nr. 13450X

ROTOR REVO WANDSYSTEM:

GEWICHT: 0,800 Kg

INHALT:

- Wandsystem
- Das Befestigungsset mit Schrauben und Dübeln sowie Befestigungsklammern für die Sichttafeln
- Lieferung ohne Sichttafel. Max. Aufnahmekapazität: 10 Sichttafeln

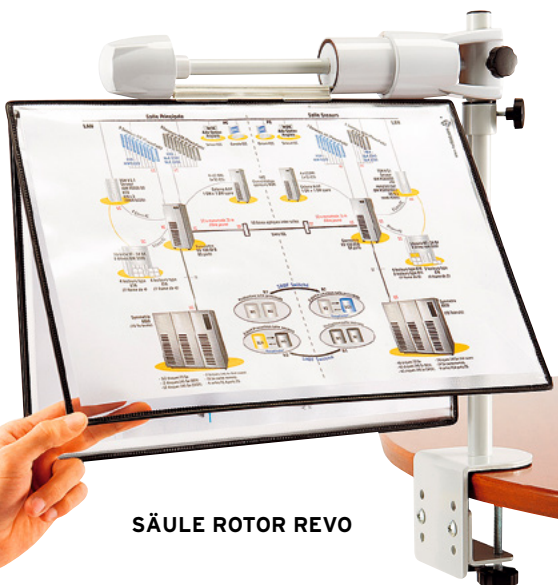

SÄULE ROTOR REVO

PRODUKT- VORTEILE



Das System ermöglicht die Präsentation von Dokumenten unterschiedlicher Formate (A4, A5, A3, US, Hoch- oder Querformat).



Artikel Nr. 560320

A4-A3-A5-US x1-10

Bezeichnung	Farbe	Artikelnummer	Verpackungsausmaße	EAN-Code	Mindestbestellung
ROTOR REVO (SÄULE)	■	560300	670 x 150 x 115 mm	3377995603002	1
ROTOR REVO (WANDSYSTEM)	■	560310	365 x 95 x 90 mm	3377995603101	
Zubehör ROTOR REVO (SÄULE ODER WANDSYSTEM)					
ROTOR REVO (BEFESTIGUNGSSPANGEN) X 10	■	560320	210 x 75 x 20 mm	3377995603200	10

ZUBEHÖR TISCHSÄULE

A5, A4,
US, A3
x10 → 20



tarifold
-10-
JAHRE
GARANTIE

SCHWENKBAR, HÖHENVERSTELLBAR...

Ein Produkt, das speziell für die Arbeit im Stehen entwickelt wurde.

Diese Metallsäule verfügt über einen Schraubstock (max. 60 mm). Die Neigung und die Höhe sind verstellbar von 480 mm auf max. 700 mm.

Ebenfalls verfügbar mit Flachsockel 160 x 160 mm (Infopole), der zur Befestigung unter einen Gegenstand geschoben oder festgeschraubt wird.

TECHNISCHE DATEN:

TISCHSÄULE:

GEWICHT: 0,568 Kg

INHALT:

- Tischsäule in hellgrau
- Einstellbare Höhe: min. 400 mm und max. 830 mm
- Befestigung durch Schraubstock
- Verbindungsteil für tarifold-Trägersysteme aus Metall
- Farbige Verpackung

ERWEITERUNGSMÖGLICHKEITEN:

Kann mit 1 oder max. 2 Wand-Sets kombiniert werden (10 bis 20 Sichttafeln, Art. Nr. 41410X)

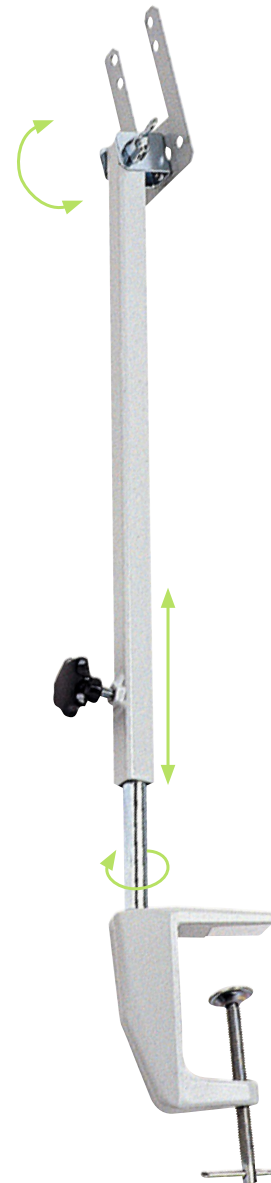

PRODUKT- VORTEILE

Höhe und Neigung einstellbar: Perfekt geeignet für die Arbeit im Stehen.

Infopole ist das ideale Präsentationssystem für Supermarktkassen.

TISCHSÄULE A5,A4,US

Farbe	Artikelnummer	Verpackungsausmaße	EAN-Code	Mindestbestellung
■	560100	495 x 90 x 60 mm	3377995601008	1

ZUBEHÖR

PIVORACK

↓ A5,A4,US
x10→20



tarifold
-10-
JAHRE
GARANTIE

Dank seiner universellen Form lässt sich Pivorack auf alle Trägersysteme anbringen.

Schwenksystem ermöglicht die Erweiterung bis auf max. 20 Sichttafeln durch Anfügen von 2 Wandsichttafelsystemen.

Ausgezeichnet für Lagerhallen, Regale und Gitterregale.

TECHNISCHE DATEN:

GEWICHT: 0,250 Kg

INHALT:

- 1 Träger in hellgrauer Farbe
- Lieferung mit Befestigungsschrauben
- wird ohne Zubehör geliefert, kombinierbar mit dem Tarifold Wandsichttafelsystem 4141xx

ERWEITERUNGSMÖGLICHKEITEN:

Erweiterungsmöglichkeit auf max. 20 Sichttafeln durch einfaches Anfügen von 2 tarifold-Wandsichttafelsystemen (4141xx).

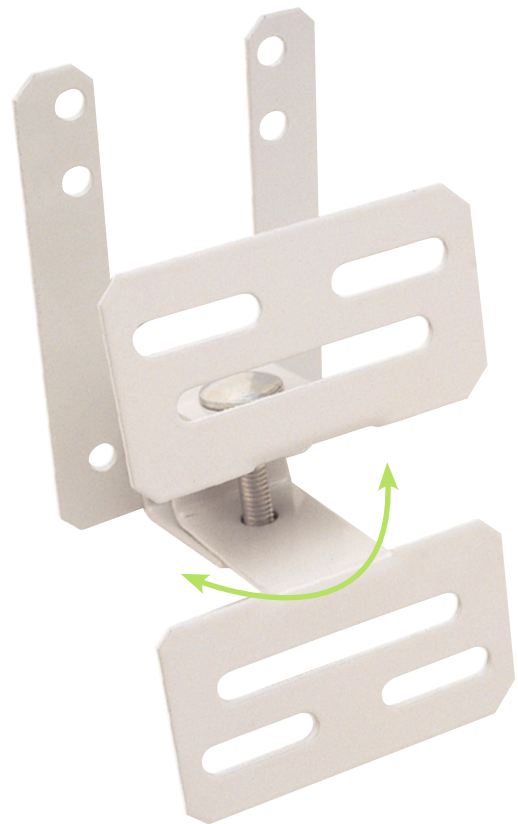

↓ PIVORACK A5,A4,US

Farbe	Artikelnummer	Verpackungsausmaße	EAN-Code	Mindestbestellung
■	604850	140 x 75 x 65 mm	3377996048505	1

PRODUKT-VORTEILE

Seitendrehwinkel von 120° für geringen Platzbedarf.

Dank seiner schrägen Ausrichtung bietet Pivorack einen idealen Lesewinkel (Schräge von 10°).

Universalbefestigung: Wurde so entwickelt, dass er sich an sämtliche Arten von Ablagen, Regalen, usw... anbringen lässt.

EINZELTEILE

TRÄGERSYSTEME - DREHZAPFENSICHTTAFELN UNTERSCHIEDLICHE ZUBEHÖR

ZAHLREICHE MÖGLICHKEITEN

WANDSYSTEM

A5-A4

A3-US

x10 → ∞

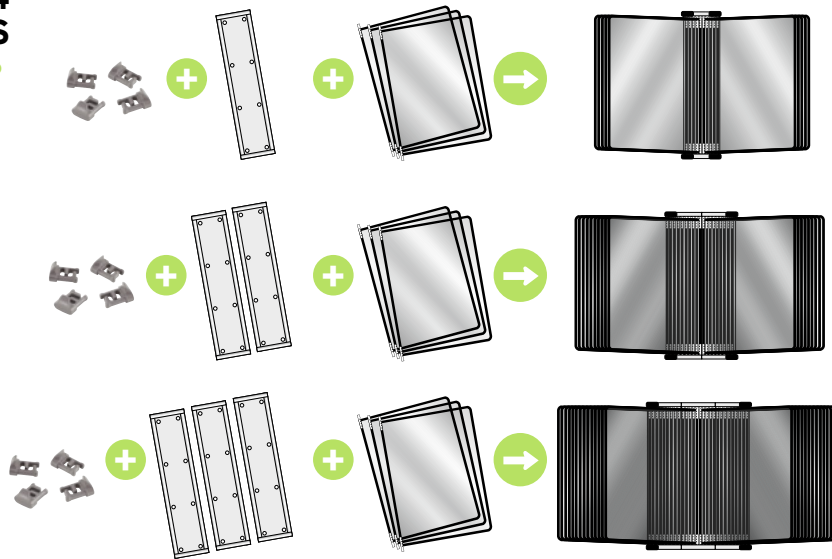

Kombinieren Sie selbst die unterschiedlichen Elemente und bauen Sie Ihr eigenes Präsentationssystem auf

Robuste Trägersysteme, bestens geeignet für Produktionswerkstätten, Herstellungslinien, Montageposten, usw.

Wählen Sie die gewünschten Sichttafeln (Farbe, Format) um ein komplettes Set zu erstellen.

Dank dieses einfachen und flexiblen Systems können Sie ein auf Ihre Bedürfnisse abgestimmtes Trägersystem montieren.

TISCHSTÄNDER

A5-A4

A3-US

x10 → 60

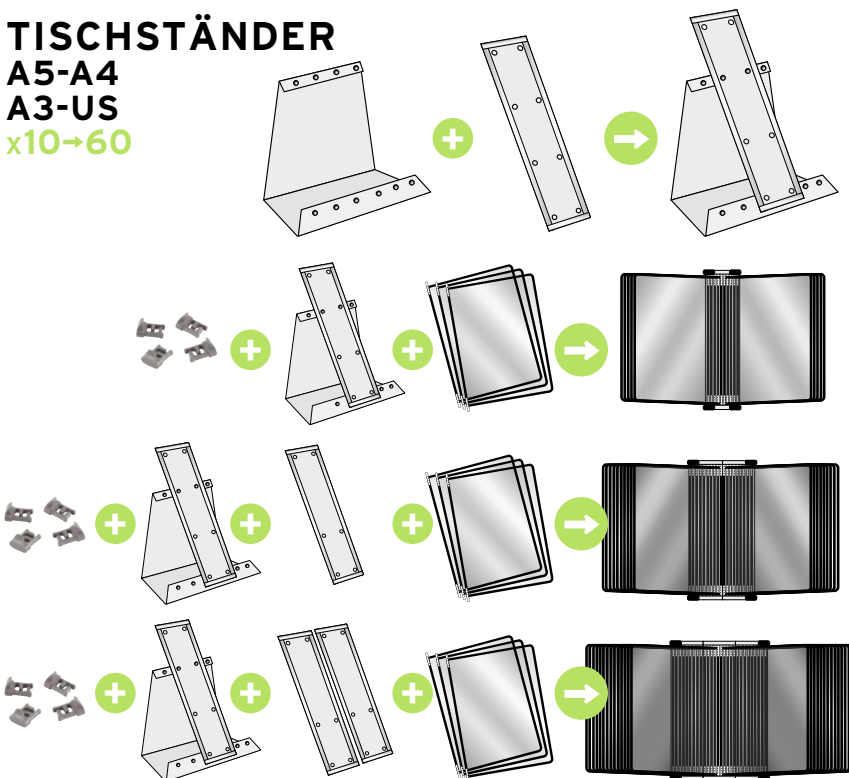

ROTOR

A5-A4

x40 → 50

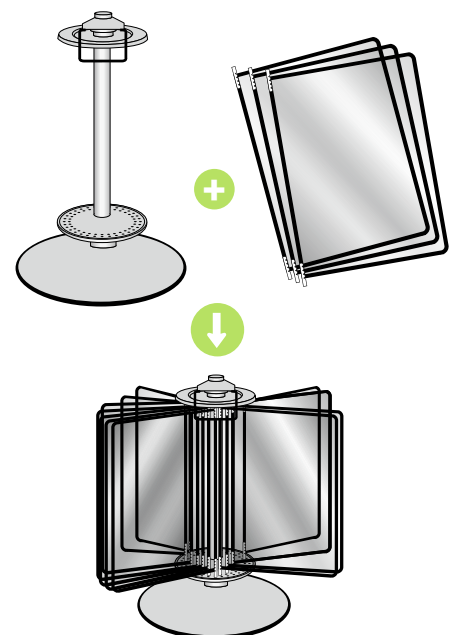

EINZELTEILE

NUR WANDSICHTTAFELSYSTEM

↓
A4, A5
A3, US
x10→∞



TECHNISCHE DATEN (214000) :

GEWICHT: 0,298 Kg

INHALT:

- Wandelement aus Metall, hellgrau, mit 4 Seitenanschlängen für guten Halt der Sichttafeln
- Befestigungsmaterial (Edelstahlschrauben, Dübel, Zwischenstück)

ERWEITERUNGSMÖGLICHKEITEN:

Durch Anfügen weiterer Elemente beliebig erweiterbar



mit
Seitenanschlängen



ohne
Seitenanschlänge



rostfreier
Edelstahl

↓ WANDSICHTTAFELSYSTEM x10

Format	Farbe	Artikelnummer	Verpackungsausmaße	EAN-Code	Mindestbestellung
MIT SEITENANSCHLÄGEN					
A4	■	214000	370 x 90 x 25 mm	3377992140005	↑ 1 ↓
A5	■	215000	385 x 90 x 60 mm	3377992150004	
A3	■	213000	500 x 90 x 55 mm	3377992130006	
US	■	211000	370 x 90 x 55 mm	3377992110008	
OHNE SEITENANSCHLÄGE					
A4	■	214100	370 x 90 x 25 mm	3377992141002	↑ 1 ↓
A5	■	215100	385 x 90 x 60 mm	3377992151001	
A3	■	213100	500 x 90 x 55 mm	3377992131003	
US	■	211100	370 x 90 x 55 mm	3377992111005	
ROSTFREIER EDELSTAHL					
A4	■	214003	385 x 90 x 60 mm	3377992140036	1

NUR SOCKEL FÜR TISCHSTÄNDER

↓ A4
x10→60



SOCKEL, AN DEN SICH 1 BIS 6 WANDSETS KOPPELN LASSEN UND MAN AUF DIESE WEISE EINEN TISCHSTÄNDER ERHÄLT...

TECHNISCHE DATEN:

GEWICHT: 0,852Kg

INHALT:

- Wird leer geliefert (ohne Element und ohne Sichttafeln)

ERWEITERUNGSMÖGLICHKEITEN:

10 bis 30 Sichttafeln



x10→30



x10→30
rostfreier
Edelstahl



x40→60

↓ SOCKEL FÜR TISCHSTÄNDER A4 x10→30

Farbe	Artikelnummer	Verpackungsausmaße	EAN-Code	Mindestbestellung
■	220000	280 x 150 x 230 mm	3377992200006	1

↓ A4 x40→60

Farbe	Artikelnummer	Verpackungsausmaße	EAN-Code	Mindestbestellung
■	220100	520 x 190 x 230 mm	3377992201003	1

↓ INOX A4 x10→30

Farbe	Artikelnummer	Verpackungsausmaße	EAN-Code	Mindestbestellung
■	220003	370 x 290 x 155 mm	3377992200037	1

EINZELTEILE

TISCHSYSTEM OHNE SICHTTAFELN

A4, A5
A3
x10→60



tarifold
-10-
JAHRE
GARANTIE

TECHNISCHE DATEN:

INHALT:

- Hellgrauer Tischständer mit 4 Seitenanschlagen für guten Halt der Sichttafeln
- Ohne Sichttafeln

ERWEITERUNGSMÖGLICHKEITEN:

10 bis 60 Sichttafeln

GEWICHT:

1,392 Kg (10 Sichttafeln)
à 3,772 Kg (60 Sichttafeln)

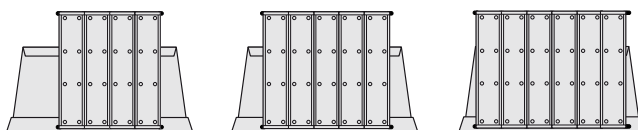
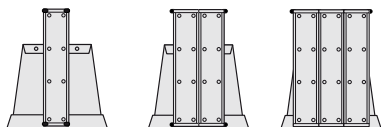

x40

Format	Farbe	Artikelnummer	Verpackungsausmaße	EAN-Code	Mindestbestellung
A4		224400	530 x 370 x 190 mm	3377992244000	↑
A5		225400		3377992254009	1
A3		223400	620 x 400 x 530 mm	3377992234001	↓

x50

Format	Farbe	Artikelnummer	Verpackungsausmaße	EAN-Code	Mindestbestellung
A4		224500	530 x 370 x 190 mm	3377992245007	↑
A5		225500		3377992255006	1
A3		223500	620 x 400 x 530 mm	3377992235008	↓

x60

Format	Farbe	Artikelnummer	Verpackungsausmaße	EAN-Code	Mindestbestellung
A4		224600	530 x 370 x 190 mm	3377992246004	↑
A5		225600		3377992256003	1
A3		223600	620 x 400 x 530 mm	3377992236005	↓

TISCHSYSTEM OHNE SICHTTAFELN MIT SEITENANSCHLÄGEN

Format	Farbe	Artikelnummer	Verpackungsausmaße	EAN-Code	Mindestbestellung
A4		224100	370 x 290 x 150 mm	3377992241009	↑
A5		225100		3377992251008	1
A3		223100	530 x 370 x 190 mm	3377992231000	↓

x20

Format	Farbe	Artikelnummer	Verpackungsausmaße	EAN-Code	Mindestbestellung
A4		224200	370 x 290 x 150 mm	3377992242006	↑
A5		225200		3377992252005	1
A3		223200	530 x 375 x 190 mm	3377992232007	↓

x30

Format	Farbe	Artikelnummer	Verpackungsausmaße	EAN-Code	Mindestbestellung
A4		224300	370 x 290 x 150 mm	3377992243003	↑
A5		225300		3377992253002	1
A3		223300	530 x 370 x 190 mm	3377992233004	↓

METALLROTOR - LEER

TECHNISCHE DATEN:

INHALT:

- Graues Trägersystem, Drehung um 360°, integriertes Blockiersystem
- Wird leer geliefert
- Fügen Sie die Sichttafeln Ihrer Wahl hinzu

ERWEITERUNGSMÖGLICHKEITEN:

40 bis 50 Sichttafeln

GEWICHT: 2,812 Kg



A4, A5,
US
x40→50



tarifold
-10-
JAHRE
GARANTIE

Format	Farbe	Artikelnummer	Verpackungsausmaße	EAN-Code	Verkaufseinheit
A4		234000	425 x 285 x 195 mm	3377992340009	↑
A5		235000	425 x 310 x 195 mm	3377992350008	1
US		231000	365 x 320 x 175 mm	3377992310002	↓

EINZELTEILE DREHZAPFENSICHTTAFELN

STANDARD ODER ROSTFREIER EDELSTAHL



A4, A5, A3, US
x5, x10

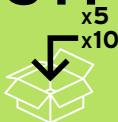

tarifold
-10-
JAHRE
GARANTIE



Made in France

DIE UNZERBRECHLICHE SICHTTAFEL VON TARIFOLD!

Diese Dokumentensichttafel - ein französisches Patent - ist flexibel, strapazierfähig und effizient. Sie zeichnet sich durch unvergleichliche Qualität aus.

Der farbige Rahmen bringt Ihre Information wirkungsvoll zur Geltung und macht sie sichtbar. Das Metallgestell verleiht ihr Flexibilität und Festigkeit.

Ihre optimale Transparenz verdankt die Sichttafel dem reflexfreien, genarbtten PVC, aus dem sie hergestellt ist.

Ausgezeichnet geeignet für ISO zertifizierte Unternehmen.

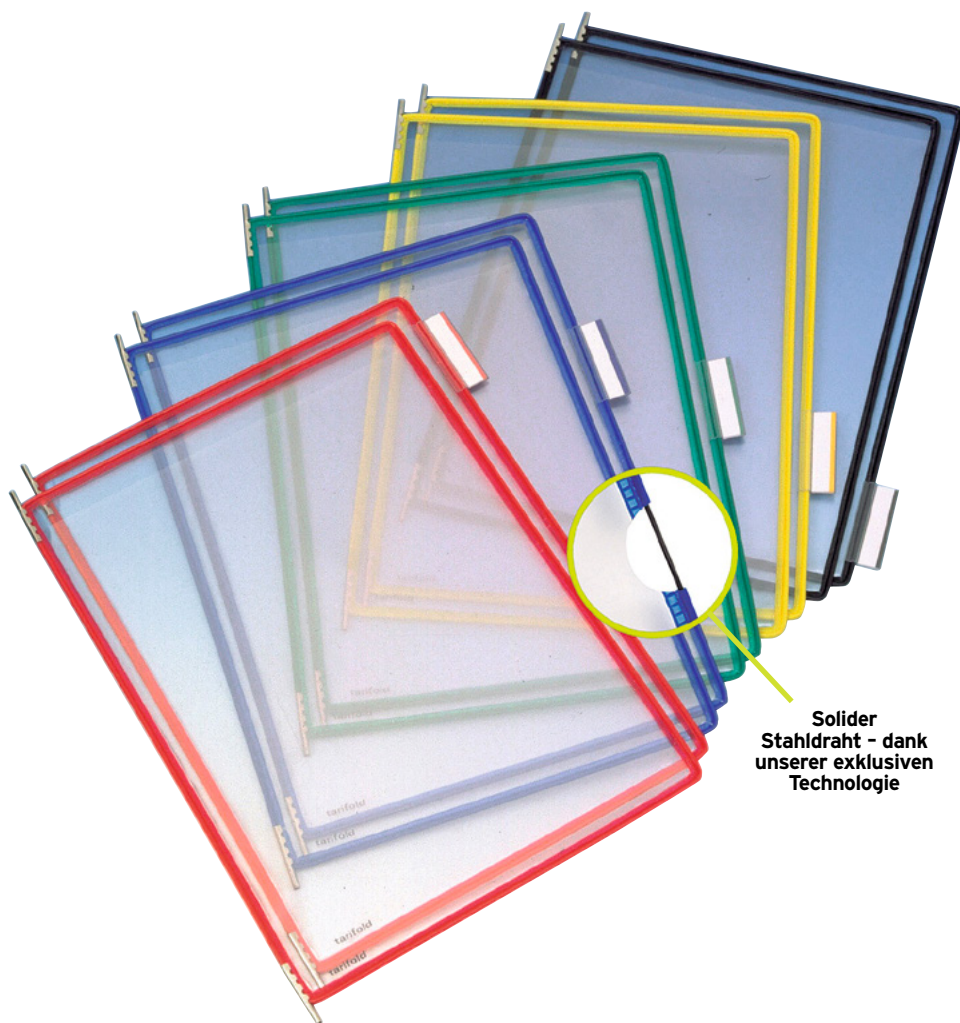

**Solider
Stahldraht - dank
unserer exklusiven
Technologie**

TECHNISCHE DATEN:

GEWICHT: 0,560 Kg

INHALT:

- Set bestehend aus 10 PVC-Sichttafeln mit Metalldrehzapfen
- Aufsteckreiter zur Kennzeichnung

PRODUKT- VORTEILE

Farbige Umrahmung, reflexfreies Material.

Solider Stahldraht und stabile Drehzapfen.

Abnehmbare Aufsteckreiter zur Kennzeichnung.

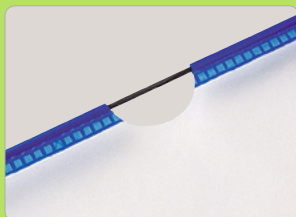

INZELTEILE DREHZAPFENSICHTTAFELN

↓ A4x10

Farbe	Artikelnummer	Verpackungsausmaße	EAN-Code	Mindestbestellung
	114009	385 x 246 x 50 mm	3377991140099	↑
	114001		3377991140013	
	114002		3377991140020	
	114003		3377991140037	
	114004		10	
	114005		3377991140051	
	114007		3377991140075	
	114008		3377991140082	
	114000		3377991140006	

↓ A4x5

Farbe	Artikelnummer	Verpackungsausmaße	EAN-Code	Mindestbestellung
	124009	385 x 246 x 50 mm	3377991240096	↑
	124001		3377991240010	
	124002		3377991240027	
	124003		3377991240034	
	124004		5	
	124005		3377991240058	
	124007		3377991240072	
	124008		3377991240089	
	124000		3377991240003	

← A4x10

Farbe	Artikelnummer	Verpackungsausmaße	EAN-Code	Mindestbestellung
	114109	385 x 246 x 50 mm	3377991141096	↑
	114101		3377991141010	
	114102		3377991141027	
	114103		3377991141034	
	114104		10	
	114105		3377991141058	
	114107		3377991141072	
	114108		3377991141089	
	114100		3377991141003	

↓ A5x10

Farbe	Artikelnummer	Verpackungsausmaße	EAN-Code	Mindestbestellung
	115009	280 x 175 x 45 mm	3377991150098	↑
	115001		3377991150012	
	115002		3377991150029	
	115003		3377991150036	
	115004		10	
	115005		3377991150050	
	115007		3377991150074	
	115008		3377991150081	
	115000		3377991150005	

← A4x10

Farbe	Artikelnummer	Verpackungsausmaße	EAN-Code	Mindestbestellung
	117009	390 x 275 x 45 mm	3377991170096	↑
	117001		3377991170010	
	117002		3377991170027	
	117003		3377991170034	
	117004		10	
	117005		3377991170058	
	117007		3377991170072	
	117008		3377991170089	
	117000		3377991170003	

← A5x10

Farbe	Artikelnummer	Verpackungsausmaße	EAN-Code	Mindestbestellung
	115109	280 x 175 x 45 mm	3377991151095	↑
	115101		3377991151019	
	115102		3377991151026	
	115103		3377991151033	
	115104		10	
	115105		3377991151057	
	115107		3377991151071	
	115108		3377991151088	
	115100		3377991151002	

↓ A4x10

Farbe	Artikelnummer	Verpackungsausmaße	EAN-Code	Mindestbestellung
	117109	390 x 275 x 45 mm	3377991171093	↑
	117101		3377991171017	
	117102		3377991171024	
	117103		3377991171031	
	117104		10	
	117105		3377991171055	
	117107		3377991171079	
	117108		3377991171086	
	117100		3377991171000	

EINZELTEILE DREHZAPFENSICHTTAFELN

↓ A3x10

Farbe	Artikelnummer	Verpackungsausmaße	EAN-Code	Mindestbestellung	
	113009	510 x 340 x 40 mm	3377991130090	↑	
	113001		3377991130014		
	113002		3377991130021		
	113003		3377991130038		
	113004		3377991130045		10
	113005		3377991130052		↓
	113007		3377991130076		
	113008		3377991130083		
	113000		3377991130007		↓

↓ USx10

Farbe	Artikelnummer	Verpackungsausmaße	EAN-Code	Mindestbestellung	
	111009	350 x 260 x 45 mm	3377991110092	↑	
	111001		3377991110016		
	111002		3377991110023		
	111003		3377991110030		
	111004		3377991110047		10
	111005		3377991110054		↓
	111007		3377991110078		
	111008		3377991110085		
	111000		3377991110009		↓

← A3x10

Farbe	Artikelnummer	Verpackungsausmaße	EAN-Code	Mindestbestellung	
	113109	510 x 340 x 40 mm	3377991131097	↑	
	113101		3377991131011		
	113102		3377991131028		
	113103		3377991131035		
	113104		3377991131042		10
	113105		3377991131059		↓
	113107		3377991131073		
	113108		3377991131080		
	113100		3377991131004		↓

↓ USx5

Farbe	Artikelnummer	Verpackungsausmaße	EAN-Code	Mindestbestellung	
	121009	350 x 260 x 45 mm	3377991210099	↑	
	121001		3377991210013		
	121002		3377991210020		
	121003		3377991210037		
	121004		3377991210044		5
	121005		3377991210051		↓
	121007		3377991210075		
	121008		3377991210082		
	121000		3377991210006		↓

← A3x10

Farbe	Artikelnummer	Verpackungsausmaße	EAN-Code	Mindestbestellung	
	118009	510 x 340 x 40 mm	3377991180095	↑	
	118001		3377991180019		
	118002		3377991180026		
	118003		3377991180033		
	118004		3377991180040		10
	118005		3377991180057		↓
	118007		3377991180071		
	118008		3377991180088		
	118000		3377991180002		↓

↓ A3x10

Farbe	Artikelnummer	Verpackungsausmaße	EAN-Code	Mindestbestellung	
	118109	385 x 246 x 50 mm	3377991181092	↑	
	118101		3377991181016		
	118102		3377991181023		
	118103		3377991181030		
	118104		3377991181047		10
	118105		3377991181054		↓
	118107		3377991181078		
	118108		3377991181085		
	118100		3377991181009		↓

DREHZAPFENSICHTTAFEL AUS ROSTFREIEM EDELSTAHL

Speziell für eine feuchte Umgebung entwickelt.
Rostet nicht. Entspricht HACCP Norm.



↓ A4x10

Farbe	Artikelnummer	Verpackungsausmaße	EAN-Code	Mindestbestellung	
	114129	385 x 245 x 45 mm	3377991141294	↑	
	114121		3377991141218		
	114123		3377991141232		
	114124		3377991141249		10
	114125		3377991141256		↓
	114127		3377991141270		

EINZELTEILE DREHZAPFENSICHTTAFELN

ANTIBAKTERIELL STERIFOLD

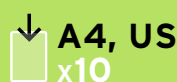

STERIFOLD

Antimicrobial Pockets by tarifold

**VERBREITEN SIE
INFORMATIONEN,
NICHT BAKTERIEN!**

Die Produkte der Sterifold Linie finden an allen Orten Anwendung, wo die Gefahr der Ausbreitung von Bakterien besteht.

Auf Unterlagen, die im großen Umlauf sind, können sich Krankheitskeime und Bakterien entwickeln, die durch Übertragung ansteckende Krankheiten hervorrufen können. Dank einer einzigartigen Technologie verhindern die Silberionen, mit denen die Oberflächen der Sterifold-Sichttafeln behandelt wurden, die Ausbreitung von Bakterien, indem diese gesundheitsgefährdenden Mikroorganismen einfach vernichtet werden.*

*in einem unabhängigen Labor geprüft

TECHNISCHE DATEN:

GEWICHT: 580 gr

INHALT:

- 10 antibakterielle Drehzapfensichttafeln
- Präsentation im Hochformat
- 5 Aufsteckreiter zur Kennzeichnung (50 mm)

Für optimalen Schutz vor Bakterien empfehlen wir Ihnen, Ihre Sterifold-Sichttaschen alle 2 Jahre auszuwechseln

ACHTUNG: Auch wenn Sie die Sterifold-Sichttafeln verwenden, dürfen Sie die Hygieneregeln (Waschen, Desinfizieren, usw...) nicht vergessen.



REDUKTION DER BAKTERIEN-ENTWICKLUNG

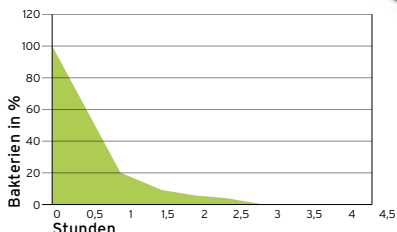

PRODUKT- VORTEILE

Die einzige Sichttafel, dank der die Bereitstellung und das Ordnen von Papierunterlagen an Orten, an denen die Gefahr von Bakterienentwicklung herrscht, möglich wird.

Stoppt Keime und Bakterien in weniger als 2 Std.

Bestens geeignet für Umgebungen und Bereiche, in denen Bakterien leicht übertragen werden (medizinischer und paramedizinischer Bereich, Pharmaindustrie, Restaurants, usw...).

DREHZAPFENSICHTTAFELN STERIFOLD STANDARD



Format	Farbe	Artikelnummer	Verpackungsausmaße	EAN-Code	Mindestbestellung
A4	■	114507	385 x 245 x 45 mm	3377991145077	10
US	■	111507	340 x 260 x 24 mm	3377991115073	

DREHZAPFENSICHTTAFELN STERIFOLD ROSTFREIER EDELSTAHL



Format	Farbe	Artikelnummer	Verpackungsausmaße	EAN-Code	Mindestbestellung
A4	■	114567	390 x 245 x 45 mm	3377991145674	10

EINZELTEILE DREHZAPFENSICHTTAFELN

FOLD'UP

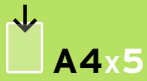

DIE SICHTTAFEL MIT GROSSER AUFNAHMEKAPAZITÄT

**Bestens geeignet
für umfangreiche
Dokumente, Broschüren,
Pläne und andere
Unterlagen....**

Die praktische Sichttafel Fold'up ermöglicht ein leichtes Einführen und Herausnehmen sämtlicher voluminöser Dokumente: Blöcke, geheftete Unterlagen, Pläne, Broschüren, Bedienungsanleitungen, etc.

TECHNISCHE DATEN:

GEWICHT: 0,680 Kg

INHALT:

- Paket mit 5 PVC-Sichttafeln mit Stahldrahtverstärkung
- Aus formstabilem PVC (Breite 5mm)
- Zur Ausstattung von Wandsystemen, Tischständern oder Drehtischständer Rotor

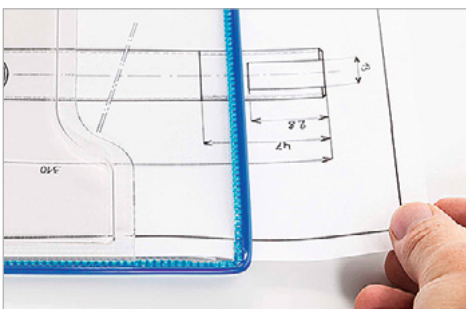

Breite 5mm



PRODUKT- VORTEILE

Die formstabile, 5 mm breite PVC Tasche schützt Ihre Unterlagen und gewährleistet einen bequemen Zugriff auf das Dokument.

Kann bis zu 50 Blätter aufnehmen.

DREHZAPFENSICHTTAFELN FOLD'UP x5

Format	Farbe	Artikelnummer	Verpackungsausmaße	EAN-Code	Mindestbestellung
A4	■	194201	385 x 246 x 50 mm	3377991942013	5

EINZELTEILE DREHZAPFENSICHTTAFELN

DRYPOCKET



DIE FEUCHTIGKEITSGESCHÜTZTE SICHTTAFEL VON TARIFOLD...

**Sie schützt Ihre
Unterlagen vor
Feuchtigkeit, Wasser-
und Ölspritzern!**

Diese Sichttafel eignet sich
bestens für den Einsatz in
Küchen, Malerwerkstätten
und allen anderen Orten,
an denen mit Flüssigkeiten
gearbeitet wird bzw. an denen
hohe Luftfeuchtigkeit herrscht.

Der Verschluss am unteren
Rand der Sichttafel
ermöglicht ein schnelleres
Herunterrieseln von
Flüssigkeiten.

TECHNISCHE DATEN:

GEWICHT: 0,430 Kg

INHALT:

- Paket mit 5 PVC-Sichttafeln
mit Stahldrahtverstärkung
- Die Sichttafel verfügt über einen
Druckverschluss (Flexico)
- Zur Ausstattung von
Wandsystemen, Tischständern
oder Drehtischständer Rotor

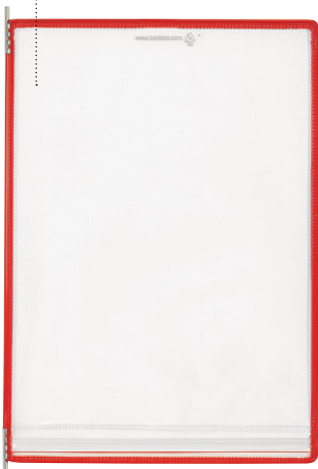

PRODUKT- VORTEILE

Sie schützt Ihre Unterlagen vor Feuchtigkeit,
Wasser- und Farbspritzern.

Die Drehzapfen aus rostfreiem Edelstahl
verhindern das Auftreten von Rostflecken.

Auch als einfache Sichttafel ohne Drehzapfen
oder mit Öse zum Aufhängen erhältlich

DREHZAPFENSICHTTAFELN DRYPOCKET A4 x5

Farbe	Artikel- nummer	Verpackungsausmaße	EAN-Code	Mindest- bestellung
	114063	370 x 245 x 35 mm	3377991140631	5

FOLDFIVE



5 MAL MEHR INFORMATIONEN IN DERSELBEN SICHTTAFEL...

In dieser Sichttafel mit großer
Aufnahmekapazität lassen sich
5 Mal mehr Informationen bei
gleichem Platzbedarf
eines standardmäßigen
Tischsichttafelensystems
aufbewahren. Jede Sichttafel
enthält 4 zusätzliche Hüllen für
insgesamt 10 Seitenansichten
pro Tafel.

TECHNISCHE DATEN:

GEWICHT: 640 gr

INHALT:

- 10 Drehzapfentafeln
Foldfive aus PVC
mit 4 zusätzlichen Hüllen
(d.h. 10 Seitenansichten)



PRODUKT- VORTEILE

5 Mal mehr
Informationen in
derselben Sichttafel.

Starker Stahldraht.

Gleicher Platzbedarf
wie bei einem
standardmäßigen
Tischsichttafelensystem.



Format	Farbe	Artikel- nummer	Verpackungsausmaße	EAN-Code	Mindest- bestellung
A4		194109	385 x 245 x 45 mm	3377991941092	5
US		191109	360 x 260 x 50 mm	3377991911095	10

EINZELTEILE VERSCHIEDENES

DIE KLEMM- AUFSTECKREITER

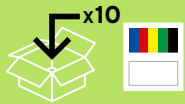

**FÜR DAS SCHNELLE AUFFINDEN
DER SICHTTAFELN UND DIE
INDIVIDUELLE KENNZEICHNUNG
DER DOKUMENTE.**

**Dank der Klemm-
Aufsteckreiter lassen
sich Informationen
besser ordnen.**

Die Aufsteckreiter passen
sich an alle tarifold-
Sichttafeln an.

Lieferung mit neutralen/
farbigen Papiereinlagen.

TECHNISCHE DATEN:

- GEWICHT:** 0,020 Kg
INHALT:
- Tüten mit 10 Klemm-
Aufsteckreitern aus Polypropylen
- Aufsteckreiter 50 mm
oder 25 mm



PRODUKT- VORTEILE

Die Aufsteckreiter
lassen sich beliebig
oft neu platzieren
und sind mobil.
Aufsteckreiter
aus recyclebarem
Polypropylen.
Die Aufsteckreiter
sind für alle tarifold-
Sichttafeln geeignet.



DIE SEITENANSCHLÄGE „PLUGGERS“



ABS

**FÜR EINE PERFEKTE
AUSRICHTUNG DER SICHTTAFELN.**

Diese Plastikkappen
werden in die seitlichen
Vorrichtungen des
Metall-Trägersystems
eingeschoben und
gewährleisten so die
perfekte Aufrichtung
der offenen Sichttafeln
sowie einen idealen
Lesewinkel.

TECHNISCHE DATEN:

- GEWICHT:** 0,020 Kg
INHALT:
- Tüte mit 4 Seitenanschlügen „Pluggers“
- Farbe schwarz oder grau



PRODUKT- VORTEILE

Optimaler Lesewinkel, da die Sichttafeln weit
geöffnet werden können.

Geeignet für sämtliche tarifold-Wandsysteme
aus Metall.

Optimale Ausrichtung der Sichttafeln.

KLEMM-AUFSTECKREITER

x10

Taille	Farbe	Artikel- nummer	Verpackungsausmaße	EAN-Code	Mindest- bestellung
50 mm		305100	77 x 49 x 45 mm	3377993051003	10
25 mm		302100	135 x 80 x 15 mm	3377993021006	

SEITENANSCHLÄGE „PLUGGERS“

x4

Farbe	Artikel- nummer	Verpackungsausmaße	EAN-Code	Mindest- bestellung
	200000	195 x 25 x 45 mm	3377992000002	4
	200007		3377992000071	

ANMERKUNGEN

A series of horizontal dotted lines for taking notes.

SCHULE, MEDIZIN, INDUSTRIE, SPORT, LABOR, BÜRO...

Alle sind derselben Ansicht: Sichtbare und zugängliche Informationen stehen für Effizienz und Qualität auf allen Unternehmensebenen.

Deshalb bietet tarifold jetzt die Reihe t-view an: eine breite Palette an polyvalenten und qualitativ hochwertigen Präsentationslösungen. Die Effizienz Ihrer Mitarbeiter steigern, ihre Motivation ankurbeln, die Zufriedenheit Ihrer Kunden optimieren und Ihr Unternehmensimage stärken sind Ziele, die dank t-view erreicht werden.

Die Sichthüllen t-view sind mit unterschiedlichen Befestigungssystemen kombinierbar sowie in allen Größen und zahlreichen Farben verfügbar. Mit t-view finden Sie garantiert die Sichthülle, die Sie benötigen!

LEGENDE DER PIKTOGRAMME PRODUKTINFORMATIONEN

EINFÜHREN DER DOKUMENTE UND AUSRICHTUNG DER SICHTTAFELN



Hochformat
Einführen von oben



Hochformat
Einführen von unten

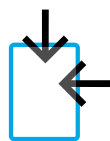

Hochformat
Einführen von oben
und von der Seite

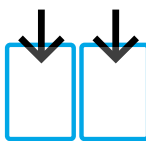

Doppel-Sichthülle
Hochformat
Einführen von oben

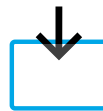

Querformat
Einführen von oben



Querformat
Einführen von oben
und von der Seite

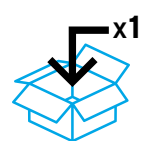

VERKAUFSEINHEIT

Anzahl der Produkte oder Produktposten, die in einem Paket bei der Lieferung enthalten sind.

INFORMATIONEN WEITERLEITEN? ANWEISUNGEN VERBREITEN? ANLEITUNGEN AUFHÄNGEN?



s. 58-62 MAGNETO

Selbstklebende Rückseite
Magnetische Rückseite
'safety' - Solo



s. 72 ABLAGETAFEL



s. 78-79 INFORMATIONSTAFELN



s. 63 DRYPOCKET



s. 73 BROSCHÜRENTASCHE



s. 80-82 STERIFOLD Folie - Tafeln - Taschen



s. 64-69 KANG

Easy clic - Easy load permanent
Easy load magnetisch
Easy load magnetisch Color
Easy write



s. 74-75 NOTIZBLATTHALTER



s. 83-85 SICHTTAFELN

Magnetische - Einzelsichttafeln -
Doppelmappen



s. 70-71 HÄNGESICHTTAFEL



s. 76-77 SICHTTAFEL Eingerahmte - Magnetische



s. 86 SICHTTAFEL MIT HAKEN

MAGNETO

INFORMATIONSRAHMEN, SELBSTHAFTENDE ODER MAGNETISCHE RÜCKSEITE

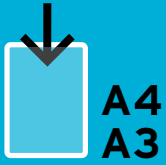

Ein Rahmen für eine originelle Präsentation Ihrer Dokumente. Der Informationsrahmen Magneto zieht dank seines originellen Designs alle Blicke an.

Das Magnetband und die breite Öffnung ermöglichen ein einfaches Einführen und schnelles Herausnehmen des Dokuments.

Magnetverschluss: für eine perfekte Präsentation der Dokumente.

Abgerundete Rahmenecken für bessere Sichtbarkeit.

Lässt sich sowohl im Quer- als auch im Hochformat nutzen.

TECHNISCHE DATEN:

SELBSTHAFTEND:

GEWICHT: 140 gr

INHALT:

- 2 Informationsrahmen
- selbsthaftende wiederverwendbare Rückseite

MAGNETISCH:

GEWICHT: 280 gr

INHALT:

- 2 Informationsrahmen
- Magnetische Rückseite



Dank der „Easy Grip“-Oberfläche lässt sich die Sichthülle leicht öffnen und das Dokument schnell einführen und herausnehmen.



Einführen des Dokuments von oben: Für einen perfekten Halt der Dokumente.

Genarbte, reflexfreie Oberfläche für bessere Lesequalität.



Das einzigartige Exklusivdesign mit Pünktchenumrandung bringt das Dokument zur Geltung.

Individuelle Gestaltung möglich. Setzen Sie sich mit uns in Kontakt.

**PRODUKT-
VORTEILE**



A4x2 SELBSTHAFTENDE RÜCKSEITE

Farbe	Artikelnummer	Verpackungsausmaße	EAN-Code	Mindestbestellung	
■	194950	365 x 250 x 4 mm	3377991949500	↑	
■	194951		3377991949517		
■	194953		3377991949531		
■	194954		3377991949548		1
■	194955		3377991949555		
■	194956		3377991949562		
■	194957		3377991949579		

A4x2 MAGNETISCHE RÜCKSEITE

Farbe	Artikelnummer	Verpackungsausmaße	EAN-Code	Mindestbestellung	
■	194900	365 x 250 x 4 mm	3377991949005	↑	
■	194901		3377991949012		
■	194903		3377991949036		
■	194904		3377991949043		1
■	194905		3377991949050		
■	194906		3377991949067		
■	194907		3377991949074		

A3x2 SELBSTHAFTENDE RÜCKSEITE

Farbe	Artikelnummer	Verpackungsausmaße	EAN-Code	Mindestbestellung
■	193950	520 x 350 x 5 mm	3377991939501	1
■	193957		3377991939570	

A3x1 MAGNETISCHE RÜCKSEITE

Farbe	Artikelnummer	Verpackungsausmaße	EAN-Code	Mindestbestellung
■	193900	520 x 350 x 5 mm	3377991939006	1
■	193907		3377991939075	



UMWELTWERTE* - MAGNETO A4

SELBSTHAFTENDE RÜCKSEITE 194957

MATERIAL

VERPACKUNG
13,4%

7,2% Karton
6,2% PELD-Tüte

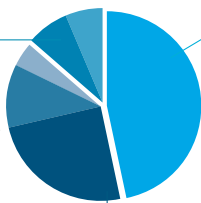

KUNSTSTOFF
46,7% PVC

ANDERE
39,8% 27,4% Papier (Klebebandabdeckung)

11% Papier (Werbedruckbeilage)
4,1% Magnet

RECYCLING POTENZIAL (RICHTWERT)

ZU EINEM RECYCLINGZENTRUM SPERRMÜLL

10,1% aus Kunststoffen

ZU EINER RECYCLINGSPEZIFISCHEN BEHANDLUNG

50,4% aus Kunststoffen

MAGNETISCHE RÜCKSEITE 194907

MATERIAL

VERPACKUNG
7,5%

4,4% Karton
3,1% PELD-Folie

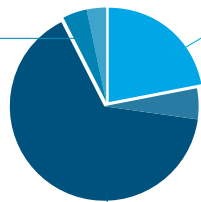

KUNSTSTOFF
22,2% PVC

ANDERE
70,3% 5,2% Papier (Werbedruckbeilage)
65,1% Magnet

RECYCLING POTENZIAL (RICHTWERT)

ZU EINEM RECYCLINGZENTRUM SPERRMÜLL

4,6% aus Kunststoffen

ZU EINER RECYCLINGSPEZIFISCHEN BEHANDLUNG

23,2% aus Kunststoffen

MAGNETO A6

INFORMATIONSRAHMEN, SELBSTHAFTENDE ODER MAGNETISCHE RÜCKSEITE



A6
Fotoformat

3
PVC
300 µ



IDEAL, UM IHRE INFORMATIONEN ORIGINELL ZU RAHMEN ODER HERVORZUHEBEN.

Der Magnetverschluss hält die Informationen in allen Lagen fest.

Der Rahmen hat runde Ecken, die ihn damit originell machen.

Sowohl im Hoch- als auch im Querformat zu nutzen.

TECHNISCHE DATEN:

SELBSTHAFTEND:

GEWICHT: 34 g

INHALT:

- 2 selbsthaftende Informationsrahmen
- Rückseite selbsthaftend, daher wieder verwendbar

MAGNETISCH :

GEWICHT: 78 g

INHALT:

- 2 magnetische Informationsrahmen
- Vollmagnetische Rückseite



SELBSTHAFTENDE RÜCKSEITE A6x2

Farbe	Artikelnummer	Verpackungsausmaße	EAN-Code	Mindestbestellung
☐	194930	212 x 142 x 1,1 mm	3377991949302	1
■	194937		3377991949371	

MAGNETISCHE RÜCKSEITE A6x2

Farbe	Artikelnummer	Verpackungsausmaße	EAN-Code	Mindestbestellung
☐	194980	212 x 142 x 1,1 mm	3377991949807	1
■	194987		3377991949876	

MAGNETO „SAFETY“

RAHMENSICHTTAFEL, SELBSTKLEBENDE ODER MAGNETISCHE RÜCKSEITE

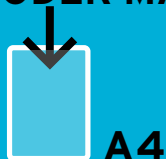

Made in Denmark



HEBEN SIE IHRE INFORMATIONEN HERVOR...

Die Rahmen-Sichttafel Magneto Safety ermöglicht eine optimale Präsentation der Sicherheitsanweisungen in Ihrer Firma.

Das Magnetband und die breite Öffnung ermöglichen ein einfaches Einführen und schnelles Herausnehmen des Dokuments.

Einführen des Dokuments von oben und für einen perfekten Halt.

Magnetverschluss: für eine perfekte Präsentation der Sichtmappe.

Abgerundete Rahmenecken für bessere Sichtbarkeit.

Lässt sich sowohl im Quer- und Hoch-Format benutzen.

TECHNISCHE DATEN:

SELBSTHAFTEND:

GEWICHT: 140 gr

INHALT:

- 2 Informationsrahmen
- Selbstklebende wiederverwendbare Rückseite

MAGNETISCH:

GEWICHT: 280 gr

INHALT:

- 2 Informationsrahmen
- Magnetische Rückseite



R/W = Verbot
G/S = Gefahr
G/W = Sicherheit, Evakuierung



PRODUKT-VORTEILE

Dank der „Easy Grip“-Oberfläche lässt sich die Informationsrahmen leicht öffnen und das Dokument schnell einführen und herausnehmen.

Genarbte, reflexfreie Oberfläche für bessere Lesequalität.

Ein einzigartiges „Safety“-Design speziell für die Präsentation folgender Informationen: Verbotshinweise, Evakuationspläne, Sicherheitsvorschriften, Warnhinweise, etc.

A4x2 SELBSTKLEBENDE RÜCKSEITE

Farbe	Artikelnummer	Verpackungsausmaße	EAN-Code	Mindestbestellung
	194973	365 x 250 x 4 mm	3377991949739	1
	194974		3377991949746	
	194975		3377991949753	

A4x2 MAGNETISCHE RÜCKSEITE

Farbe	Artikelnummer	Verpackungsausmaße	EAN-Code	Mindestbestellung
	194923	365 x 250 x 4 mm	3377991949234	1
	194924		3377991949241	
	194925		3377991949258	

MAGNETO SOLO

EINFACHE MAGNETISCHE INFORMATIONSRAHMEN

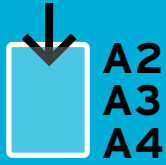

EIN RAHMEN FÜR EINE OPTIMALE PRÄSENTATION IHRER DOKUMENTE.

Der einfache Informationsrahmen Magneto Solo macht Ihre Dokumente dank ihres originellen Designs sichtbar.

Magnetische Rückseite für das Anbringen auf allen Metalloberflächen.

Reflexfreie Oberfläche für bessere Lesequalität.

Abgerundete Rahmenecken für mehr Originalität.

Lässt sich sowohl in Quer- und Hoch-Format benutzen.

TECHNISCHE DATEN: (A4 FORMAT)

GEWICHT: 196 gr

INHALT:

- 2 magnetische Informationsrahmen



STANDARD



SAFETY



Farbe	Artikelnummer	Verpackungsausmaße	EAN-Code	Mindestbestellung
■	195030	365 x 250 x 5 mm	3377991950308	1
■	195031		3377991950315	
■	195033		3377991950339	
■	195034		3377991950346	
■	195035		3377991950353	
■	195036		3377991950360	
■	195037		3377991950377	
■	195043		3377991950438	
■	195044		3377991950445	
■	195045		3377991950452	



Farbe	Artikelnummer	Verpackungsausmaße	EAN-Code	Mindestbestellung
■	195060	580 x 350 x 10 mm	3377991950605	1
■	195067		3377991950674	
■	195073		3377991950735	
■	195074		3377991950742	
■	195075		3377991950759	



Farbe	Artikelnummer	Verpackungsausmaße	EAN-Code	Mindestbestellung
■	195087	728 x 538 x 10 mm	3377991950872	1

PRODUKT-VORTEILE

Auch in den Formaten A3 und A2 verfügbar für die Präsentation von großformatigen Dokumenten.

Genarbte, reflexfreie Oberfläche für bessere Lesequalität.

Zeitgewinn durch schnelles Einrahmen des Dokuments.





MIT AUFHÄNGEÖSE



STANDARD



MAGNETISCH

A4x5 MAGNETISCH

Farbe	Artikelnummer	Verpackungsausmaße	EAN-Code	Mindestbestellung
■	134663	370 x 245 x 35 mm	3377991540639	1

A4x5 STANDARD

Farbe	Artikelnummer	Verpackungsausmaße	EAN-Code	Mindestbestellung
■	134603	370 x 245 x 35 mm	3377991346033	1

A4x5 MIT AUFHÄNGER

Farbe	Artikelnummer	Verpackungsausmaße	EAN-Code	Mindestbestellung
■	154063	370 x 245 x 35 mm	3377991540639	1

A3x5 MIT AUFHÄNGER

Farbe	Artikelnummer	Verpackungsausmaße	EAN-Code	Mindestbestellung
■	153063	510 x 340 x 40 mm	3377991530630	1

DRYPOCKET

FEUCHTIGKEITSGESCHÜTZTE SICHTTAFEL



A3
A4



110 µ

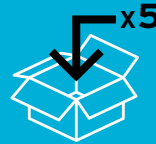

DIE FEUCHTIGKEITSGESCHÜTZTE SICHTMAPPE VON TARIFOLD

Sie schützt Ihre Unterlagen vor Feuchtigkeit, Wasser- und Ölsplatzern!

Eignen sich bestens für den Einsatz in Küchen, Malerwerkstätten und allen anderen Orten, an denen mit Flüssigkeiten gearbeitet wird bzw. an denen hohe Luftfeuchtigkeit herrscht.

Der Druckverschluss am unteren Rand der Mappe ermöglicht ein schnelleres Herunterrieseln von Flüssigkeiten.

TECHNISCHE DATEN:

GEWICHT: 0,560 Kg

INHALT:

- Paket mit 5 PVC-Sichttafeln mit Stahldrahtverstärkung
- Mit Druckverschluss (Flexico)
- Plastikaufhänger

PRODUKT-VORTEILE



Auch im A3-Format lieferbar.

Bestens geeignet für Werkstätten, Küchen, Waschbetriebe, Labore, Qualitätsüberwachung, etc.

Sie schützt Ihre Unterlagen vor Feuchtigkeit, Wasser- und Farbsplätzern.



UMWELTWERTE* - DRYPOCKET MIT AUFHÄNGER A4 154063

MATERIAL

VERPACKUNG 26,2% Karton

ANDERE 0,5% Papier

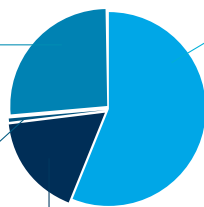

KUNSTSTOFF 56,3% PVC

METALL 17,1% Stahl

RECYCLING POTENZIAL (RICHTWERT)

ZU EINEM RECYCLINGZENTRUM SPERRMÜLL

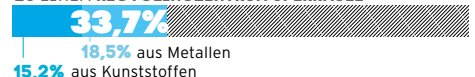

ZU EINER RECYCLINGSPEZIFISCHEN BEHANDLUNG



KANG EASY CLIC

SELBSTHAFTENDE SICHTHÜLLE MIT MAGNETVERSCHLUSS



A4 A5
A3 US



x5 (A4-A5-US)
x2 (A3)



Made in France



SCHLUSS MIT KOMPLIZIERTEN UND UNSCHÖNEN AUSHÄNGEN!

Kang Easy Clic ist eine raffinierte und überaus praktische Sichthülle.

Sie lässt sich auf jeder glatten Oberfläche aufkleben und wieder rückstandsfrei entfernen.

Der magnetische Eckverschluss hält die Informationen perfekt in der Hülle.

TECHNISCHE DATEN:

GEWICHT: 300 gr

INHALT:

- Sichthülle aus reflexfreiem PVC, 200 µ, Verwendung im Hoch- und Querformat
- Aufnahmekapazität max. 10 Blatt A4 (80 g Papier)



PRODUKT-VORTEILE

Der magnetische Eckverschluss garantiert ein praktisches Verschließen und einen perfekten Halt des Dokuments.

Bestens geeignet für Dokumente, die häufig ausgewechselt werden (Speisekarten, Pläne, Zeitpläne, usw.)

Verleiht der internen und externen Kommunikation Dynamik. Kein Klebeband, keine Reißzwecken und Heftzwecken und somit keine Löcher: Die Oberflächen bleiben verschont.

Verbessert das Image Ihrer Firma: die Dokumente sind gut präsentiert.



A4x5

Farbe	Artikelnummer	Verpackungsausmaße	EAN-Code	Mindestbestellung
Red	194770	440 x 255 x 8 mm	3377991947704	1
France	194779	440 x 255 x 8 mm	3377991947797	1



A5x5

Farbe	Artikelnummer	Verpackungsausmaße	EAN-Code	Mindestbestellung
Red	195770	273 x 170 x 2 mm	3377991957703	1



A3x2

Farbe	Artikelnummer	Verpackungsausmaße	EAN-Code	Mindestbestellung
Red	194470	475 x 332 x 2 mm	3377991944703	1



USx5

Farbe	Artikelnummer	Verpackungsausmaße	EAN-Code	Mindestbestellung
Red	194750	330 x 240 x 5 mm	3377991947506	1



UMWELTWERTE* - KANG EASY CLIC A4 194770

MATERIAL

VERPACKUNG

14,8%
4,6% PELD
10,2% Karton

ANDERE
4,6% Papier

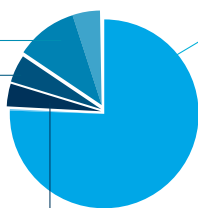

KUNSTSTOFF

73%
72,9% PVC
< 0,1% Polypropylen

3,8% CES
9,4% Andere

RECYCLING POTENZIAL (RICHTWERT)

ZU EINEM RECYCLINGZENTRUM SPERRMÜLL

16,2% aus Kunststoffen

ZU EINER RECYCLINGSPEZIFISCHEN BEHANDLUNG

81,2%
81,2% aus Kunststoffen

KANG EASY LOAD PERMANENT

SELBSTKLEBENDE SICHTHÜLLE MIT ECKVERSCHLUSS

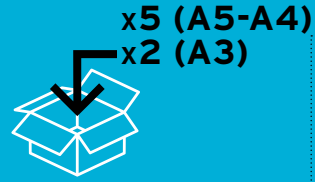
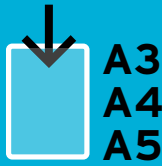

KOMMUNIZIEREN WIRD JETZT EIN KINDERSPIEL...

... dank dieser Sichthülle, die auf allen glatten Oberflächen und sogar auf Vitrinen klebt!

Diese Sichthülle ist mit einem praktischen „Easy Load“-Eckverschluss ausgestattet, dank dessen lassen sich die Dokumente schnell einführen und wieder herausnehmen.

Sparen Sie dank dieser Sichthülle Zeit: einfaches Einführen der Dokumente dank einer doppelten Öffnung.

Transparenter Klebstoff für beidseitige Verwendung.

TECHNISCHE DATEN:

GEWICHT:
160 gr (A4)
80 gr (A5)
170 gr (A3)

INHALT:
- Sichthülle aus Hart-PVC mit vollflächig klebender Rückseite
- Farbe: transparent
- Kann bis zu 10 Seiten (Papier 80 g) aufnehmen



PRODUKT-VORTEILE

Lässt sich im Handumdrehen ohne Schrauben und ohne Nägel anbringen.
Vertikale und horizontale Befestigung.
Permanentklebend.

3 Formate für die Präsentation von Dokumenten jeder Art auf allen Oberflächen.



Farbe	Artikelnummer	Verpackungsausmaße	EAN-Code	Mindestbestellung
	194680	350 x 245 x 3 mm	3377991946806	1



Farbe	Artikelnummer	Verpackungsausmaße	EAN-Code	Mindestbestellung
	194681	273 x 170 x 2 mm	3377991946813	1



Farbe	Artikelnummer	Verpackungsausmaße	EAN-Code	Mindestbestellung
	194682	475 x 332 x 2 mm	3377991946820	1

KANG EASY LOAD MAGNETISCH

MAGNETISCHE SICHTHÜLLE MIT ECKVERSCHLUSS

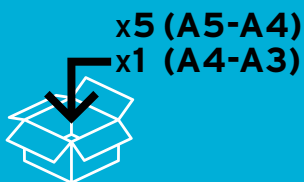
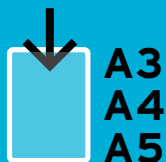

Made in Denmark

EINE VOLLMAGNETISCHE RÜCKSEITE, ...

... um sogar den höchsten Präsentationsansprüchen gerecht zu werden.

Perfekter Halt der Mappe im Quer- und Hoch-Format.
Geeignet für den Einsatz auf Maschinen, Türen, Magnettafeln, Kühlschränken, usw...

Der praktische „Easy load“-Eckverschluss ermöglicht ein schnelles Einführen und Herausnehmen der Dokumente.

TECHNISCHE DATEN:

GEWICHT:

504 gr (A4)
300 gr (A5)
274 gr (A3)

INHALT:

- Sichthülle aus Hart-PVC
mit magnetischer Rückseite
- Farbe: transparent
- Kann bis zu 10 Seiten (Papier 80 g) aufnehmen



PRODUKT-VORTEILE

3 Formate für die Präsentation von Dokumenten jeder Art auf allen magnetischen Oberflächen.

Vertikale und horizontale Befestigung.

Lässt sich im Handumdrehen ohne Schrauben und ohne Nägel anbringen.

Lässt sich spurlos entfernen.



UMWELTWERTE* - KANG EASY LOAD MAGNETISCH A4 194690

MATERIAL

VERPACKUNG 6,6%

4,9% Karton
1,7% PELD

ANDERE 82,8%

79,9% Magnet
2,9% Papier

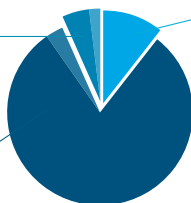

KUNSTSTOFF 10,6% PVC

RECYCLING POTENZIAL (RICHTWERT)

ZU EINEM RECYCLINGZENTRUM SPERRMÜLL

2,2% aus Kunststoffen

ZU EINER RECYCLINGSPEZIFISCHEN BEHANDLUNG

11,1% aus Kunststoffen

KANG EASY LOAD MAGNETISCH



A4x5 MAGNETISCH

Farbe	Artikelnummer	VerpackungsausmaÙe	EAN-Code	Mindestbestellung
	194690	350 x 245 x 3 mm	3377991946905	1

A4x1 MAGNETISCH

Farbe	Artikelnummer	VerpackungsausmaÙe	EAN-Code	Mindestbestellung
	194695	350 x 245 x 2 mm	3377991946950	1

A5x5 MAGNETISCH

Farbe	Artikelnummer	VerpackungsausmaÙe	EAN-Code	Mindestbestellung
	194691	273 x 170 x 2 mm	3377991946912	1

A3x1 MAGNETISCH

Farbe	Artikelnummer	VerpackungsausmaÙe	EAN-Code	Mindestbestellung
	194692	470 x 332 x 2 mm	3377991946929	1



KANG EASY LOAD MAGNETIC COLOR

MAGNETISCHE SICHTMAPPE MIT ECKERVERSCHLUSS - FARBIGES DESIGN



A4
A5



Made in Denmark

EINE VOLLFLÄCHIG MAGNETISCHE RÜCKSEITE, ...

... um sogar den höchsten Präsentationsansprüchen gerecht zu werden.

Perfekter Halt der Mappe im Quer- und Hoch-Format.

Geeignet für den Einsatz auf Maschinen, Türen, Magnettafeln, Kühlschränken, usw...

Der praktische „Easy load“-Eckverschluss ermöglicht ein schnelles Einführen und Herausnehmen der Dokumente.

TECHNISCHE DATEN:

GEWICHT:
504 gr (A4)

INHALT:
- Hart PVC Sichthülle mit vollflächig magnetischer Rückseite
- Farbige Innenrückseite
- Nimmt bis zu 10 Blatt Papier A4 auf



**PRODUKT-
VORTEILE**

Kang Easy Load Magnetic Color: eine magnetische Sichthülle in farbigem Design. Das Dokument lässt sich im Handumdrehen einrahmen.



A4x5 MAGNETIC COLOR

Farbe	Artikelnummer	Verpackungsausmaße	EAN-Code	Mindestbestellung
	194729	350 x 245 x 3 mm	3377991947292	1
	194721		3377991947216	
	194723		3377991947230	
	194725		3377991947254	

KANG EASY WRITE

NOTIZBLATTHALTER MIT SELBSTKLEBENDER (wiederverwendbare) RÜCKSEITE ODER MAGNETISCHE RÜCKSEITE

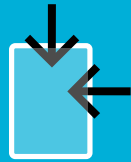
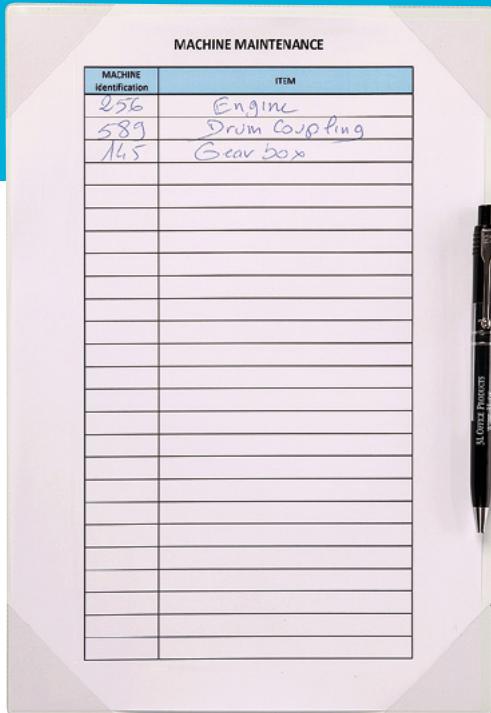

A4



SPAREN SIE ZEIT...

... indem Sie Notizen direkt auf Ihrem Dokument machen!

Einfacher und direkter Zugriff auf das Dokument, ohne es herausnehmen zu müssen. Kang Easy Write ist bestens geeignet für Hygienekontrollblätter und Dokumente, die häufig mit handschriftlichen Anmerkungen versehen werden.

Die Sichthülle verfügt über einen Schreibstifthalter (Stift nicht enthalten).

TECHNISCHE DATEN:

GEWICHT: 62 gr (selbstklebend)
190 g (magnetisch)

INHALT:

- Sichthülle aus Hart-PVC, 100 µ
- Lieferung ohne Schreibstift
- Selbsthaftend oder magnetisch



PRODUKT-VORTEILE

Die vier Einsteckecken garantieren einen perfekten Halt des Dokuments.

Vertikale und horizontale Befestigung.

Dank des Kugelschreiberhalters steht jederzeit ein Stift zur Verfügung.

SELBSTKLEBEND A4x2

Farbe	Artikelnummer	Verpackungsausmaße	EAN-Code	Mindestbestellung
	194700	355 x 243 x 1 mm	3377991947001	1

MAGNETISCH A4x2

Farbe	Artikelnummer	Verpackungsausmaße	EAN-Code	Mindestbestellung
	194705	355 x 243 x 2 mm	3377991947056	1

HÄNGESICHTTAFEL

RAHMEN-SICHTTAFEL ZUM AUFHÄNGEN

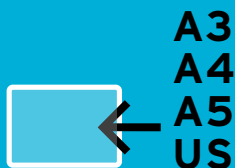
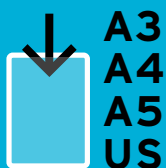

EINFACH UND EFFIZIENT...

...Eine praktische Lösung zum Aushängen sämtlicher Dokumente.

Der exklusive Stahlrahmen macht diese Sichttafel praktisch unzerbrechlich.

Die Tafel lässt sich doppelseitig verwenden und verfügt über eine hochbelastbare, verchromte Metallöse, dank derer sie vertikal und horizontal aufgehängt werden kann.

TECHNISCHE DATEN:

GEWICHT: 350 gr (A4)

INHALT:

- Sichttafel aus flexiblem PVC, reflexfrei, 110 µ
- Befestigung mittels Metallöse
- Für Dokumente im A4-Format. Ebenfalls lieferbar in den Formaten A3, A5 und US.

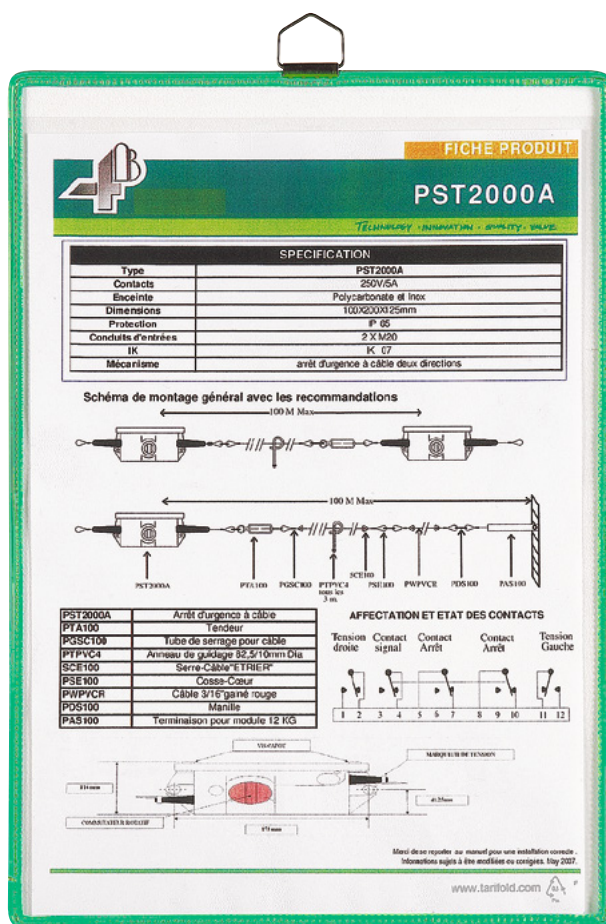

PRODUKT-VORTEILE



8 lieferbare Farben für Informationsvermittlung nach Themenbereichen.

Reflexfreies PVC mit UV-Schutz.



Bestens geeignet für Aushänge in der Firma, an Informationsständen, öffentlichen Orten, in Fluren und Empfangshallen.



UMWELTWERTE* - HÄNGESICHTTAFEL A4 154509

MATERIAL

VERPACKUNG 33,4% Karton

ANDERE 0,6% Papier (Werbedruckbeilage)

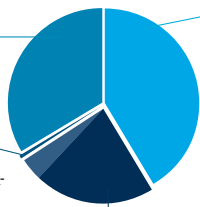

KUNSTSTOFF 41,4% PVC

METALL 24,5% 20,7% Stahlgalvanisier
3,8% Stahl mit Nickellegierung-verchromt

RECYCLING POTENZIAL (RICHTWERT)









ZU EINEM RECYCLINGZENTRUM SPERRMÜLL

41,9%
29,5% aus Metallen
12,4% aus Kunststoffen









ZU EINER RECYCLINGSPEZIFISCHEN BEHANDLUNG

99%
62,2% aus Kunststoffen
36,8% aus Metallen









 **A4x5**

Farbe	Artikelnummer	Verpackungsausmaße	EAN-Code	Mindestbestellung
	154509	↑ 370 x 245 x 35 mm ↓	3377991545092	↑
	154501		3377991545016	
	154502		3377991545023	
	154503		3377991545030	
	154504		3377991545047	1
	154505		3377991545054	
	154507		3377991545078	
	154508		3377991545085	
	154500		3377991545009	↓









 **A4x5**

Farbe	Artikelnummer	Verpackungsausmaße	EAN-Code	Mindestbestellung
	157509	↑ 370 x 245 x 35 mm ↓	3377991575099	↑
	157501		3377991575013	
	157502		3377991575020	
	157503		3377991575037	
	157504		3377991575044	1
	157505		3377991575051	
	157507		3377991575075	
	157508		3377991575082	
	157500		3377991575006	↓









 **A5x5**

Farbe	Artikelnummer	Verpackungsausmaße	EAN-Code	Mindestbestellung
	155509	↑ 280 x 175 x 45 mm ↓	3377991555091	↑
	155501		3377991555015	
	155502		3377991555022	
	155503		3377991555039	
	155504		3377991555046	1
	155505		3377991555053	
	155507		3377991555077	
	155508		3377991555084	
	155500		3377991555008	↓









 **A5x5**

Farbe	Artikelnummer	Verpackungsausmaße	EAN-Code	Mindestbestellung
	159509	↑ 280 x 175 x 45 mm ↓	3377991595097	↑
	159501		3377991595011	
	159502		3377991595028	
	159503		3377991595035	
	159504		3377991595042	1
	159505		3377991595059	
	159507		3377991595073	
	159508		3377991595080	
	159500		3377991595004	↓









 **A3x5**

Farbe	Artikelnummer	Verpackungsausmaße	EAN-Code	Mindestbestellung
	153509	↑ 510 x 340 x 40 mm ↓	3377991535093	↑
	153501		3377991535017	
	153502		3377991535024	
	153503		3377991535031	
	153504		3377991535048	1
	153505		3377991535055	
	153507		3377991535079	
	153508		3377991535086	
	153500		3377991535000	↓









 **A3x5**

Farbe	Artikelnummer	Verpackungsausmaße	EAN-Code	Mindestbestellung
	158509	↑ 510 x 340 x 40 mm ↓	3377991585098	↑
	158501		3377991585012	
	158502		3377991585029	
	158503		3377991585036	
	158504		3377991585043	1
	158505		3377991585050	
	158507		3377991585074	
	158508		3377991585081	
	158500		3377991585005	↓

 **USx5**

Farbe	Artikelnummer	Verpackungsausmaße	EAN-Code	Mindestbestellung
	151509	↑ 355 x 260 x 45 mm ↓	3377991515095	↑
	151501		3377991515019	
	151502		3377991515026	
	151503		3377991515033	
	151504		3377991515040	1
	151505		3377991515057	
	151507		3377991515071	
	151508		3377991515088	
	151500		3377991515002	↓

 **USx5**

Farbe	Artikelnummer	Verpackungsausmaße	EAN-Code	Mindestbestellung
	151559	↑ 355 x 260 x 45 mm ↓	3377991515590	↑
	151551		3377991515514	
	151552		3377991515521	
	151553		3377991515538	
	151554		3377991515545	1
	151555		3377991515552	
	151557		3377991515576	
	151558		3377991515583	
	151550		3377991515507	↓

ABLAGETAFEL

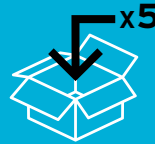
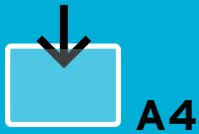

JETZT GEHT NICHTS MEHR VERLOREN...

In dieser Tasche mit großem Fassungsvermögen finden Sie alles wieder.

Fächermappe, die sich auf maximal 80 mm auseinanderfalten lässt.

Ideal zum schnellen Aufräumen von umfangreichen Unterlagen und Kleinartikeln.

Der doppelte Rahmen mit stabilem Stahldraht sorgt für lange Haltbarkeit.

TECHNISCHE DATEN:

GEWICHT: 490 gr

INHALT:

- Sichttafel aus PVC, reflexfrei, 110 µ
- Aufnahmekapazität: 210 A4-Blätter
- 2 verchromte, strapazierfähige Metallhaken



PRODUKT-VORTEILE

Zeitgewinn: Kein Wühlen mehr in Schubladen oder Schränken, in der Ablagetafel finden Sie alles wieder, und zwar sofort.

Lieferbare Farben: blau, grün, rot, gelb, schwarz, grau, bordeauxrot.

Perfekt geeignet für Broschüren, Akten kleinen Umfangs, Post, kleine Gegenstände, etc.

305x225 (A4)x5

Farbe	Artikelnummer	Verpackungsausmaße	EAN-Code	Mindestbestellung
	340009	385 x 275 x 50 mm	3377993400092	1
	340001		3377993400016	
	340002		3377993400023	
	340003		3377993400030	
	340004		3377993400047	
	340005		3377993400054	
	340007		3377993400078	
	340008		3377993400085	
	340000	3377993400009		



UMWELTWERTE* - ABLAGETAFEL 305x225 mm 340009

MATERIAL

VERPACKUNG 28,3% Karton

ANDERE 0,4% Papier

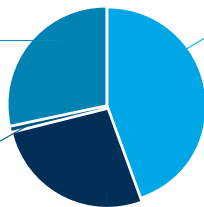

KUNSTSTOFF 44,7% PVC

METALL 26,6% Stahl

RECYCLING POTENZIAL (RICHTWERT)

ZU EINEM RECYCLINGZENTRUM SPERRMÜLL

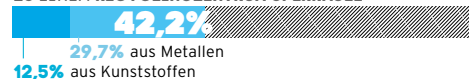

ZU EINER RECYCLINGSPEZIFISCHEN BEHANDLUNG

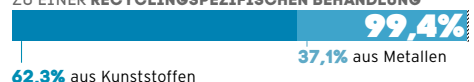

BROSCHÜRENTASCHE

VERTIKAL ODER HORIZONTAL

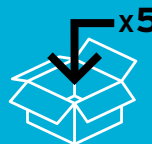
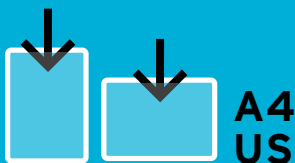

EIN PRODUKT ZUM PRÄSENTIEREN UMFANGREICHER DOKUMENTE.

Stellen Sie Ihre umfangreichen Dokumente wie Broschüren, Flugblätter usw. für alle zur Verfügung!

Mappe mit stabilem, 2 cm breitem Verteilungsfach. Schnelles Aufhängen dank einer oder zwei Metallösen.

TECHNISCHE DATEN:

GEWICHT: 774 gr

INHALT:

- Tasche aus PVC, mit stabilem Verteilungsfach
- Verchromte, strapazierfähige Metallöse



Farbe	Artikelnummer	Verpackungsausmaße	EAN-Code	Mindestbestellung
■	354001	355 x 245 x 130 mm	3377993540019	1

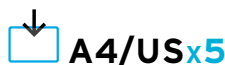

Farbe	Artikelnummer	Verpackungsausmaße	EAN-Code	Mindestbestellung
■	354101	355 x 245 x 130 mm	3377993541016	1



Farbe	Artikelnummer	Verpackungsausmaße	EAN-Code	Mindestbestellung
■	351001	350 x 245 x 135 mm	3377993510012	1

PRODUKT-VORTEILE



Dank der rückseitig angebrachten zusätzlichen Tasche kann das Dokument, das nachgefüllt werden muss, sichtbar gemacht werden.

Aufnahmekapazität: 180 A4-Blätter.

Vertikale Befestigung mit einem Aufhänger oder horizontale Befestigung mit 2 Aufhängern



UMWELTWERTE* - VERTIKALER BROSCHÜRENTASCHE A4 354001

MATERIAL

VERPACKUNG 27,8% Karton

ANDERE 0,3% Papier

KUNSTSTOFF 62,5% PVC

METALL 9,4% Stahl

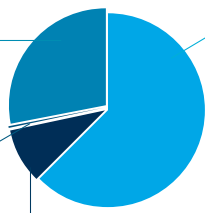

RECYCLING POTENZIAL (RICHTWERT)

ZU EINEM RECYCLINGZENTRUM SPERRMÜLL

27,8%
10,5% aus Metallen
17,3% aus Kunststoffen

ZU EINER RECYCLINGSPEZIFISCHEN BEHANDLUNG

99,6%
86,6% aus Kunststoffen
13,1% aus Metallen

NOTIZBLATTHALTER

LIEFERBAR MIT MAGNETISCHER RÜCKSEITE ODER ZUM AUFHÄNGEN MIT ODER OHNE KUGELSCHREIBER



A4
US



BESTENS GEEIGNET FÜR SCHNELLE NOTIZEN...

Sichttafel mit steifem Boden und beidseitigen, vertikalen Laschen aus Weich-PVC, die das Herausfallen des Blattes verhindern.

Der Notizblatthalter ermöglicht das Ablesen von Informationen und das Notieren von Anmerkungen unter optimalen Bedingungen.

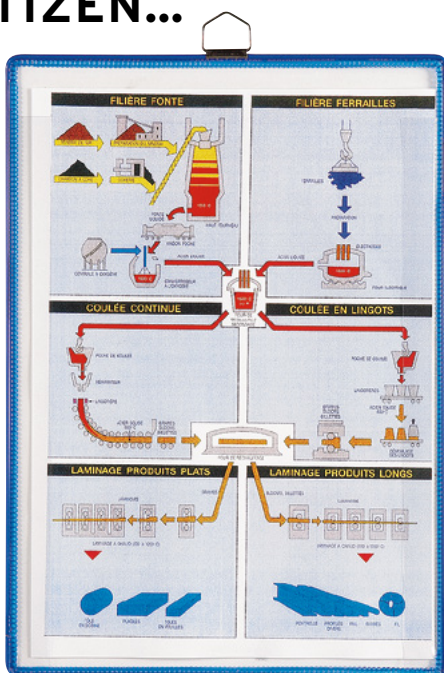

TECHNISCHE DATEN:

GEWICHT: 580 gr

INHALT:

- Sichttafel aus hartem PVC
- Vertikale Befestigung, lieferbar mit oder ohne Kugelschreiber
- Strapazierfähige Metallöse bzw. starke magnetische Rückseite



A4x5 MIT AUFHÄNGER

Farbe	Artikelnummer	Verpackungsausmaße	EAN-Code	Mindestbestellung
■	184501	385 x 240 x 45 mm	3377991845017	1



A4x5 MIT AUFHÄNGER UND KUGELSCHREIBER

Farbe	Artikelnummer	Verpackungsausmaße	EAN-Code	Mindestbestellung
■	184525	385 x 240 x 45 mm	3377991845253	1



USx5 MIT AUFHÄNGER

Farbe	Artikelnummer	Verpackungsausmaße	EAN-Code	Mindestbestellung
■	181501	355 x 260 x 45 mm	3377991815010	1



USx5 MIT AUFHÄNGER UND KUGELSCHREIBER

Farbe	Artikelnummer	Verpackungsausmaße	EAN-Code	Mindestbestellung
■	181525	355 x 260 x 45 mm	3377991815256	1



UMWELTWERTE* - NOTIZHALTER A4 184501

MATERIAL

VERPACKUNG 22,9% Karton

ANDERE 0,4% Papier

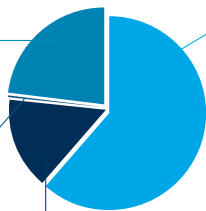

KUNSTSTOFF 61,4% PVC

METALL 15,3% Sthl

RECYCLING POTENZIAL (RICHTWERT)

ZU EINEM RECYCLINGZENTRUM SPERRMÜLL

31,8%

15,9% aus Metallen
15,9% aus Kunststoffen

ZU EINER RECYCLINGSPEZIFISCHEN BEHANDLUNG

99,9%

79,6% aus Kunststoffen

19,9% aus Metallen



PRODUKT- VORTEILE



Ideal für Ihre Kontrollblätter, Hygienekontrollblätter und sämtliche Dokumente, die häufig mit Anmerkungen versehen werden. Magnetische Befestigung oder Befestigung mit einer verchromten, strapazierfähigen Metallöse. Auch mit einem tarifold-Stift lieferbar (Art. NR. 184525, 181525, 184535, 181535).

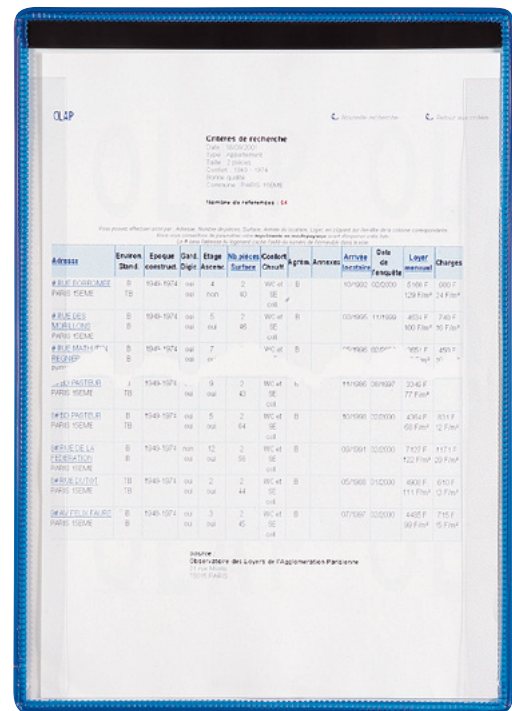

A4x5 MAGNETISCH

Farbe	Artikelnummer	Verpackungsausmaße	EAN-Code	Mindestbestellung
■	184511	385 x 240 x 45 mm	3377991845116	1

A4x5 MAGNETISCH MIT KUGELSCHREIBER

Farbe	Artikelnummer	Verpackungsausmaße	EAN-Code	Mindestbestellung
■	184535	385 x 240 x 45 mm	3377991845352	1

USx5 MAGNETISCH

Farbe	Artikelnummer	Verpackungsausmaße	EAN-Code	Mindestbestellung
■	181511	385 x 245 x 45 mm	3377991815119	1

USx5 MAGNETISCH MIT KUGELSCHREIBER

Farbe	Artikelnummer	Verpackungsausmaße	EAN-Code	Mindestbestellung
■	181535	355 x 260 x 45 mm	3377991815355	1



UMWELTWERTE* - MAGNETISCH NOTIZHALTER A4 184511

MATERIAL

VERPACKUNG
19,9% Karton

ANDERE
14,7%
0,4% Papier
14,3% Magnet

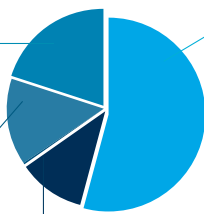

KUNSTSTOFF
54,3% PVC

METALL
11,1% Stahl

RECYCLING POTENZIAL (RICHTWERT)

ZU EINEM RECYCLINGZENTRUM SPERRMÜLL

24,7%

11,1% aus Metallen
13,6% aus Kunststoffen

ZU EINER RECYCLINGSPEZIFISCHEN BEHANDLUNG

81,7%

67,8% aus Kunststoffen
13,9% aus Metallen

RAHMENSICHTTAFEL

SELBSTHAFTEND UND REPOSITIONIERBAR

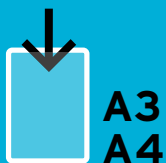

PRÄSENTIEREN UND EINRAHMEN IN FARBEN!

Mit den selbsthaftenden Sichttafeln vermitteln Sie Ihre Informationen auf eine sehr wirksame Art!

Dank dieser Rahmen-Sichttafeln können Sie Ihre Dokumente im Handumdrehen einrahmen und präsentieren, und dies ohne Schrauben und Nägel. Repositionierbar und hinterlassen beim Abnehmen keine Spuren.

TECHNISCHE DATEN:

GEWICHT: 285 gr

INHALT:

- 5 Sichttafeln aus PVC, reflexfrei, 110 µ mit Stahlrahmen
- Öffnung auf der kurzen Seite
- 2 wiederverwendbare Klebestreifen auf der Rückseite
- Verwendung für Hoch- oder Querformat



PRODUKT-VORTEILE

Strapazierfähig: Der Rahmen aus Stahldraht macht diese Sichttafel praktisch unzerbrechlich.

Unschlagbares Preis-/Leistungsverhältnis im Vergleich zu klassischen Rahmen.

Ob ISO-Normen, Qualitätsinformationen, Öffnungszeiten, Preislisten etc. dank dieser farbigen Rahmen-Sichttafeln verfügen Sie bei der Präsentation Ihrer Dokumente über vollkommen freien Spielraum



Farbe	Artikelnummer	Verpackungsausmaße	EAN-Code	Mindestbestellung
	134529	370 x 245 x 30 mm	3377991345296	1
	134521		3377991345210	



Farbe	Artikelnummer	Verpackungsausmaße	EAN-Code	Mindestbestellung
	133529	510 x 345 x 35 mm	3377991335297	1



UMWELTWERTE* - SELBSTHAFTENDE SICHTTAFEL A4 134529

MATERIAL

VERPACKUNG 33,1% Karton

ANDERE 5,3%

0,6% Papier
4,7% Doppelseitiges Kleband

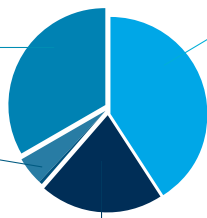

KUNSTSTOFF 41% PVC

METALL 20,5% Stahl

RECYCLING POTENZIAL (RICHTWERT)

ZU EINEM RECYCLINGZENTRUM SPERRMÜLL

36,8%

24,5% aus Metallen
12,3% aus Kunststoffen

ZU EINER RECYCLINGSPEZIFISCHEN BEHANDLUNG

92%

61,3% aus Kunststoffen

30,7% aus Metallen

MAGNETISCHE SICHTTAFEL



A4
US



110 µ

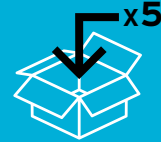

tarifold
-10-
JAHRE
GARANTIE

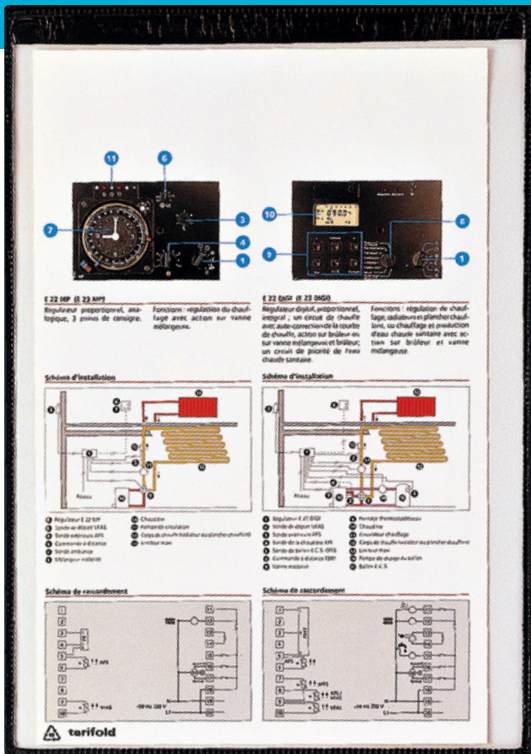

PRÄSENTIEREN SIE INFORMATIONEN AUF ALLEN METALLOBERFLÄCHEN...

In Ihrer Fabrik oder Werkstatt,
in Ihrem Geschäft oder Büro, auf
Ihren Schränken oder Trennwänden...

Übermitteln Sie Ihre Informationen im
Handumdrehen: ohne Nagel, Schraube
oder Klebeband!

Bestens geeignet für Bereiche, in denen
TQM-Präsentationsnormen (Total Quality
Management) beachtet werden müssen.

Dank des Magnetbands, das keinerlei
Spuren hinterlässt, lässt sich die Sichttafel
einfach abnehmen und an einer anderen
Stelle neu anbringen.

TECHNISCHE DATEN:

GEWICHT: 380 gr

INHALT:

- 5 Sichttafeln aus PVC,
- reflexfrei, 110 µ
- Magnetband
- Farbe: schwarz

PRODUKT- VORTEILE



Reflexfreie PVC-Folie zum
Schutz von Unterlagen vor
Staub und Spritzern.

Starker Stahlraht:
unzerbrechlicher Rahmen.

Die perfekte
Sichttafel zum
Präsentieren von
Informationen
auf Metalltüren
und -tafeln,
Kühlschränken,
Schließfächern, etc.



A4x5

Farbe	Artikel- nummer	Verpackungsausmaße	EAN-Code	Mindest- bestellung
■	194607	370 x 245 x 35 mm	3377991946073	1



USx5

Farbe	Artikel- nummer	Verpackungsausmaße	EAN-Code	Mindest- bestellung
■	191607	350 x 260 x 50 mm	3377991916076	1



UMWELTWERTE* - MAGNETISCHE RAHMENSICHTTAFELN A4 194607

MATERIAL

VERPACKUNG
27,3% Karton

ANDERE
22%

1,2%
Papier
20,8%
Magnetband

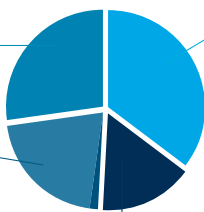

KUNSTSTOFF
35,1% PVC

METALL
15,7% Acier

RECYCLING POTENZIAL (RICHTWERT)

ZU EINEM RECYCLINGZENTRUM SPERRMÜLL

26,8%

17,2% aus Metallen
9,6% aus Kunststoffen

ZU EINER RECYCLINGSPEZIFISCHEN BEHANDLUNG

69,5%

48% aus Kunststoffen
21,5% aus Metallen

INFORMATIONSRAHMEN

SELBSTKLEBEND UND MAGNETISCH



A4 80X45mm
A5 120X45mm

ABS



x1 (A4-A5)
x4 (80x45)
x4 (120x45)

BRINGEN SIE DOKUMENTE IM HANDUMDREHEN ZUR GELTUNG...

...dank eines breiten Rahmens
in unterschiedlichen Farben und
zahlreichen Formaten!

Die Rahmen dieser Linie bieten nicht nur eine
breite Farb- und Formatauswahl sondern auch
ein ausgezeichnetes Preis-/Leistungsverhältnis.

Rahmen Sie Ihre sämtlichen Unterlagen sauber
und stilvoll ein, und dies ohne Nägel und
Schrauben zu verwenden.



TECHNISCHE DATEN:

- Hoch strapazierfähiger ABS-Kunststoffrahmen
- Mit permanentem Klebeband oder magnetischer Rückseite
- Für eine Anwendung im Hoch- (vertikal) bzw. Querformat (horizontal)
- In 5 Farben lieferbar: blau, weiß, rot, Schwarz (nur A4), und grün



PRODUKT- VORTEILE



Rahmen Sie jetzt schnell, sauber und wirkungsvoll ein,
und dies ohne Nägel und Schrauben zu benötigen.

Informationen nach Themen präsentieren dank 5
unterschiedlicher Farben.

Eine praktische und einfache Lösung zum Präsentieren von
Informationen auf allen glatten und sauberen Oberflächen:
Türen, Wänden, Schränken, Informationswänden,
Whiteboards, etc.

Modelle zum herunterladen auf www.tarifold.com



A4x1 SELBSTKLEBEND

Farbe	Artikelnummer	VerpackungsausmaÙe	EAN-Code	Mindestbestellung
	194881	325 x 235 x 50 mm	3377991948817	10
	194882		3377991948824	
	194883		3377991948831	
	194885		3377991948855	
	194887		3377991948879	

A4x1 MAGNETISCH

Farbe	Artikelnummer	VerpackungsausmaÙe	EAN-Code	Mindestbestellung
	194831	325 x 235 x 50 mm	3377991948312	10
	194832		3377991948329	
	194833		3377991948336	
	194835		3377991948350	
	194837		3377991948374	

A5x1 SELBSTKLEBEND

Farbe	Artikelnummer	VerpackungsausmaÙe	EAN-Code	Mindestbestellung
	194871	240 x 170 x 50 mm	3377991948718	10
	194872		3377991948725	
	194873		3377991948732	
	194875		3377991948756	

A5x1 MAGNETISCH

Farbe	Artikelnummer	VerpackungsausmaÙe	EAN-Code	Mindestbestellung
	194821	240 x 170 x 50 mm	3377991948213	10
	194822		3377991948220	
	194823		3377991948237	
	194825		3377991948251	

120x45x4 SELBSTKLEBEND

Farbe	Artikelnummer	VerpackungsausmaÙe	EAN-Code	Mindestbestellung
	194861	140 x 110 x 60 mm	3377991948619	5
	194862		3377991948626	
	194863		3377991948633	
	194865		3377991948657	

120x45x4 MAGNETISCH

Farbe	Artikelnummer	VerpackungsausmaÙe	EAN-Code	Mindestbestellung
	194811	140 x 110 x 60 mm	3377991948114	5
	194812		3377991948121	
	194813		3377991948138	
	194815		3377991948152	

80x45x4 SELBSTKLEBEND

Farbe	Artikelnummer	VerpackungsausmaÙe	EAN-Code	Mindestbestellung
	194851	106 x 106 x 60 mm	3377991948510	5
	194852		3377991948527	
	194853		3377991948534	
	194855		3377991948558	

80x45x4 MAGNETISCH

Farbe	Artikelnummer	VerpackungsausmaÙe	EAN-Code	Mindestbestellung
	194801	106 x 106 x 60 mm	3377991948015	5
	194802		3377991948022	
	194803		3377991948039	
	194805		3377991948053	

UMWELTWERTE* - SSELBSTKLEBENDE INFORMATIONSRAHMEN 120x45 194881

MATERIAL

VERPACKUNG
15,7%
12% Karton
3,7% PELD

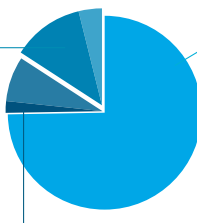

KUNSTSTOFF
74,9% ABS

ANDERE
9,4%
1,9% Papier
7,5% Selbstklebend

RECYCLING POTENZIAL (RICHTWERT)

ZU EINEM RECYCLINGZENTRUM SPERRMÜLL

17%

17% aus Kunststoffen

ZU EINER RECYCLINGSPEZIFISCHEN BEHANDLUNG

85,1%

85,1% aus Kunststoffen

*Vollständige Umweltbilanzdaten verfügbar auf:

STERIFOLD

ANTIBAKTERIELLE HAFTFOLIE STERIFILM

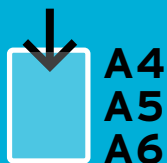

VERNICHTET 99,9% DER BAKTERIEN IN WENIGER ALS 2 STUNDEN*.

Durch regelmäßiges Anbringen von Sterifilm auf häufig benutzten Oberflächen wird das Ansteckungsrisiko mit Bakterien gemindert.

Sterifilm ist eine selbsthaftende Folie, die der Ansteckung mit Keimen vorbeugt, die durch Berührung übertragen werden.

Sie haftet auf allen Oberflächen, die häufig berührt werden und nur schwer zu reinigen sind (Lichtschalter, Fenster, Türklinken, Fahrstuhlknöpfe, Telefone, usw.)

Sterifilm kann dank seiner geringen Dicke auch auf Touch-Screens angebracht werden.

Sterifilm wurde speziell für die medizinische Umgebung und für Bereiche entwickelt, in denen Hygiene an erster Stelle steht.

TECHNISCHE DATEN:

GEWICHT: 208 gr (A4)
124 gr (A5)
378 gr (A3)

INHALT:

- Folie von ausgezeichneter Qualität - PVC 110 µ
- Reflexfrei und kratzfest
- Lieferbar in Blattform (A3, A4 oder A5) oder als Rolle



A4x10

Farbe	Artikelnummer	Verpackungsausmaße	EAN-Code	Mindestbestellung
	335150	370 x 245 x 7 mm	3377993351509	5

A3x10

Farbe	Artikelnummer	Verpackungsausmaße	EAN-Code	Mindestbestellung
	335152	510 x 340 x 7 mm	3377993351523	5

A5x10

Farbe	Artikelnummer	Verpackungsausmaße	EAN-Code	Mindestbestellung
	335151	280 x 175 x 7 mm	3377993351516	5

PRODUKT-VORTEILE

Wird ergänzend zum Desinfektionsmittel verwendet, das nur punktuellen Schutz bietet.

Lässt sich mittels einer Schere oder eines Cutters leicht schneiden und mit herkömmlichen Reinigungsmitteln reinigen.

Dank der Behandlung mit Silberionen stoppt Sterifilm in sensiblen Bereichen die Verbreitung von Bakterien.

SCHEMA: REDUKTION DER BAKTERIENENTWICKLUNG

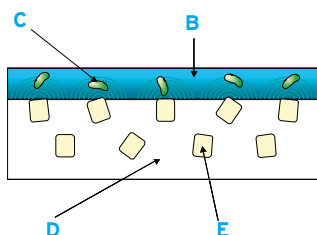
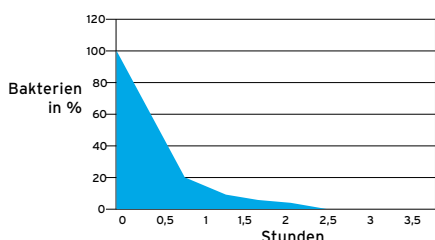

- B Feuchte Umgebung
- C Bakterie
- D Hülle
- E Freisetzung von Silberionen
- F Raumluft
- G Oberfläche der Hülle

*Wissenschaftliche Studie auf Anfrage verfügbar

STERIFOLD

ANTIBAKTERIELLE UMLAUFMAPPEN



VERBREITEN SIE INFORMATIONEN, NICHT BAKTERIEN.

Die Umlaufmappe eignet sich bestens für den innerbetrieblichen Umlauf von Dokumenten.

Sie stoppt die Verbreitung von Bakterien, die beim Nachschlagen von Unterlagen durch Handkontakt übertragen werden.

Die im Material der Sichttafel Sterifold enthaltenen Silberionen verhindern Bakterienwachstum, indem sie schädliche Mikroorganismen vernichten.

TECHNISCHE DATEN:

GEWICHT: 680 gr (ohne Verschlussklappe)
720 gr (mit Verschlussklappe)

INHALT:

- 5 Sichttafeln aus PVC, reflexfrei, 110 µ
- Öffnung der Mappe an der langen Seite
- Erhältlich mit Umschlagklappe in blau bzw. ohne Umschlagklappe in bordeaux
- Lieferung mit Namenskärtchen (Name, Datum und Unterschrift)

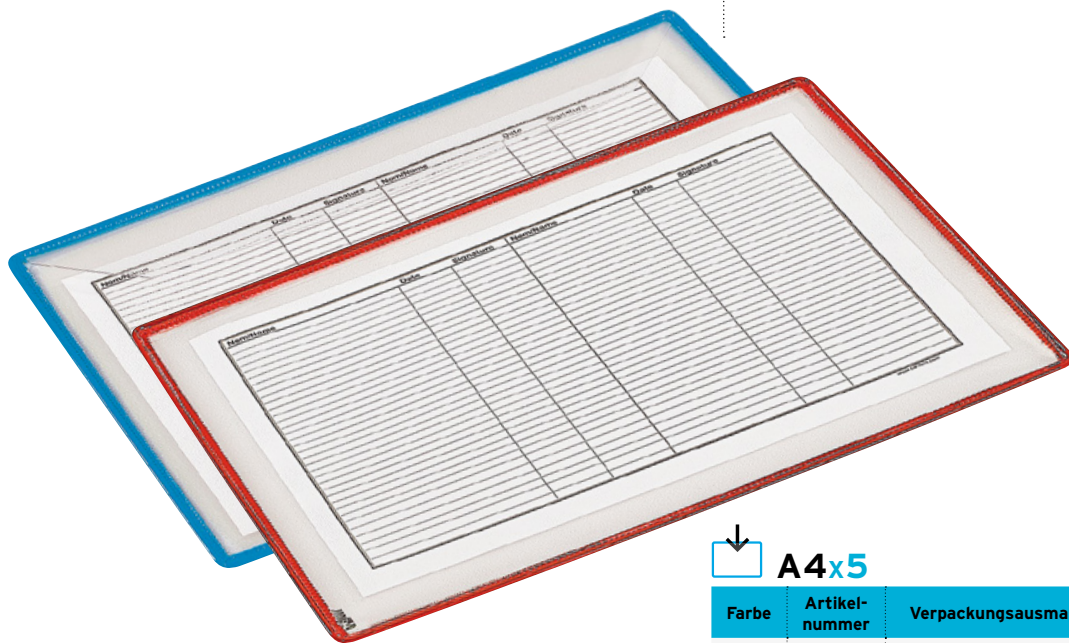

Farbe	Artikelnummer	Verpackungsausmaße	EAN-Code	Mindestbestellung
■	119158	385 x 270 x 45 mm	3377991191589	1
■	119101		3377991191015	

PRODUKT- VORTEILE

Hervorragend geeignet für Memos, Zeitschriften, Patientenakten, Dokumente zur Rückverfolgbarkeit, etc.

Die Oberflächenbehandlung mit Silberionen vernichtet Bakterien in weniger als zwei Stunden auf einem ganz natürlichen Weg!

Bestens geeignet für Umgebungen und Bereiche, in denen Bakterien leicht übertragen werden (medizinischer und paramedizinischer Bereich, Pharmaindustrie, Restaurants, etc.)



Lieferbar mit Umschlagklappe (blau) oder ohne Umschlagklappe (bordeaux)

STERIFOLD

ANTIBAKTERIELLE SCHUTZHÜLLEN FÜR AKTEN UND RÖNTGENBILDER



190x250 mm
250x340 mm
370x440 mm



VERBREITEN SIE INFORMATIONEN, NICHT BAKTERIEN!

Verbreiten Sie möglichst viele Informationen ohne Bakterien zu verbreiten.

Diese Schutzhülle, die speziell entwickelt wurde, um die Ansteckung mit Keimen zu verhindern, die durch die Berührung übertragen werden, schützt Ihre Dokumente und Akten, insbesondere im medizinischen Bereich.

Die Hüllen sind in den gängigsten Röntgenbildformaten verfügbar, sie bieten höchsten Schutz und ermöglichen eine sichere Handhabung!



TECHNISCHE DATEN:

GEWICHT: 210 gr (klein)
450 gr (mittel)
870 gr (groß)

INHALT:

- 10 Schutzhüllen aus genarbttem PVC, 200 µ
- Öffnung der Schutzhülle auf der langen Seite
- Verfügbar in 3 Formaten



PRODUKT- VORTEILE

Die Verwendung der Schutzhülle Sterifold gewährleistet optimalen Schutz für Ihre Röntgenaufnahmen beim Umlauf in den verschiedenen Abteilungen.

Hohe Aufnahmekapazität und großes Format: Sie können damit bestens Ihre Kartonmappen schützen.

Bestens geeignet für Umgebungen und Bereiche, in denen Bakterien leicht übertragen werden (medizinischer und paramedizinischer Bereich, Pharmaindustrie, Restaurants, etc.)



190x250mm x10

Farbe	Artikelnummer	Verpackungsausmaße	EAN-Code	Mindestbestellung
	335102	190x250x2 mm	3377993351028	1



250x340mm x10

Farbe	Artikelnummer	Verpackungsausmaße	EAN-Code	Mindestbestellung
	335100	250x340x2 mm	3377993351004	1



370x440mm x10

Farbe	Artikelnummer	Verpackungsausmaße	EAN-Code	Mindestbestellung
	335101	370x440x2 mm	3377993351011	1

MAGNETMAPPE MIT GROSSEM FASSUNGSVERMÖGEN



305X246 mm



**PVC
200 µ**

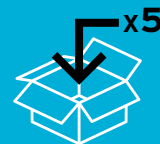

SPEZIELL FÜR DEN INDUSTRIESEKTOR.

Präsentieren Sie Ihre umfangreichen Dokumente, kleinen Gegenstände etc. auf sämtlichen Metalloberflächen!

Diese Magnettasche mit Spezialformat eignet sich zum Befestigen von umfangreichen Dokumenten auf allen Metallflächen!

Das extrabreite Magnetband garantiert einen perfekten Halt der Magnettasche.

TECHNISCHE DATEN:

GEWICHT: 370 gr

INHALT:

- 5 Magnettasche aus dickem PVC, reflexfrei, 200 µ
- Öffnung an der oberen Kante
- Extrabreites Magnetband

305 mm



246 mm

PRODUKT-VORTEILE

Hohe Aufnahmekapazität und großes Format: Sie können darin auch Kleingegegenstände aufbewahren.

Vielseitig einsetzbar: Bringen Sie die Informationen in nächster Nähe des Arbeitsplatzes an.

Die Magnettasche kann auf allen Metalloberflächen angebracht werden, ob in Fabriken oder Werkstätten, an Türen, Whiteboards, Kühlschränken etc.



305x246mm x5

Farbe	Artikelnummer	Verpackungsausmaße	EAN-Code	Mindestbestellung
	335010	390 x 275 x 45 mm	3377993350106	1



UMWELTWERTE* - MAGNETMAPPE MIT GROSSEM FASSUNGSVERMÖGEN 335010

MATERIAL

**VERPACKUNG
26%** Karton

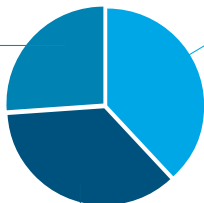

**KUNSTSTOFF
38,3%** PVC

**ANDERE
35,7%** Magnetband

RECYCLING POTENZIAL (RICHTWERT)

ZU EINEM RECYCLINGZENTRUM SPERRMÜLL

10,4%

10,4% aus Kunststoffen

ZU EINER RECYCLINGSPEZIFISCHEN BEHANDLUNG

51,8%

51,8% aus Kunststoffen

*Vollständige Umweltdatenblätter verfügbar auf:

EINZELSICHTTAFELN

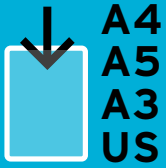

DAS SCHÜTZEN VON DOKUMENTEN EINFACH GEMACHT!

Die Standardsichttafeln von Tarifold bieten Schutz für Ihre am meisten gebrauchten Dokumente.

Ob einfach oder doppelt ... die Standardsichttafel von Tarifold zeichnet sich durch Schlichtheit und einfache Handhabung aus: Jedes Dokument findet hier die passende Sichttafel! Dank dieser Sichttafel und der verschiedenen farbigen Rahmen lassen sich Informationen optisch aufwerten und schnell wiederfinden.



A4x5

Farbe	Artikelnummer	Verpackungsausmaße	EAN-Code	Mindestbestellung
	134509	370x245x35 mm	3377991345098	1
	134501		3377991345012	
	134502		3377991345029	
	134503		3377991345036	
	134504		3377991345043	
	134505		3377991345050	
	134507		3377991345074	
	134508		3377991345081	
	134500		3377991345005	

A3x5

Farbe	Artikelnummer	Verpackungsausmaße	EAN-Code	Mindestbestellung
	133509	505x340x35 mm	3377991335099	1
	133501		3377991335013	
	133502		3377991335020	
	133503		3377991335037	
	133504		3377991335044	
	133505		3377991335051	
	133507		3377991335075	
	133508		3377991335082	
	133500		3377991335006	

A5x5

Farbe	Artikelnummer	Verpackungsausmaße	EAN-Code	Mindestbestellung
	135509	280x175x45 mm	3377991355097	1
	135501		3377991355011	
	135502		3377991355028	
	135503		3377991355035	
	135504		3377991355042	
	135505		3377991355059	
	135507		3377991355073	
	135508		3377991355080	
	135500		3377991355004	

USx5

Farbe	Artikelnummer	Verpackungsausmaße	EAN-Code	Mindestbestellung
	131509	350x260x45 mm	3377991315091	1
	131501		3377991315015	
	131502		3377991315022	
	131503		3377991315039	
	131504		3377991315046	
	131505		3377991315053	
	131507		3377991315077	
	131508		3377991315084	
	131500		3377991315008	

DOPPELMAPPEN

2 TARIFOLD MAPPEN ZUSAMMEN.

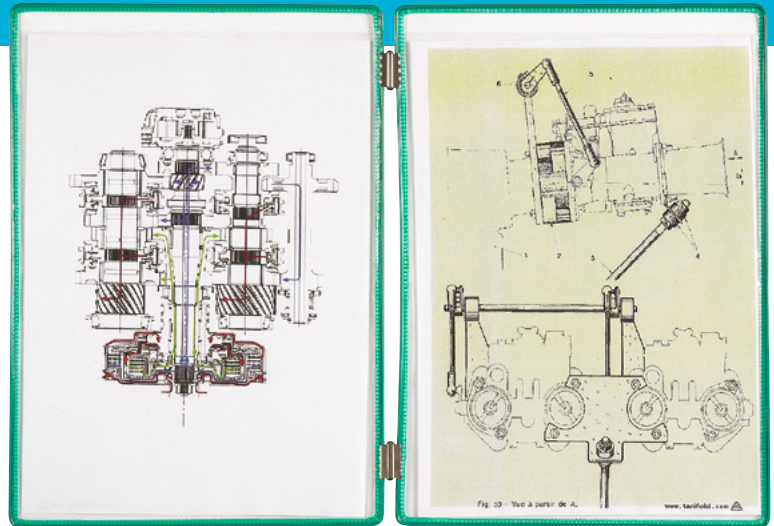

TECHNISCHE DATEN:

GEWICHT: 300 gr

INHALT:

- 5 Sichttafeln aus PVC, reflexfrei, 110 µ
- Hoch-/ Querpräsentation
- Für Dokumente im A4-Format.
- Auch in den Formaten A5, A3 und US lieferbar
- 10 unterschiedliche Farben

PRODUKT- VORTEILE

Schutz für Dokumente vor Schmutz und Abnutzung.

Mobilität: nehmen Sie die Sichttafel überall mit hin.

Der robuste Stahl Draht macht die Sichttafel praktisch unzerbrechlich.

Dank der breiten Farbauswahl können Sie Ihre Informationen nach Farbthemen ordnen.



A4x5

Farbe	Artikelnummer	Verpackungsausmaße	EAN-Code	Mindestbestellung
	144009	↑ 385x245x45 mm ↓	3377991440090	↑ 1 ↓
	144001		3377991440014	
	144002		3377991440021	
	144003		3377991440038	
	144004		3377991440045	
	144005		3377991440052	
	144007		3377991440076	
	144008		3377991440083	
	144000		3377991440007	



A3x5

Farbe	Artikelnummer	Verpackungsausmaße	EAN-Code	Mindestbestellung
	143009	↑ 370x245x35 mm ↓	3377991430091	↑ 1 ↓
	143003		3377991430039	
	143005		3377991430053	



USx5

Farbe	Artikelnummer	Verpackungsausmaße	EAN-Code	Mindestbestellung
	141009	↑ 355x260x45 mm ↓	3377991410093	↑ 1 ↓
	141001		3377991410017	
	141002		3377991410024	
	141003		3377991410031	
	141004		3377991410048	
	141005		3377991410055	
	141007		3377991410079	
	141008		3377991410086	
	141000		3377991410000	

SICHTTAFEL MIT HAKEN

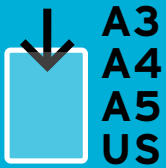

A3
A4
A5
US



A3
A4
A5
US



PRAKTISCH: LÄSST SICH ÜBERALL AUFHÄNGEN!

Die in verschiedenen Formaten erhältlichen Haken eignen sich bestens für eine flexible und vielseitige Informationsübermittlung.

Diese Sichttafel verfügt über einen weit geöffneten Haken (ähnlich einem Garderobenhaken), dank dessen sich Informationen fast überall im Handumdrehen anbringen lassen.

Der robuste Stahldraht (Exklusivität) macht diese Haken praktisch unzerbrechlich.

TECHNISCHE DATEN:

GEWICHT: 280 gr (A4)
510 gr (A3)
180 gr (A5)

INHALT:

- 5 Haken aus PVC, reflexfrei, 110 µ
- Anodisierter Haken, 28 mm-Öffnung
- Hoch-/ Querpräsentation



PRODUKT-VORTEILE

Praktisch: Lässt sich überall und im Handumdrehen auf- und abhängen.

Flexibel: Die Informationstafel kann mühelos anderweitig angebracht werden.

Der Haken lässt sich fast überall aufhängen: an Türklinken, Autorückspiegeln, Stangen, Zimmerdecken, Lampen, Qualitätskontrollposten, usw..



x5

Format	Farbe	Artikelnummer	Verpackungsausmaße	EAN-Code	Mindestbestellung
A4		154401	290 x 400 x 21 mm	3377991544019	5
A3		153601	420 x 520 x 10 mm	3377991536014	1
A5		155601	245 x 385 x 15 mm	3377991556012	3
US		151601	400 x 290 x 21 mm	3377991516016	5



x5

Format	Farbe	Artikelnummer	Verpackungsausmaße	EAN-Code	Mindestbestellung
A4		154451	290 x 400 x 21 mm	3377991544514	5
A3		153651	420 x 520 x 10 mm	3377991536519	1
A5		155651	245 x 385 x 15 mm	3377991556517	3
US		151651	400 x 290 x 21 mm	3377991516511	5



UMWELTWERTE* - AUFHÄNGE-SICHTTAFEL A4 154451

MATERIAL

VERPACKUNG
19,1%

16,9% Karton
2,2% PELD-Tüte

ANDERE
1,1% Papier

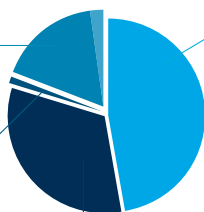

KUNSTSTOFF
47,4% PVC

METALL
32,3% Stahl

RECYCLING POTENZIAL (RICHTWERT)

ZU EINEM RECYCLINGZENTRUM SPERRMÜLL

42,6%

31,2% aus Metallen
11,4% aus Kunststoffen

ZU EINER RECYCLINGSPEZIFISCHEN BEHANDLUNG

96%

57% aus Kunststoffen

38,9% aus Metallen

ANMERKUNGEN

A series of horizontal dotted lines for writing notes.

ORDNEN SIE MIT ERFOLG!

Spaß und Funktionalität

T-collection sorgt dafür, dass Unterlagen gut sortiert, gut geschützt und gut zur Geltung gebracht werden, und verwöhnt gleichzeitig Ihre Sinne. Lassen Sie sich durch die seidige Beschaffenheit des Materials und die erfrischenden Farben bestechen!

Spaß und Qualität

T-collection, ein Synonym für Qualität: Sorgfältig ausgesuchte Polypropylene, ein ausgeklügelter Herstellungsprozess und strengste Produktkontrolle. Auf dem Gebiet der Umweltfreundlichkeit steht die t-collection in nichts nach: alle Artikel sind aus 100 % recyclebarem Polypropylen hergestellt.

Spaß und Wirksamkeit

Die raffinierten Produkte der t-collection erleichtern Ihnen den Alltag. Jedes Produkt bietet sein kleines, praktisches „Plus“, auf das Sie bald nicht mehr verzichten werden können.

LEGENDE DER PIKTOGRAMME PRODUKTINFORMATIONEN EINFÜHREN DER DOKUMENTE UND AUSRICHTUNG DER SAMMELMAPPEN

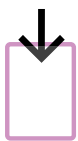

Hochformat
Einführen von oben

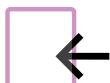

Hochformat
Einführen von der Seite

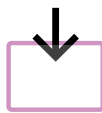

Querformat
Einführen von oben



Querformat
Einführen von der Seite

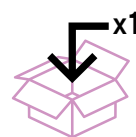

VERKAUFSEINHEIT

Anzahl der Produkte oder Produktposten, die in einem Paket bei der Lieferung enthalten sind.

AUFRÄUMEN, ORDNEN, SCHÜTZEN, TRANSPORTIEREN, HERVORHEBEN.

COLOR COLLECTION



p. 90-91 SICHTMAPPEN

Sichtmappen
Sichthüllen mit Klappe

COLOR COLLECTION



p. 92-98 SAMMELTASCHEN

Sammeltaschen A4
Sammeltaschen A4 mit Abheftrand
Sammeltaschen im DIN lang Format
Sammeltaschen A5
Dokumententaschen A6 - Quer - und Hochformat
Sammeltaschen A7 Hochformat

Green line 



p. 99 UMWELTFREUNDLICHE SICHTMAPPEN

Sichtmappen

Green line 



p. 100-101 SAMMELTASCHEN

Sammeltaschen mit Abheftrand
Sammeltaschen im DIN lang Format

ZIPPER



p. 102-105

REISSVERSCHLUSSTASCHE

Reißverschlusstasche A4
Reißverschlusstasche A5
Reißverschlusstasche A6
Reißverschlusstasche DIN lang Format

SICHTMAPPEN

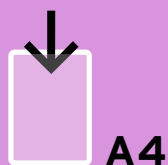

A4

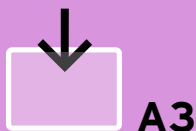

A3



200 µ

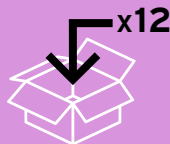

**ORDNEN, SCHÜTZEN,
UND PRÄSENTIEREN
SIE IHRE DOKUMENTE
UND BEKENNEN SIE
SICH ZUR FARBE...**

**Dies ist das Motto
der t-collection.**

Mit diesen Präsentationsmappen, die sich durch ihre Farbenvielfalt und ihr modernes Design auszeichnen, bringen Sie Farbe in den Büroalltag.

Diese Sichtmappen sind aus qualitativ hochwertigem und sich seidig anfühlendem Polypropylen hergestellt.

Sie besitzen ein Fach für Visitenkarten und ein weißes Schild, das Sie individuell beschriften können.

TECHNISCHE DATEN:

GEWICHT: 532 g (Tüte mit 12 Stück)

INHALT:

- 12 A4-Sichtmappen mit Doppelformat aus glattem und glänzendem Polypropylen 200 µ
- Mit Visitenkartenfach und weißem Beschriftungsschildchen
- Verfügbar in lichtdurchlässigen Tönen rauchgrau oder sortiert (blau, lila, grün, gelb, rosa, rauchgrau)
- Personalisierungsetikett
- Recyclebares Polypropylen



PRODUKT- VORTEILE



Zum Einsortieren von 2 x Format A4 oder 1 x Format A3 quer.

Aufnahmekapazität:
pro Fach 50 Blatt
Format A4 oder 30
Blatt Format A3.

Moderne Pastelltöne.

Qualitativ hochwertiges,
sich seidig anfühlendes
Material.



Farbe	Artikelnummer	Verpackungsausmaße	EAN-Code	Mindestbestellung
	511009	320 x 230 x 80 mm	3377995110098	1
	511011		3377995110111	1



UMWELTWERTE* - SICHTMAPPEN A4 511009

MATERIAL

VERPACKUNG
4,1%

3,6%
Karton
0,5%
PELD-Folie
(Low Density
Polyethylen)

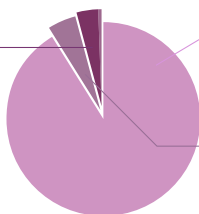

KUNSTSTOFF

91,3% Polypropylen

ANDERE
4,6% Papier

RECYCLING POTENZIAL (RICHTWERT)

ZU EINEM RECYCLING ZENTRUM SPERRMÜLL

18,9%

18,9% aus Kunststoffen

ZU EINER RECYCLINGSPEZIFISCHEN BEHANDLUNG

94,7%

94,7% aus Kunststoffen

SICHTHÜLLEN MIT KLAPPE

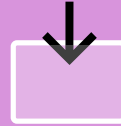

A4



200 µ

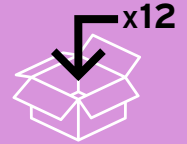

SICHTHÜLLEN HOHER QUALITÄT, DIE DURCH IHRE SEIDIGE BESCHAFFENHEIT...

... und ihre modischen Pastellfarben bestechen.

Diese Sichthüllen bieten eine zweiseitige Öffnung, dank der Sie Ihre Dokumente im Querformat Präsentieren können.

TECHNISCHE DATEN:

GEWICHT: 562 g

INHALT:

- 12 Sichthülle A4 mit Klappe
- Hochwertiges Polypropylen mit glatter, glänzender Oberfläche und seitlicher Öffnung (mit Beschriftungsschildchen), Klappe in glatter
- Kapazität: 50 Blatt DIN A4
- Sortierte transluzente Farben: 2 x blau, lila, grün, gelb, pink, transparent

PRODUKT-VORTEILE



Aufnahmekapazität: 60 Blatt A4 80 g.

Moderne Pastelltöne. Beschriftbares Etikett.

Für das Präsentieren von Tabellen, Grafiken, Zeitschriften, etc. im Querformat



A4x12

Farbe	Artikelnummer	Verpackungsausmaße	EAN-Code	Mindestbestellung
	511109	320 x 240 x 100 mm	3377995111095	1



UMWELTWERTE* - SICHTHÜLLEN MIT KLAPPE A4 511109

MATERIAL

VERPACKUNG 5,3%

- 4,8% Karton
- 0,5% PELD-Folie (Low Density Polyethylen)

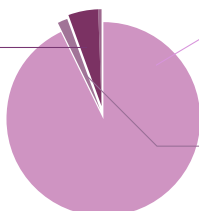

KUNSTSTOFF 92,8% Polypropylen

ANDERE 1,9% Papier

RECYCLING POTENZIAL (RICHTWERT)

ZU EINEM RECYCLING ZENTRUM SPERRMÜLL

19,5%

19,5% aus Kunststoffen

ZU EINER RECYCLINGSPEZIFISCHEN BEHANDLUNG

97,5%

97,5% aus Kunststoffen

*Vollständige Umweltdatenblätter verfügbar auf:

SAMMELTASCHEN A4

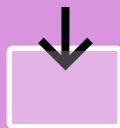

A4



180 µ



ORDNEN UND SCHÜTZEN SIE IHRE DOKUMENTE MIT UNSEREN SAMMELTASCHEN...

...die Farbe in Ihren Alltag bringen werden.



Lichtdurchlässige, pastellfarbene Sammeltaschen mit Klettverschluss.
Aus glattem und hochglänzendem Polypropylen.
Für Unterlagen im A4-Format und kleine Gegenstände.

TECHNISCHE DATEN:

GEWICHT: 356 gr

INHALT:

- Packung mit 12 Sammeltaschen in sortierten Farben oder Packung mit 5 Sammeltaschen je eine Farbe
- Verschiedene Farben :
2 x blau, 2 x lila,
2 x grün, 2 x gelb,
2 x rosa, 2 x farblos
- Siebdruck-Design
- Recyclebares Polypropylen 180 µ
- Klettverschluss



A4x12

Farbe	Artikelnummer	Verpackungsausmaße	EAN-Code	Mindestbestellung
	510209	330 x 255 x 125 mm	3377995102093	1

PRODUKT-VORTEILE

Aufnahmekapazität:
70 Blatt A4 80 g.

Speziell entwickelt für Akten geringen Umfangs, Dokumente im A4-Format und kleine Gegenstände...

Siebdruck-Design.



UMWELTWERTE* - SAMMELTASCHEN A4 510209

MATERIAL

VERPACKUNG
8,4%

7,3% Karton
1,1% PELD-Folie (Low Density Polyethylen)

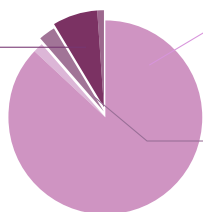

KUNSTSTOFF

88,8% 87,2% Polypropylen
1,6% Nylon

ANDERE
2,9% Papier

RECYCLING POTENZIAL (RICHTWERT)

ZU EINEM RECYCLING ZENTRUM SPERRMÜLL

19,1%

19,1% aus Kunststoffen

ZU EINER RECYCLINGSPEZIFISCHEN BEHANDLUNG

95,7%

95,7% aus Kunststoffen

SAMMELTASCHEN A4 MIT ABHEFTRAND

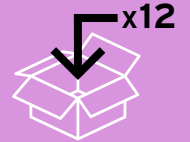
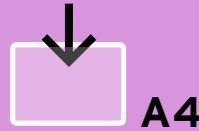

ORDNEN UND SCHÜTZEN SIE IHRE DOKUMENTE...

...dank unserer Produkte, die sich durch schönes Design und praktische Handhabung auszeichnen.

Sammeltaschen mit Abheftrand 11 Löcher, Klettverschluss.
Ideal zum Ordnen von Plänen, Urkunden, Katalogen, usw...



TECHNISCHE DATEN:

- GEWICHT:** 348 g (Tüte mit 12 Stück)
- INHALT:**
 - 12 Sammelaschen mit Lochleiste
 - 11 Löcher, Klettverschluss
 - Siebdruck-Design
 - Recyclebares Polypropylen, 180 µ



Farbe	Artikelnummer	Verpackungsausmaße	EAN-Code	Mindestbestellung
	510229	324 x 250 x 127 mm	3377995102291	1

PRODUKT-VORTEILE

Ordnen Sie umfangreiche Dokumente ohne sie zu lochen!
Aufnahmekapazität: 60 Blatt A4 80 g.
Greifen Sie auf das Dokument zu, ohne die Ordnerklammer öffnen zu müssen.



UMWELTWERTE* - SAMMELTASCHEN MIT LOCHUNG A4 510229

MATERIAL

VERPACKUNG

7,1% Karton
1% PE-LD-Folie (Low Density Polyethylen)

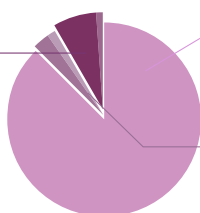

KUNSTSTOFF
87,6% Polypropylen

ANDERE
4,3% 2,8% Papier
Velcro

RECYCLING POTENZIAL (RICHTWERT)

ZU EINEM RECYCLING ZENTRUM SPERRMÜLL

18,8%

18,8% aus Kunststoffen

ZU EINER RECYCLINGSPEZIFISCHEN BEHANDLUNG

94,2%

94,2% aus Kunststoffen

SAMMELTASCHEN IM DIN LANG FORMAT

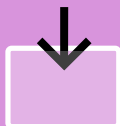

250 x 135 MM



POS Display verfügbar

DIE KLEINE SAMMELTASCHE AUF DIE SIE NIE WIEDER WERDEN VERZICHTEN WOLLEN...



KARTONDISPLAY (519902)

- Gewicht: 103 g, Stärke: 1,5 mm
- Kapazität: 36 Sammeltaschen
- Hochglänzender Vierfarbdruck mit Tarifold Logo
- Masse: 182 x 147 x 141 (Höhe der Rückseite) mm

HEADER AUS DICKEM LAMINIERTEM KARTON (519903)

- Gewicht: 22 g, Stärke: 0,5 mm
- Vierfarbdruck mit Abbildungen und Tarifold Logo auf der Vorderseite, Rückseite weiß
- Masse: 174 x 369 mm

VERFÜGBAR AUF NACHFRAGE

TECHNISCHE DATEN:

GEWICHT: 84 g (Tüte mit 6 Stück)

INHALT:

- 6 Sammeltaschen mit Siebdruckdesign und Klettverschluss (Velcro)
- Glattes und glänzendes Polypropylen 180 µ, recyclebar
- Transparente Farbtöne, sortiert (blau, lila, grün, gelb, rosa, ungefärbt)

Sammeltaschen im DIN lang Format (250mmx135mm), ideal zum Aufheben und schützen Ihrer Quittungen, Visitenkarten, Namensschilder, Restauranttickets, Reisetickets, usw...

Aus glattem und hochglänzendem Polypropylen. Klettverschluss.

PRODUKT-VORTEILE



Ideal zum Aufheben von kleinen Dokumenten, nach denen Sie in Ihrer Handtasche nicht lange suchen brauchen.

Moderne Pastelltöne und modernes Design.

Siebdruck-Design.



250 X 135 MM x6

Farbe	Artikelnummer	Verpackungsausmaße	EAN-Code	Mindestbestellung
	510279	180 x 130 x 120 mm	3377995102796	1



UMWELTWERTE* - SAMMELTASCHEN IM SCHECKHEFTFORMAT 510279

MATERIAL

VERPACKUNG 11,7%

- 9,1% Karton
- 2,6% PELD-Folie (Low Density Polyethylen)

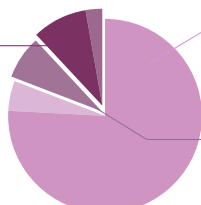

KUNSTSTOFF 80,9%

- 76,1% Polypropylen
- 4,8% Nylon

ANDERE 7,4%

Papier

RECYCLING POTENZIAL (RICHTWERT)

ZU EINEM RECYCLING ZENTRUM SPERRMÜLL

17,8%

17,8% aus Kunststoffen

ZU EINER RECYCLINGSPEZIFISCHEN BEHANDLUNG

89%

89% aus Kunststoffen

SAMMELTASCHEN A5



POS Display verfügbar

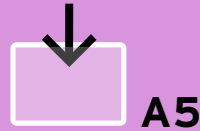

180 µ

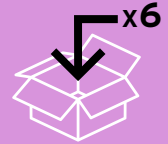

KARTONDISPLAY (519902)

- Gewicht: 103 g, Stärke: 1,5 mm
- Kapazität: 36 Sammeltaschen
- Hochglänzender Vierfarbdruck mit Tarifold Logo
- Masse: 182 x 147 x 141 (Höhe der Rückseite) mm

HEADER AUS DICKEM LAMINIERTEM KARTON (519903)

- Gewicht: 22 g, Stärke: 0,5 mm
- Vierfarbdruck mit Abbildungen und Tarifold Logo auf der Vorderseite, Rückseite weiß
- Masse: 174 x 369 mm

VERFÜGBAR AUF NACHFRAGE

DANK IHRER RAFFINIERTEN GESTALTUNG...

...verhelfen Ihnen unsere Produkte dazu, Ihre Leistung am Tag zu steigern.

TECHNISCHE DATEN:

AUFNAHMEKAPAZITÄT:

70 Blatt A5

GEWICHT: 96 g (Tüte mit 6 Stück)

INHALT:

- 6 transparente Sammeltaschen mit Siebdruckdesign und Klettverschluss
- Farblich sortiert (blau, lila, grün, gelb, rosa, ungefärbt) oder transparent
- Recyclebares Polypropylen, 180 µ



Lichtdurchlässige, pastellfarbene Sammeltaschen mit Klettverschluss.

Aus glattem und hochglänzendem Polypropylen.

Für Unterlagen im A5-Format und kleine Gegenstände.



PRODUKT-VORTEILE

Ideal für Geschäftsreisen, Reisen, usw...

Angenehm anfühlbare, glattes und glänzendes Material.

Siebdruck-Design.



Farbe	Artikelnummer	Verpackungsausmaße	EAN-Code	Mindestbestellung
	510259	240x190x132 mm	3377995102598	1
	510250		3377995102505	



UMWELTWERTE* - SAMMELTASCHEN A5 510259

MATERIAL

VERPACKUNG 10,6%

- 8,4% Karton
- 2,2% PELD-Folie (Low Density Polyethylen)

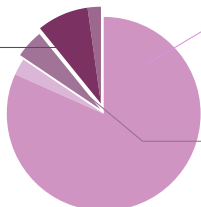

KUNSTSTOFF 84,5%

- 81,8% Polypropylen
- 2,7% Velcro

ANDERE 4,9%

Papier

RECYCLING POTENZIAL (RICHTWERT)

ZU EINEM RECYCLING ZENTRUM SPERRMÜLL

18,4%

18,4% aus Kunststoffen

ZU EINER RECYCLINGSPEZIFISCHEN BEHANDLUNG

92,2%

92,2% aus Kunststoffen

*Vollständige Umweltdatenblätter verfügbar auf:

DOKUMENTENTASCHEN A6 HOCH - UND QUERFORMAT

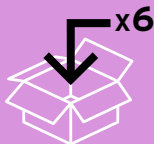
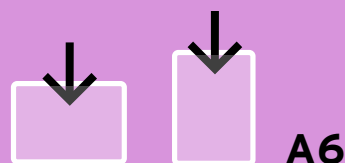

POS Display verfügbar

BRINGEN SIE PFIFF...
...in Ihr Büro!

TECHNISCHE DATEN:

GEWICHT: 46 g (Tüte mit 6 Stück)

INHALT:

- 6 transparente Dokumententaschen mit Siebdruckdesign und Klettverschluss
- Sortierte Farben (blau, lila, grün, gelb, rosa, ungefärbt)
- Recyclebares Polypropylen, 180 µ

KARTONDISPLAY (519902)

- Gewicht: 103 g, Stärke: 1,5 mm
- Kapazität: 36 Sammeltaschen
- Hochglänzender Vierfarbdruck mit Tarifold Logo
- Masse: 182 x 147 x 141 (Höhe der Rückseite) mm

HEADER AUS DICKEM LAMINIERTEM KARTON (519903)

- Gewicht: 22 g, Stärke: 0,5 mm
- Vierfarbdruck mit Abbildungen und Tarifold Logo auf der Vorderseite, Rückseite weiß
- Masse: 174 x 369 mm

VERFÜGBAR AUF NACHFRAGE



A6 - HOCHFORMAT x6

Farbe	Artikelnummer	Verpackungsausmaße	EAN-Code	Mindestbestellung
	510249	130 x 125 x 170 mm	3377995102499	1



TECHNISCHE DATEN:

GEWICHT: 46 g (Tüte mit 6 Stück)

INHALT:

- 6 transparente Dokumententaschen mit Siebdruckdesign und Klettverschluss
- Sortierte Farben (blau, lila, grün, gelb, rosa, ungefärbt)
- Recyclebares Polypropylen, 180 µ

A6 - QUERFORMAT x6

Farbe	Artikelnummer	Verpackungsausmaße	EAN-Code	Mindestbestellung
	510289	180 x 130 x 120 mm	3377995102895	1

PRODUKT-VORTEILE



Aufnahmekapazität:
30 Blatt DIN A6.

Quittungen,
Restauranttickets,
Kinoeintrittskarten,
Ausweispapiere, usw...
Bewahren Sie darin alle
Ihre kleinen Dokumente auf!

Praktisches Format,
bestens geeignet für die
Hand- bzw. Aktentasche.



UMWELTWERTE* - DOKUMENTENTASCHEN A6 510289

MATERIAL

VERPACKUNG 14,9%

11,2% Karton
3,7% PELD-Folie
(Low Density Polyethylen)

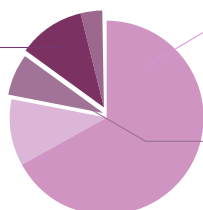

KUNSTSTOFF 78,2%

67,2% Polypropylen
11% Velcro

ANDERE 7%

Papier

RECYCLING POTENZIAL (RICHTWERT)

ZU EINEM RECYCLING ZENTRUM SPERRMÜLL

15,1%

15,1% aus Kunststoffen

ZU EINER RECYCLINGSPEZIFISCHEN BEHANDLUNG

75,6% aus Kunststoffen

*Vollständige Umweltdatenblätter verfügbar auf:

www.tarifold.com

A7 SAMMELTASCHE



A7



180 µ

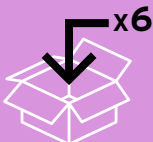

SAMMELN UND ORDNEN SIE MITGLIEDSAUSWEISE UND QUITTUNGEN!

Diese A7 Sammelaschen im Hochkantformat sind praktisch und chic zugleich!

Aus glattem und hochglänzendem Polypropylen. Klettverschluss.



TECHNISCHE DATEN:

A7 SAMMELTASCHE

INHALT:

- 6 Sammelaschen mit Siebdruckdesign und Klettverschluss
- Glattes und glänzendes Polypropylen, 180 my, recyclebar
- Transparente Farbtöne, sortiert (blau, violett, grün, gelb, rose, klar)

PRODUKT-VORTEILE

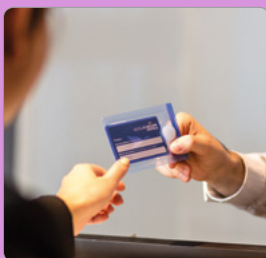

Ideal zum Sortieren kleinerer Papiere, wie Visitenkarten oder Mitgliedsausweise und Fahrkarten.

Trendige Pastellfarben.

Siebdruckdesign.



A7 - SAMMELTASCHE x6

Farbe	Artikelnummer	Verpackungsausmaße	EAN-Code	Mindestbestellung
	510219	130 x 95 x 125 mm	3377995102192	1

Tarifold bietet Ihnen seine Green Line, die 100% recyclebar ist und keinerlei Farbstoffe enthält. Unserer Umwelt zuliebe.

Die Vorteile der Green Line:

- da bei der Herstellung keine Farbstoffe verwendet werden, ist die Green Line höchst umweltfreundlich und lässt sich recyceln, ohne dabei die Umwelt zu belasten.
- ein Material: Das farblose, 100% recyclebare Polypropylen.
- setzt beim Verbrennen keine Schadstoffe frei.

SICHTMAPPEN



A3



A4



200 µ

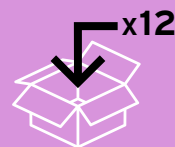

100 % recyclebare Sichtmappen für die Präsentation von Dokumenten im A4- und A3-Format.

Diese Sichtmappen sind aus qualitativ hochwertigem, seidig anfühlendem Polypropylen hergestellt.

Sie besitzen ein Fach für Visitenkarten und ein weißes Schild, das Sie individuell beschriften können.

TECHNISCHE DATEN:

GEWICHT: 532 gr

INHALT:

- 12 A4-Sichtmappen mit Doppelformat aus glattem und glänzendem Polypropylen 200 µ
- Mit Visitenkartenfach und weißem Beschriftungsschildchen
- Ohne Farbstoffe
- 100% recyclebar



PRODUKT-VORTEILE

Zum Einsortieren von 2 x Format A4 oder 1 x Format A3 quer.
Aufnahmekapazität: pro Fach 50 Blatt Format A4 oder 30 Blatt Format A3.

Qualitativ hochwertiges Material, reflexfrei, seidige Beschaffenheit.

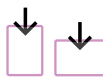

A4/A3x12

Farbe	Artikelnummer	Verpackungsausmaße	EAN-Code	Mindestbestellung
	511000	320 x 230 x 80 mm	3377995110005	1



UMWELTWERTE* - SICHTMAPPEN A4 511000

MATERIAL

VERPACKUNG
4,1%

3,6% Karton

0,5% PELD-Folie (Low Density Polyethylen)

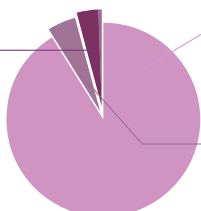

KUNSTSTOFF

91,3% Polypropylen

ANDERE
4,6% Papier

RECYCLING POTENZIAL (RICHTWERT)

ZU EINEM RECYCLING ZENTRUM SPERRMÜLL

18,9%

18,9% aus Kunststoffen

ZU EINER RECYCLINGSPEZIFISCHEN BEHANDLUNG

94,7%

94,7% aus Kunststoffen

*Vollständige Umweltdatenblätter verfügbar auf:

SAMMELTASCHEN MIT ABHEFTRAND

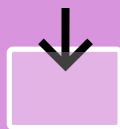

A4



200 μ



Lochleiste 11 Löcher, hergestellt aus einem qualitativ hochwertigen, farblosen Material.

Klettverschluss.

Ideal zum Aufbewahren wichtiger Akten.

TECHNISCHE DATEN:

GEWICHT: 348 g

INHALT:

- 12 Dokumententaschen
- Polypropylen 200 μ, glatt und hochglänzend
- Die Produkte werden ohne Farbstoffe hergestellt und setzen somit bei der Produktion und beim Recycling keine chemischen Schadstoffe frei



PRODUKT-VORTEILE

Ermöglicht den Zugriff auf ein Dokument ohne die Ordnerklammer öffnen zu müssen.

Aus einem qualitativ hochwertigen, farblosen Material hergestellt.

Seidige Beschaffenheit.

Umfangreiche Dokumente brauchen nicht gelocht zu werden.



A4x12

Farbe	Artikelnummer	Verpackungsausmaße	EAN-Code	Mindestbestellung
	510230	324 x 250 x 127 mm	3377995102307	1



UMWELTWERTE* - SAMMELTASCHEN MIT LOCHUNG A4 510230

MATERIAL

VERPACKUNG
8,1%

7,1% Karton
1% Sächet PE-LD (Low Density Polyethylen)

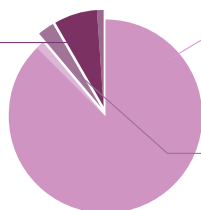

KUNSTSTOFF

89,1% 87,6% Polypropylen
1,5% Nylon (PA 6-6)

ANDERE
2,8%

2,8% Papier (Seidige Beschaffenheit)

RECYCLING POTENZIAL (RICHTWERT)

ZU EINEM RECYCLING ZENTRUM SPERRMÜLL

19,2%

19,2% aus Kunststoffen

ZU EINER RECYCLINGSPEZIFISCHEN BEHANDLUNG

95,9%

95,9% aus Kunststoffen

SAMMELTASCHEN IM DIN LANG FORMAT

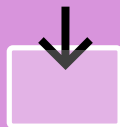

250x135 mm



200 µ



100% RECYCLEBAR!

Dokumententaschen aus einem qualitativ hochwertigen, farblosen Material.

Mit Klettverschluss.

Ideal zum Aufheben von kleinen Dokumenten, Papieren, Notizheftchen, usw...

TECHNISCHE DATEN:

GEWICHT: 84 g (Tüte mit 6 Stück)

INHALT:

- 6 Dokumententaschen im DIN lang Form
- Polypropylen 200 µ, glatt und hochglänzend
- Die Produkte werden ohne Farbstoffe hergestellt und setzen somit bei der Produktion und beim Recycling keine chemischen Schadstoffe frei



PRODUKT-VORTEILE

Für Schecks, kleine Dokumente wie Restauranttickets, Kinoeintrittskarten, Ausweisdokumente, kleine Gegenstände wie Schreibstifte, USB-Sticks, usw...

Aus einem qualitativ hochwertigen, farblosen Material hergestellt.

Seidige Beschaffenheit.



x6 DIN LANG FORMAT

Farbe	Artikelnummer	Verpackungsausmaße	EAN-Code	Mindestbestellung
	510260	260 x 145 x 132 mm	3377995102604	1



UMWELTWERTE* - DOKUMENTENTASCHEN IM DIN LANG FORMAT 510260

MATERIAL

VERPACKUNG 11,7%

9,1% Karton
2,6% Sacht
PELD (Low Density Polyethylen)

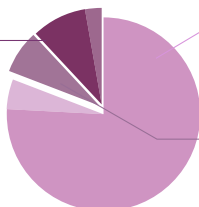

KUNSTSTOFF 80,9%

76,1% Polypropylen
4,8% Nylon (PA 6-6)

ANDERE 7,4%

7,4% Papier (Seidige Beschaffenheit)

RECYCLING POTENZIAL (RICHTWERT)

ZU EINEM RECYCLING ZENTRUM SPERRMÜLL

17,8%

17,8% aus Kunststoffen

ZU EINER RECYCLINGSPEZIFISCHEN BEHANDLUNG

89%

89% aus Kunststoffen

REISSVERSCHLUSSTASCHE A4

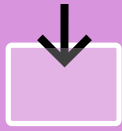

A4



PERFEKTER SCHUTZ UND TRANSPORT FÜR DOKUMENTE UND GEGENSTÄNDE BIS ZUM A4 FORMAT.

Organisation: Reißverschluss und Anhänger sind in 4 verschiedenen Farben für eine farborientierte Organisation verfügbar.

Das durchsichtige Mesh-Material gestattet den "Durchblick" auf den Inhalt.

TECHNISCHE DATEN:

INHALT:

- 8 Reißverschlusstaschen, A4 Querformat
- Nylonfaden-verstärktes Material (PVC) 230 µ
- Reißverschluss und Anhänger in 4 verschiedenen Farben (grün, blau, rot, gelb)
- Innenmasse: 315 x 225 mm
- Außenmasse: 330 x 240 mm



A4x8

Farbe	Artikelnummer	Verpackungsausmaße	EAN-Code	Mindestbestellung
	509001	↑	3377995090017	↑
	509003		3377995090031	↑
	509004	345 x 270 x 60 mm	3377995090048	1
	509005	↓	3377995090055	↓
	509009		3377995090093	↓

PRODUKT- VORTEILE

Sehr widerstandsfähiges, langlebiges, nylonfaden-verstärktes Material (PVC).

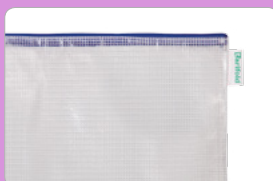

Spritzwasser geschützt.
Anhänger am Reißverschluss für leichtes Öffnen und Schliessen.



Zusatznutzen: Tarifold Markenfähnchen kann als Stifttasche dienen.



REISSVERSCHLUSSTASCHE A5



A5



230 µ



**PERFEKTER
SCHUTZ UND
TRANSPORT FÜR
DOKUMENTE UND
GEGENSTÄNDE BIS
ZUM A5 FORMAT.**

Organisation: Reißverschluss und Anhänger sind in 4 verschiedenen Farben für eine farborientierte Organisation verfügbar.

Das durchsichtige Mesh-Material gestattet den "Durchblick" auf den Inhalt.

TECHNISCHE DATEN:

INHALT :

- 8 Reißverschlusstaschen, A5 Querformat
- Nylonfaden-verstärktes Material (PVC) 230 µ
- Reißverschluss und Anhänger sind in 4 verschiedenen Farben (grün, blau, rot, gelb)
- Innenmasse: 220 x 150 mm
- Außenmasse: 235 x 165 mm



**PRODUKT-
VORTEILE**

Sehr widerstandsfähiges, langlebiges, nylonfaden-verstärktes Material (PVC).

Spritzwasser geschützt.

Anhänger am Reißverschluss für leichtes Öffnen und Schließen.

Zusatznutzen: Tarifold Markenfähnchen kann als Stiftflasche dienen.



↓
A5x8

Farbe	Artikelnummer	Verpackungsausmaße	EAN-Code	Mindestbestellung
Blue	509021	↑	3377995090215	↑
Red	509023		3377995092039	↑
Yellow	509024	250 x 195 x 60 mm	3377995090246	1
Green	509025	↓	3377995090253	↓
Multi	509029		3377995090291	↓

REISSVERSCHLUSSTASCHE A6



A6



PERFEKTER SCHUTZ UND TRANSPORT FÜR UTENSILIEN UND GEGENSTÄNDE BIS ZUM A6 FORMAT.

Organisation: Reißverschluss und Anhänger sind in 4 verschiedenen Farben für eine farborientierte Organisation verfügbar.

Das durchsichtige Mesh-Material gestattet den "Durchblick" auf den Inhalt.

TECHNISCHE DATEN:

INHALT :

- 8 Reißverschlusstaschen, A6 Querformat
- Nylonfaden-verstärktes Material (PVC) 230 µ
- Reißverschluss und Anhänger sind in 4 verschiedenen Farben (grün, blau, rot, gelb)
- Innenmasse: 160 x 110 mm
- Außenmasse: 175 x 125 mm



A6x8

Farbe	Artikelnummer	Verpackungsausmaße	EAN-Code	Mindestbestellung
Blau	509061	↑	3377995090611	↑
Rot	509063		3377995090635	↑
Gelb	509064	265 x 210 x 150 mm	3377995090642	1
Grün	509065	↓	3377995090659	↓
Multifarbig	509069		3377995090697	↓

PRODUKT- VORTEILE

Sehr widerstandsfähiges, langlebiges, nylonfaden-verstärktes Material (PVC).

Spritzwasser geschützt.

Anhänger am Reißverschluss für leichtes Öffnen und Schließen.

Zusatznutzen: Tarifold Markenfähnchen kann als Stiftflasche dienen.



REISSVERSCHLUSSTASCHE DIN LANG FORMAT



250x115 mm



230 µ

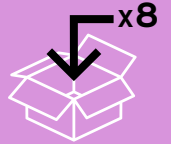

PERFEKTER SCHUTZ UND TRANSPORT FÜR UTENSILIEN UND GEGENSTÄNDE BIS ZUM DIN LANG FORMAT.



Organisation: Reißverschluss und Anhänger sind in 4 verschiedenen Farben für eine farborientierte Organisation verfügbar.

Das durchsichtige Mesh-Material gestattet den "Durchblick" auf den.

TECHNISCHE DATEN:

INHALT :

- 8 Reißverschlusstaschen, DIN LANG Format
- Nylonfaden-verstärktes Material (PVC) 230 µ
- Reißverschluss und Anhänger sind in 4 verschiedenen Farben (grün, blau, rot, gelb)
- Innenmasse: 235 x 100 mm
- Außenmasse: 250 x 115 mm



DIN LANG FORMAT x8

Farbe	Artikelnummer	Verpackungsausmaße	EAN-Code	Mindestbestellung
■	509041	↑	3377995090413	↑
■	509043		3377995090437	
■	509044	280 x 190x 160 mm	3377995090444	1
■	509045	↓	3377995090451	↓
■	509049		3377995090499	

PRODUKT- VORTEILE

Sehr widerstandsfähiges, langlebiges, nylonfaden-verstärktes Material (PVC).

Spritzwasser geschützt.

Anhänger am Reißverschluss für leichtes Öffnen und Schliessen.

Zusatznutzen: Tarifold Markenfähnchen kann als Stiftflasche dienen.



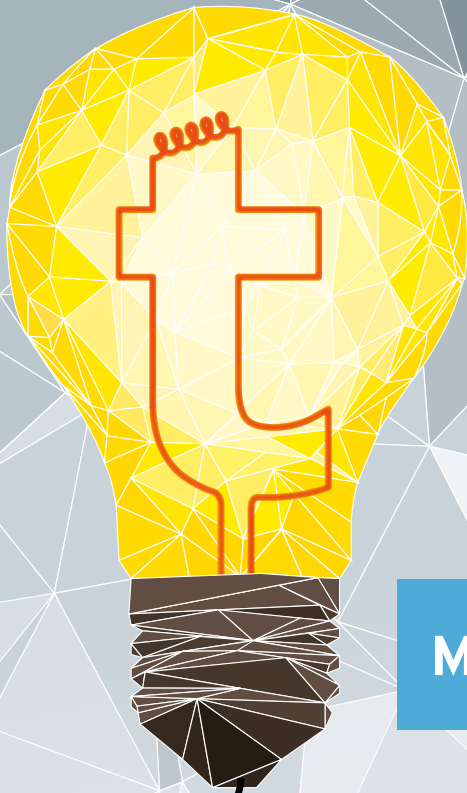

MASSGESCHNEIDERTE PRODUKTE

creative



> Ihr Produkt

ERSTELLEN SIE IHR EIGENES PRODUKT!

t-creative bietet jede Art von individuell gestalteten Produkten und maßgeschneiderte Produkte aus Karton und/oder Kunststoffen.. Unsere technischen Teams bieten einen Prototyping- und Design- Service. Kontaktieren Sie uns!

Personalisieren Sie Ihr Produkt mit Ihrer Marke:

- Produkte zum Ordnen, Sortieren und individuell gestaltete Präsentationslösungen (Mappen, Taschen, Kisten ...)
- POP, Geschenke und personalisierte Marketingkommunikationsinstrumente

Oder erstellen Sie Ihre maßgeschneiderten Produkte:

- Produkte in Sonder- Formaten, -Größen, -Farben aus PP, PVC in einem neutralen oder bedrucktem Karton
- Alle Arten von Zubehör, um Ihre bestehenden Produkte zu verbessern



Produkte made in France und Dänemark.



Möglichkeit große und kleine Menge zu bestellen.



Kontaktaufnahme in 48 Stunden.

tcreative
by tarifold®

ANMERKUNGEN

A series of horizontal dotted lines for taking notes.



A series of horizontal dotted lines spanning the width of the page, providing a guide for handwriting practice.

ANMERKUNGEN

A series of horizontal dotted lines for writing notes.



A series of horizontal dotted lines spanning the width of the page, intended for writing or drawing.



A series of horizontal dotted lines spanning the width of the page, providing a guide for handwriting practice.

ANMERKUNGEN

A series of horizontal dotted lines for writing notes.

ALLGEMEINE GESCHÄFTSBEDINGUNGEN

I - ALLGEMEINE BESTIMMUNGEN

Diese Bestimmungen heben alle vorherigen Bedingungen auf und ersetzen sie. Sie gelten im Hinblick auf alle sonstigen Unterlagen, die im Vorfeld erstellt wurden. Die von unseren Kunden erteilten Aufträge und die Bestätigung aller Produkte durch sie ziehen ihrerseits den vorbehaltlosen Beitritt zu den Allgemeinen Geschäftsbedingungen der tarifold und den Verzicht auf die Bedingungen nach sich, die ggf. auf ihrem Auftragschein und sämtlichen auftragsgemäßen Unterlagen vermerkt werden und diesen Allgemeinen Geschäftsbedingungen zuwiderlaufen.

Jede Abweichung von diesen Bedingungen ist vorbehaltlich der im Ausnahmefall gewährten Bestätigung der Bedingungen des Kunden Gegenstand einer schriftlichen Genehmigung seitens der tarifold. In Ermangelung dessen gelten ausschließlich diese Bedingungen.

II - LIEFERGEGENSTAND

Die tarifold behält sich das Recht vor, jederzeit Veränderungen auf Ebene der Aufmachung, der Ausführung der Produkte vorzunehmen, die nach ihrem Ermessen erforderlich sind, ohne jedoch verpflichtet zu sein, die Waren zu ändern, die zum jeweiligen Zeitpunkt auftragsgemäß ausgeführt werden.

Sie behält sich ferner das Recht vor, die in ihren Prospekten und Katalogen beschriebenen Produkte ohne Vorankündigung zu verändern.

III - ZUSTANDKOMMEN DES VERTRAGS

Die Angebote der tarifold sind einzig binnen eines Zeitraums von drei Monaten gültig. Die Aufträge gelten erst dann als endgültig angenommen, wenn sie von der tarifold in schriftlicher Form bestätigt wurden, sowie ggf. nach der Begleichung der vereinbarten Anzahlung. Die Annahme ergibt sich jedoch ggf. auch aus dem Versand der Waren.

Es ist nicht zulässig, einen als verbindlich zu betrachtenden Auftrag zu stornieren, da in diesem Fall die Gesamtheit des Warenpreises auf den Kunden umgelegt und fristlos fällig wird.

Die tarifold behält sich hingegen im Fall der Beeinträchtigung der Zahlungsfähigkeit des Kunden oder ausgehend von berechtigten Gründen dafür, dass der Kunde den Preis nicht zu den vereinbarten Fälligkeitsterminen zahlen kann, das Recht vor:

entweder den laufenden und als verbindlich zu betrachtenden Auftrag zu stornieren oder eine seriöse Bürgschaft bzw. die Begleichung des Preises vor der Lieferung zu verlangen, wobei darauf verwiesen werden soll, dass die Zahlung erst mit der Verbuchung des jeweiligen Betrags als erfolgt gilt.

IV - PREIS - ZAHLUNGSBEDINGUNGEN

1. Preis.

Bei den geltenden Preisen handelt es sich um die Preise, die am Rechnungstag, d.h. zum Lieferzeitpunkt, zur Anwendung kommen. Die jeweiligen Beträge sind den Sonderbedingungen zu entnehmen.

Die Preise lauten auf Euro und werden zzgl. MwSt. angegeben. Die Preisangaben berücksichtigen keine Steuern, Zollgebühren oder sonstigen Abgaben. Die Rechnung erhöht sich folglich ggf. um diese Auslagen.

Auftragsmindestwert

Für sämtliche Aufträge mit einem geringeren Einkaufswert als 50 € netto werden Kosten gerechnet nach Abstimmung.

2. Zahlungsbedingungen.

Unsere Rechnungen werden 30 Tagen netto Rechnungsdatum aufgrund einer Banküberweisung beglichen. Jede vorzeitige Zahlung hinsichtlich des vertraglichen Fälligkeitstermins zieht die Anwendung eines Skonto von 0,5 % monatlich nach sich. Die tarifold behält sich das Recht vor, diesen Skontosatz jederzeit zu ändern.

Gemäß den Bestimmungen nach § L 441-6 Abs. 3 Code du Commerce [Handelsgesetzbuch] werden ab dem Folgetag des auf der Rechnung ausgewiesenen Zahlungstermins Verzugszinsen geltend gemacht, sofern die zahlbaren Beträge nach diesem Termin beglichen werden. Der Zinssatz für diese Verzugszinsen entspricht dem dreifachen gesetzlichen Zinssatz. Gemäß Artikel L121-I und -II des Gesetzes 2012-387 „ein Pauschalbetrag für Deckungskosten in Höhe von 40 € wird fällig Beträge und Verzugsstrafen, die die tarifold im Rahmen eines Mahnverfahrens betreibt, werden im Zuge einer Vertragsstrafeklausel um eine Entschädigung entsprechend 15 % ihres Betrags erhöht. Dies gilt zzgl. Verzugszinsen. Die Gerichtskosten und Honorare werden vom Kunden übernommen.

Gemäß Artikel L121-I und -II des Gesetzes 2012-387 „ein Pauschalbetrag für Deckungskosten in Höhe von 40 € wird fällig Beträge und Verzugsstrafen, die die tarifold im Rahmen eines Mahnverfahrens betreibt, werden im Zuge einer Vertragsstrafeklausel um eine Entschädigung entsprechend 15 % ihres Betrags erhöht. Dies gilt zzgl. Verzugszinsen. Die Gerichtskosten und Honorare werden vom Kunden übernommen.

V - LIEFERKOSTEN UND -GEFAHREN

Die Waren sind lieferbar:

- für einen Auftragswert unter dem Frei Haus Betrag gemäß Incoterm C.C.I. „FCA“. Werden die Kosten des Empfängers befördert. Pauschal Versandkosten werden berechnet.

- für einen Auftragswert über dem Frei Haus Betrag gemäß Incoterm C.C.I. Frei bei Begleichung der Gebühren am vereinbarten Bestimmungsort“. In diesem Fall werden die Waren auf Kosten des Verkäufers befördert, der auf eigene Rechnung einen Warentransportvertrag abschließt. Jede Versicherungsverträge werden ausgeschlossen.

Frei Haus Betrag und pauschal Versandkosten sind mit Kunde abgestimmt. In den beiden vorstehenden Fällen werden die Waren unter allen Umständen auf Gefahr der Empfänger befördert, auch wenn die tarifold eingangs das Porto begleicht. Unabhängig vom Bestimmungsort der Waren, vom genutzten Transportmittel, von den Verkaufs- und Lieferbedingungen

erfolgt der Gefahrenübergang in unseren Werken oder Lagern. Dies gibt unbeschadet der portofreien Vereinbarung des Verkaufs. Jede Transport-, Entlade-, Versicherungs-, Zoll-, Beförderungsgeschäfte gelten auf Kosten und auf Gefahr der Kunden, die verpflichtet sind, die Waren bei ihrer Ankunft zu prüfen und im Bedarfsfall jede Rechtsmittel gegen den Spediteur geltend zu machen.

VI - ABNAHME DER WAREN - BEANSTANDUNGEN - RÜCKSENDUNGEN

Mit der Annahme der Warenlieferungen sind die Kunden verpflichtet, den ordnungsgemäßen Zustand der Pakete zu prüfen. Störungen oder Fehlteile sind ausdrücklich Gegenstand begründeter und schriftlicher Vorbehalte auf dem Lieferschein seitens des Empfängers, die anlässlich der Aushändigung der Waren geltend gemacht werden.

Beanstandungen - Rücksendungen

Um gültig zu sein, müssen Beanstandungen innerhalb von 48 Stunden erfolgen nach Lieferung der Ware. Die Lieferfristen werden zur Information festgelegt und der ggf. auftretende Verzug kann keineswegs eine Entschädigungszahlung seitens der tarifold oder eine Ablehnung der Waren nach sich ziehen.

Kunden, denen nicht normgerechte oder beschädigte Waren geliefert werden, die zurückzusenden sind, sind verpflichtet, die tarifold im Vorfeld zu benachrichtigen und ihre Anweisungen abzuwarten, bevor die Rücksendung veranlasst wird. Alle ohne die vorherige Genehmigung zurückgesandten Waren werden abgelehnt.

Derartige Rücksendungen sind unter keinen Umständen zulässig, wenn die Waren eine Veränderung oder den Beginn einer Veränderung erfahren haben, auch wenn die Lieferung an einen dritten Vertreter des Kunden erfolgt ist.

Die tarifold verpflichtet sich zum Ersatz oder zur Erstattung nicht normgerechter oder beschädigter Waren infolge eines Fertigungs- oder Materialfehlers, die binnen der vorstehenden Fristen zurückgesandt wurden. Jede Artikel, die ohne ihre Genehmigung zurückgesandt werden, sind Gegenstand einer Gutschrift auf den Gesamtbetrag der fakturierten Artikel abzgl. 10 % für die Verwaltungskosten.

VII - EIGENTUMSVORBEHALT

Die verkauften Waren bleiben bis zur vollständigen Begleichung ihres Preises Eigentum der tarifold (Gesetz Nr. 80-335 vom 12.05.1980 - Amtsblatt vom 13.05.80). Der Eigentumsübergang der Ware unterliegt der vollständigen Begleichung ihres Preises. Der tarifold steht es frei, aufgrund eines einfachen Einschreibens die Rückgabe der Waren auf Kosten des Kunden zu verlangen, wenn dieser die Zahlungsfristen nicht befolgt.

Es ist Aufgabe des Kunden, die Waren in einem ordnungsgemäßen Zustand zu halten. Jedweder Schadenfall ist der tarifold bekannt zu geben. Der Kunde ist verpflichtet, die tarifold (Sonderverkäufer) über jedes Vergleichsverfahren zu unterrichten. Der Kunde ist vorbehaltlich des Eigentums nicht verpflichtet, eine Sicherheit auf den verkauften Vermögensgegenstand zu bestellen.

VIII - AUFLÖSUNGSKLAUSEL

Im Fall der Nichterfüllung einer seiner Verpflichtungen durch den Kunden und acht Tage nach der Zusendung einer Mahnung per Einschreiben mit Rückantwort, die binnen dieser Frist völlig oder teilweise unbeantwortet geblieben ist, wird dieser Kaufvertrag nach Ermessen der tarifold kraft Gesetzes und formlos aufgelöst. Die Vermögensgüter sind der tarifold fristlos zurückzusenden, die berechtigt ist, die bereits für ihren Erwerb gezahlten Beträge einzubehalten.

IX - HAFTUNG

Unter allen Umständen beschränkt sich die Haftung der tarifold auf den Betrag der jeweiligen Waren und deckt keine eventuellen indirekten oder Vermögensschäden.

X - HÖHERE GEWALT

Als höhere Gewalt, die die Fa. tarifold von ihren Verpflichtungen entbindet oder einen Verzug bei der Erfüllung ihrer Verpflichtungen rechtfertigt, gelten alle Ereignisse, die trotz einer angemessenen Sorgfalt der Fa. tarifold nicht überwunden werden konnten, wie - ohne dass diese Aufzählung als vollständig zu betrachten ist - Brand, Explosionen, Überschwemmungen, Rohstoffmangel oder Transportprobleme, Strom- und Energiemangel, bedeutender Unfall, der die Produktion der Hersteller oder Subunternehmer beeinflusst, jede Frist, die fünf Tage über die normalerweise absehbare Transportzeit hinausgeht, Streik, Lock-out, Aufstände, Krieg.

XI - GERICHTSSTAND

Gemäß der ausdrücklichen Vereinbarung kommt einzig das französische Recht zur Anwendung. Bei Streitfällen irgendeiner Art ist die Handelskammer beim Landgericht Strassburg allein zuständig, und die Kunden bestätigen diesen Gerichtsstand einschränkungs- und vorbehaltlos durch den Geschäftsabschluss mit der Fa. tarifold.

Datum, Unterschrift und Firmenstempel :

TARIFOLD SAS - B. P. 30021 - 67401 ILLKIRCH CEDEX



Dieses Logo steht für die ökologischen, wirtschaftlichen und sozialen Werte unserer Marke.

TÄGLICH DARAN ARBEITEN, DIE GEGENWÄRTIGEN BEDÜRFNISSE BESSER ZU BEFRIEDIGEN ...

... ohne dabei die Zukunft aufs Spiel zu setzen - das ist ein zentrales Thema der Strategie von Tarifold.

WIRTSCHAFTLICH UND UMWELTVERTRÄGLICH

Unser Nachhaltigkeitskomitee optimiert bereits seit dem Jahre 2008 das Umweltbewusstsein unsere Mitarbeiter.

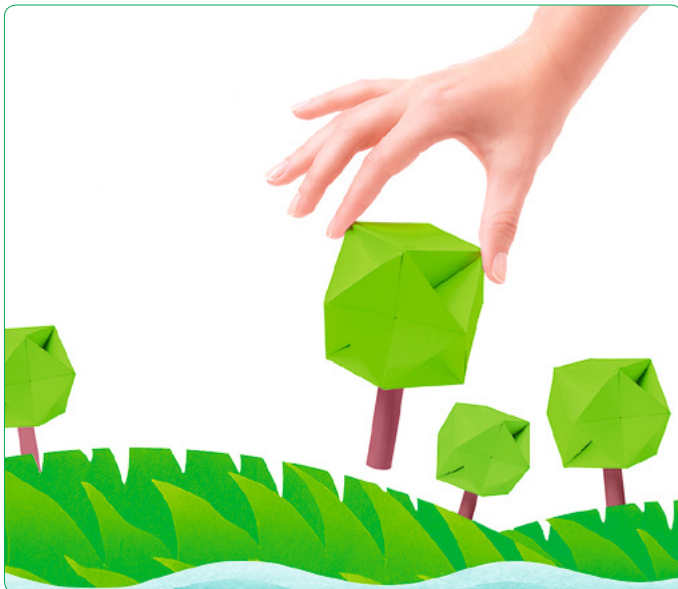

Zur Sensibilisierung der gesamten Belegschaft in Bezug auf Respekt vor anderen Menschen und den Schutz der Erde werden jedes Jahr diverse Veranstaltungen durchgeführt: „Grüne Maßnahmen“-Workshops, Fahrgemeinschaften, Plakatkampagnen, das Sammeln von Plastikverschlüssen, Kleidung und Medikamenten (Sammelstellen sind an unseren Standorten dauerhaft vorhanden).

Basierend auf der in 2005 erhaltenen ISO 14001 und 9001-Zertifizierung reduzieren wir kontinuierlich unseren Energieverbrauch und entwickeln Produkte mit minimaler Auswirkung auf die Umwelt. Darüber hinaus appellieren wir an unsere Partner, verantwortungsbewusst zu handeln und einen aktiven Beitrag zur Nachhaltigen Entwicklung zu leisten.

Entdecken Sie unsere Green Line, ein 100 % recycelbares und farbstofffreies Sortiment zum Präsentieren und Ordnen, wie auch das antibakterielle Angebot von Sterifold zur Weitergabe von Dokumenten ohne Bakterienübertragung.

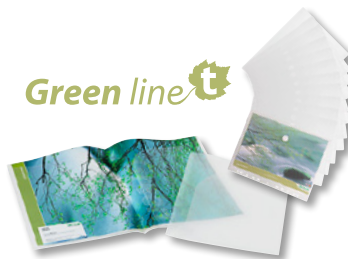

Seite 99



Seite 22

SOZIAL UND GESELLSCHAFTLICH

Wir sind stolz darauf, eines der ersten französischen KMUs zu sein, welches das Institut Pasteur fördert. Wir unterstützen ein Autismus-Forschungsprojekt, das von Dr. Bourgeron und seinem Team durchgeführt wird.

Zusätzlich leisten wir jährlich einen Beitrag in Höhe von 2 % des Umsatzes unseres Sortiments Sterifold. Wir nehmen außerdem jährlich am Pasteurdon, einer großen Hilfsaktion zur finanziellen Unterstützung des Institut Pasteur, teil.

Darüber hinaus beteiligen wir uns an humanitären Initiativen wie dem Verein Polemdé in Burkina Faso und der Rallye 4L Trophy, die einem wohltätigen Zweck dient.



Yves Revenu, CEO von TARIFOLD, überreicht Dr. Bourgeron einen Scheck über 25.000 € (7. Juli 2010)



Kinder des Vereins Polemdé

